

# SF6402TVX



Category	60cm
Product Family	Oven
Power supply	Electric
Heat source	ELECTRICITY
Tipo de cozimento	Thermo-ventilated
Sistema de limpeza	Vapor Clean
Pizza Oven	No
EAN code	8017709265809



## Aesthetics

<b>Aesthetic</b>	Selezione	<b>Tipo de serigrafia</b>	Símbolos
<b>Colour</b>	Stainless steel	<b>Door</b>	With panel
<b>Acabamento</b>	Anti-dedadas	<b>Handle</b>	Selection squared
<b>Série</b>	Plano	<b>Handle Colour</b>	Steel effect
<b>Material</b>	Stainless steel	<b>Logotipo</b>	Logotipo embutido
<b>Type of steel</b>	Brushed	<b>Control knobs</b>	Cucina restyling
<b>Glass Type</b>	Eclipse	<b>Controls colour</b>	Steel effect
<b>Cor da serigrafia</b>	Serigrafia em preto		

## Controls











<b>Nome</b>	EvoScreen	<b>Control setting</b>	Knobs
<b>Tecnologia</b>	LCD	<b>No. of controls</b>	2





## Programs / Functions

<b>No. of cooking functions</b>	9
<b>Automatic programmes</b>	20
<b>Customisable recipes</b>	No

## Traditional cooking functions

 Static	 Fan assisted	 Circulaire
 Turbo	 Eco	 Large grill
 Fan grill (large)	 Base	 Fan assisted bottom

## Other functions

 Defrost by time	 Defrost by weight	 Proving
 Sabbath		

## Cleaning functions

 Vapor Clean
--

## Options



<b>Time-setting options</b>	Delay start and automatic end cooking	<b>Showroom demo option</b>	Yes
<b>Minute minder</b>	Yes	<b>Demo-tutorial mode</b>	No
<b>Timer</b>	1	<b>Touch guide</b>	No
<b>Controls Lock / Child Safety</b>	Yes	<b>Chronology</b>	No
<b>Other options</b>	Keep warm, Eco light	<b>Rapid pre-heating</b>	Yes
<b>Cooking with probe thermometer</b>	No	<b>GO Instantâneo</b>	No
<b>Multi-step cooking</b>	No		

## Technical Features



<b>Minimum Temperature</b>	30 °C	<b>Heating suspended when door is opened</b>	Yes
<b>Maximum temperature</b>	280 °C	<b>Door opening type</b>	Standard opening
<b>No. of shelves</b>	5	<b>Door</b>	Cool
<b>N. of fans</b>	1	<b>Removable door</b>	Yes
<b>No. of lights</b>	1	<b>Full glass inner door</b>	Yes
<b>Light type</b>	Halogen	<b>Removable inner door</b>	Yes
<b>User-replaceable light</b>	Yes	<b>Total no. of door glasses</b>	4
<b>Light Power</b>	40 W	<b>Soft Close hinges</b>	Yes
<b>Light when door is opened</b>	Yes	<b>Cooling system</b>	Tangential
<b>Lower heating element power</b>	1200 W	<b>Circuito de resfriamento</b>	Circuito de resfriamento simples

Upper heating element - 1000 W  
Power  
Grill element - power 1700 W  
Large grill - Power 2700 W  
Circular heating element 2000 W  
- Power

Redução da velocidade do sistema de resfriamento Sim  
Usable cavity space dimensions (HxWxD) 360x460x425 mm  
Temperature control Electronic  
Cavity material Ever clean Enamel

## Performance / Energy Label



Energy efficiency class A+  
Net volume of the cavity 70 l  
Energy consumption per cycle in conventional mode 1.09 KWh  
Consumo de energia em modo convencional 3.92 MJ

Consumo de energia na convecção de ar forçado 2.45 MJ  
Energy consumption per cycle in fan-forced convection 0.68 KWh  
Number of cavities 1  
Energy efficiency index 81 %

## Accessories Included

Rack with back stop 1  
Enamelled deep tray (40mm) 1

Catalytic Panels No  
Other No

## Electrical Connection

Plug No  
Voltage 220-240 V  
Current 13 A

Nominal power 3000 W  
Frequency (Hz) 50/60 Hz  
Comprimento do cabo de alimentação 115 cm

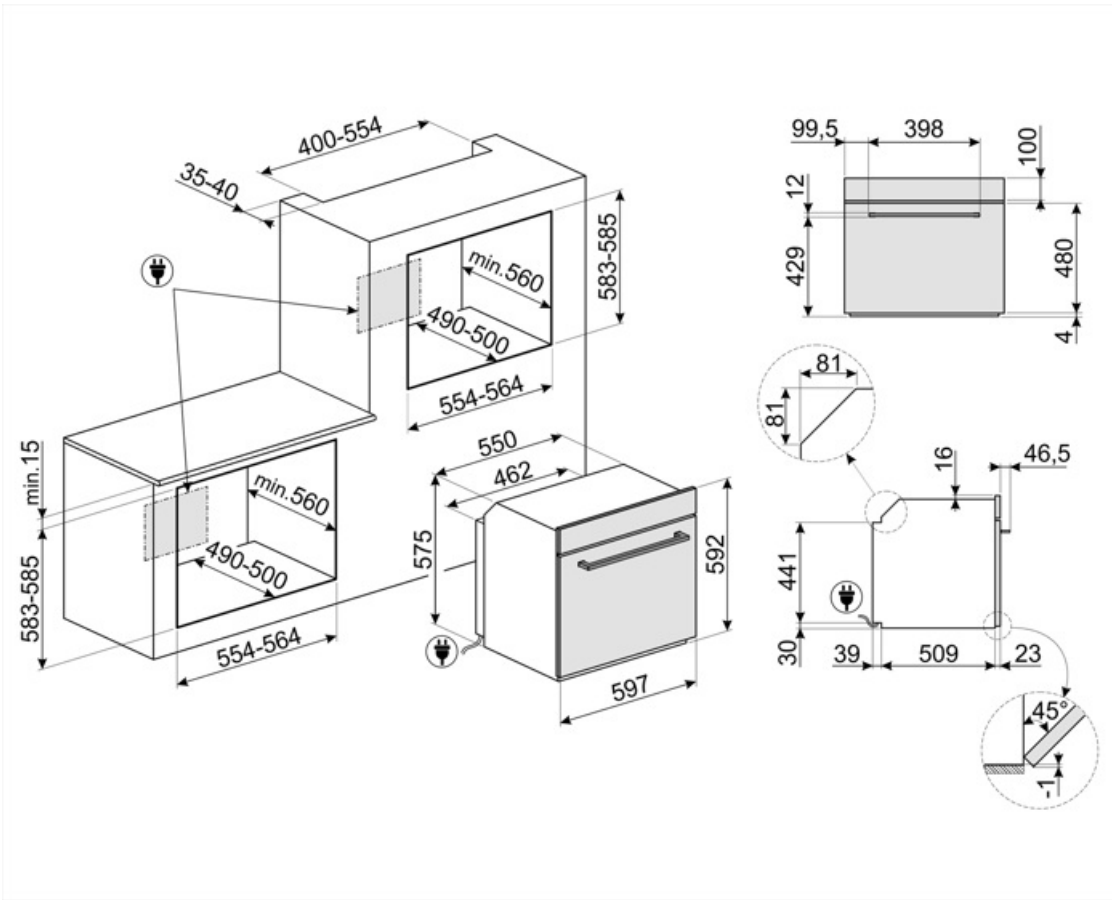

## Compatible Accessories



### BN620-1

Tabuleiro esmaltado, 20mm de profundidade



### GTP

\*\* Guias telescópicas parcialmente extraíveis (1 nível)\*\* Extração: 300 mm  
Material: Aço inoxidável AISI 430 polido



### PALPZ

Pá para pizza com alça dobrável  
largura: 315mm comprimento : 325mm



### BN640

Tabuleiro esmaltado, 40mm de profundidade



### GTT

















\*\* Guias telescópicas totalmente extraíveis (1 nível)\*\* Extração: 433 mm  
Material: Aço inoxidável AISI 430 polido























### PR3845X

Aço inoxidável anti-dedadas. Tampa para mobília em coluna instalação de mais fornos

## Symbols glossary

-  A+: A classe de eficiência energética A+ ajuda a economizar até 10% de energia em comparação com a classe A. O desempenho máximo com consumo mínimo é garantido.
-  Sistema de arrefecimento a ar: para garantir temperaturas de superfície seguras.
-  Descongela pelo peso: Com esta função, o tempo de descongelamento é determinado.
-  A iluminação automática desliga: para maior economia de energia, a iluminação desliga automaticamente após um minuto do início do cozimento.
-  Interior esmaltado: O interior em esmalte de todos os fornos Smeg tem um revestimento antiácido especial que ajuda a manter o interior limpo, reduzindo a quantidade de gordura de cozimento aderente a ele.
-  Fresh Touch: A maioria dos fornos Smeg tem uma "porta legal". Graças à combinação de refrigeração tangencial e vidros refletivos de calor internos, a temperatura na superfície externa da porta é mantida abaixo de 50°C. Além de proporcionar segurança, este sistema protege as laterais do mobiliário do superaquecimento pelo forno.
-  Ventilador com elementos superiores e inferiores: Os elementos combinados com o ventilador visam fornecer calor mais uniforme, um método semelhante ao cozimento convencional, de modo que o pré-aquecimento é necessário. Mais adequado para itens que exigem métodos de cozimento lento.
-  Apenas elemento de aquecimento inferior: Esta função é ideal para alimentos que exigem uma temperatura de base extra sem escurecimento, por exemplo, pratos de pastelaria, pizza. Também adequado para cozinhar lentamente ensopados e caçarolas.
-  Bloqueio para crianças: alguns modelos estão equipados com um dispositivo para bloquear o programa/ciclo para que não possa ser acidentalmente alterado.
-  Descongela pelo tempo: com esta função, o tempo de descongelamento dos alimentos é determinado automaticamente.
-  Quádruplo vidrado: Número de portas envidraçadas.
-  Elétrico
-  Aço inoxidável à prova de dedadas: O aço inoxidável à prova de dedadas mantém o aço inoxidável com um aspeto novo.
-  Circogas: Em fornos a gás, o ventilador distribui o calor de forma rápida e uniforme por toda a cavidade do forno, evitando a transferência de sabor ao cozinhar vários pratos diferentes ao mesmo tempo. Em fornos elétricos, esta combinação completa o cozimento mais rapidamente de alimentos que estão prontos na superfície, mas que exigem mais cozimento no interior, sem mais escurecimento.
-  Somente elementos superior e inferior: um método de cozimento tradicional mais adequado para itens individuais localizados no centro do forno. A parte superior do forno será sempre mais quente. Ideal para assados, bolos de frutas, pão, etc.
-  Circulaire: A combinação do ventilador e do elemento circular em torno dele dá um método de cozimento de ar quente. Isso oferece muitos benefícios, incluindo nenhum pré-aquecimento se o tempo de cozimento for superior a 20 minutos, nenhuma transferência de sabor ao cozinhar alimentos diferentes ao mesmo tempo, menos energia e tempos de cozimento mais curtos. Bom para todos os tipos de alimentos.

 <p>ECO: A combinação da grelha, ventilador e elemento inferior é particularmente adequada para cozinhar pequenas quantidades de alimentos.</p>	 <p>Elemento de grelha O uso de grelha dá excelentes resultados ao cozinhar carne de porções médias e pequenas, especialmente quando combinada com uma rotisseria (sempre que possível). Também é ideal para cozinhar salsichas e bacon.</p>
 <p>Ventilador com elemento de grelha: O ventilador reduz o calor feroz da grelha, proporcionando um excelente método de grelhar vários alimentos, costeletas, bifes, salsichas, etc. dando o mesmo escurecimento e distribuição de calor, sem secar os alimentos. Os dois níveis superiores recomendados para uso e a parte inferior do forno podem ser usados para manter os itens quentes ao mesmo tempo, uma excelente facilidade ao cozinhar um café da manhã grelhado. Meia grelha (apenas porção central) é ideal para pequenas quantidades de alimentos.</p>	 <p>Circulaire com elementos superior e inferior: O uso do ventilador com ambos os elementos permite que os alimentos sejam cozinhados de forma rápida e eficaz, ideal para grandes peças que exigem cozimento completo. Oferece um resultado semelhante ao da rotisseria, movendo o calor em torno do alimento, em vez de mover o próprio alimento, permitindo que qualquer tamanho ou forma seja cozida.</p>
 <p>Toda a porta interna de vidro: Toda a porta interna de vidro, uma única superfície plana que é simples de manter limpa.</p>	 <p>O vidro interior da porta: pode ser removido com alguns movimentos rápidos para limpeza.</p>
 <p>KEEP_WARM_72dpi</p>	 <p>Luzes laterais: Duas luzes laterais opostas aumentam a visibilidade dentro do forno.</p>
 <p>ECO-logic: a opção permite-lhe restringir o limite de potência da poupança de energia real do aparelho.</p>	 <p>O ar a 40°C proporciona o ambiente perfeito para levedação de misturas de massa do tipo lêveda. Simplesmente selecione a função e coloque a massa no compartimento previsto</p>
 <p>Pré-aquecimento rápido: A função de pré-aquecimento rápido pode ser usada para atingir a temperatura selecionada em apenas alguns minutos.</p>	 <p>Sábado Esta função permite cozinhar alimentos durante o sábado, o feriado de descanso na religião judaica, respeitando os preceitos. O forno funciona</p>
 <p>O compartimento do forno tem 5 níveis de cozimento diferentes.</p>	 <p>Fechamento suave: todos os modelos estão equipados com função avançada de fechamento suave da porta, o que permite que o dispositivo feche suave e silenciosamente.</p>
 <p>Comando eletrônico. Permite manter a temperatura no interior do forno com a precisão de 2-3 ° C. Isso permite cozinhar refeições que são muito sensíveis a mudanças de temperatura, como por ex. bolos, suflês, pudins.</p>	 <p>Grelha basculante: a grelha basculante pode ser facilmente desengatada para mover o elemento de aquecimento e limpar o tejadilho do aparelho em um simples passo.</p>
 <p>Limpeza a Vapor: uma função de limpeza simples que utiliza vapor para afrouxar os depósitos no compartimento do forno.</p>	 <p>A capacidade indica a quantidade de espaço útil no compartimento do forno em litros.</p>
 <p>A capacidade indica a quantidade de espaço útil no compartimento do forno em litros.</p>	 <p>...</p>