

SF64M3PZS



Kategória	60cm
Termékcsalád	Sütő
Tápellátás	Elektromos
Hőforrás	ELEKTROMOSSÁG
Főzési mód	Hőlégkeveréses
Pizza sütő	Igen
EAN kód	8017709258184



Esztétika

Esztétika	Selezione	Serigraphy colour	Grey
Szín	Ezüst	Serigraphy type	Symbols
Design	Flat	Ajtó	Con 2 listelli
Komponens felületkezelése	Rozsdamentes acél	Fogantyú	Négyzetes választék
Anyag	Üveg	Fogantyú színe	Acél effektus
Acél típusa	Szálcsiszolt	Logo	Silk screen
Pohártípus	Stopsol		









Ellenőrző elemek

Vezérlőbeállítás	Gombok	Vezérlőgombok	Cucina stílusváltás
Vezérlők száma	3	Vezérlőelemek színe	Acél effektus

Programok / Funkciók

Sütési funkciók száma 8

Hagyományos sütési funkciók

 Légkeverés nélkül	 Légkeveréses	 Légkeverés
 Eco	 Nagy grill	 Légkeveréses grill (nagy)
 Légkeveréses alap	 Pizza	

Opciók

Időbeállítási lehetőségek	Automatikus sütés vége	Időzítő	1
Időzítő	Igen		

MŰSZAKI JELLEMZŐK



Minimális hőmérséklet	50 °C	Ajtónyitás típusa	Standard nyitás
Maximális hőmérséklet	250 °C	Ajtó	Fresh Touch
Polcok száma	5	Kivehető ajtó	Igen
Polcok típusa	Fémállványok	Teljes üveg belső ajtó	Igen
Ventilátorok száma	1	Levehető belső ajtó	Igen
Lámpák száma	1	Ajtóüvegek száma összesen	3
Világítás típusa	Halogén	Biztonsági termosztát	Igen
Felhasználó által cserélhető jelzőfény	Igen	Hűtőrendszer	Érintő
Fényerősség	40 W	Cooling duct	Double
Alsó fűtőelem teljesítmény	1100 W	Speed Reduction Cooling System	Yes
Felső fűtőelem – Teljesítmény	1000 W	Használható sütőtér méretei (ma. x ma. x mé.)	331x460x412 mm
Grillező elem – teljesítmény	1700 W	Hőmérsékletszabályozás	Elektromechanikus
Nagy grill – Teljesítmény	2700 W	Sütőtér anyaga	Ever clean zománc
Kör alakú fűtőelem – Teljesítmény	2000 W		

Teljesítmény / Energiacímke



Energiahatékonysági osztály	A	Energiafogyasztás légkeveréses üzemmódban	2.81 MJ
A sütőtér nettó térfogata	65 l	Ciklusonkénti energiafogyasztás légkeverés esetén	0.78 kWh
Energiafogyasztás ciklusonként hagyományos üzemmódban	1.09 kWh	Sütőtér száma	1
Energiafogyasztás hagyományos üzemmódban	3.92 MJ	Energiahatékonysági mutató	95,1 %

Mellékelt tartozékok

Hátsó ütközővel ellátott állvány 1

Pizza kiegészítők

Tűzálló kő (kerek, fogantyú nélkül) + fedél + lapát

Zománczott mély sütőtálca (40 mm) 1

Elektromos csatlakozás

Feszültség 220-240 V

Frekvencia (Hz)

50/60 Hz

Jelenlegi 13 A

Tápkábel hossza

115 cm

Névleges teljesítmény 3000 W

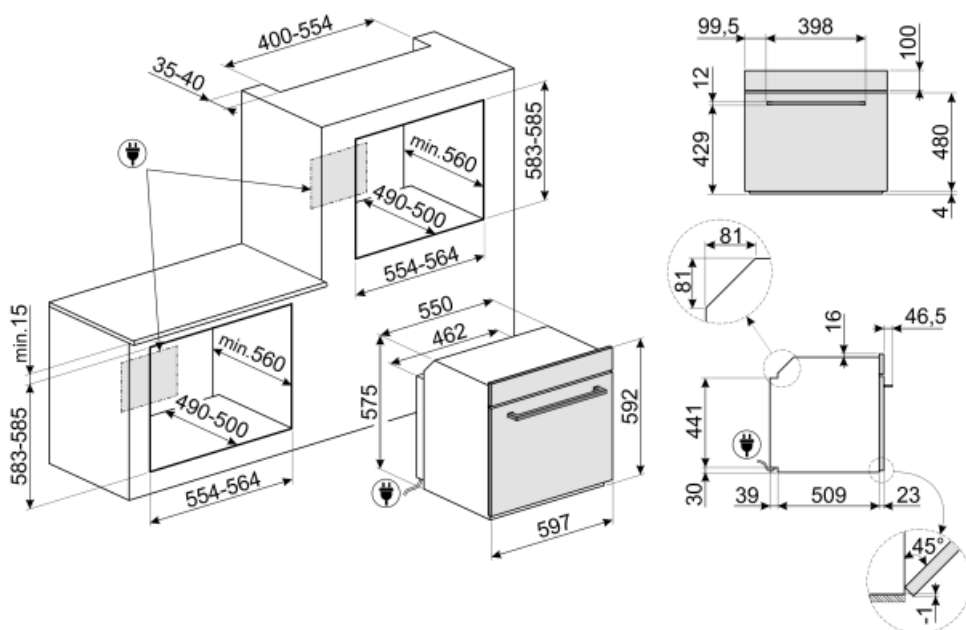

Not included accessories

GTP

Részben kihúzható teleszkópos vezetősínek(1 szint), hagyományos sütőkhöz alkalmas. Rozsdamentes acél, garantálják a stabilitást és megkönnyítik a tálcák zökkenőmentes kihúzását.



BN620-1

Zománcozott tepsi 45 cm-es és 60 cm-es sütőkhöz. Mélység 20 mm. Tökéletes a sós és édes sütemények széles skálájához.



GTT

Teljesen kihúzható teleszkópos sínek (1 szint), hagyományos sütőkhöz alkalmas. Rozsdamentes acél, garantálják a stabilitást és megkönnyítik a tálcák zökkenőmentes kihúzását.



PR3845X

Ujjlenyomatmentes rozsdamentes acél. Bútorakarázó több sütő egymás fölötti beszereléséhez



GT1P-2

Részben kivehető teleszkópos vezetősínek (1 szint) fémkeretes sütőkhöz. Hossz: 355,5 mm, kinyúlás: 285 mm. Anyag: Rozsdamentes acél, AISI 430 polírozott.























BN640

Zománcozott tepsi 45 cm-es és 60 cm-es sütőkhöz. Mélység 540 mm. Tökéletes húsk és halak mártásban történő sütéséhez és pirításához. Könnyű és ropogós köretekkel való kísérletezéshez is ideális



Symbols glossary (TT)

	Léghűtő rendszer: a biztonságos felületi hőmérséklet biztosítása érdekében.		Hármas üvegezésű ajtók: Üvegezett ajtók száma.
	A: Termék szárítási teljesítménye, A+++ és D / G között a termékcsaládtól függően		Elektromos
	Ever Clean zománc: Az Ever Clean zománc elektrosztatikus módszerrel viszik fel, saroktól sarokig és széltől szelig, hogy megelőzze a repedést vagy törést az idő múlásával. Ez egy különleges pirolitikus zománc, ellenálló a savakkal szemben, amely amellett, hogy kellemesen fényes, elősegíti a sütő falainak jobb tisztítását az alacsonyabb porozitásnak köszönhetően. 850°C feletti hőmérsékleten égetik ki, és tudományosan meghatározott ütemben, lassan polimerizálják, így biztosítják az egyenletes vastagságot és szilárdságot. Az Ever Clean zománc kifogástalan felületet biztosít mind a sütő belsejében, mind a tepsiken, így a sütő felületei hihetetlenül könnyen karbantarthatók az idő múlásával, mivel a zsír kevésbé tapad meg sütés közben.		Fresh Touch: A legtöbb Smeg sütőnek van „hideg ajtaja”. Az érintőleges hűtés és a belső hővisszaverő üvegek kombinációjának köszönhetően az ajtó külső felületén a hőmérsékletet 50 °C alatt tartják. A biztonság mellett ez a rendszer megvédi a bútor oldalát a sütő általi túlmelegedéstől.
	Légkeverés alsó sütéssel: a ventilátor és az alsó fűtőelem kombinációja önmagában lehetővé teszi, hogy a felületen már megsült, de belül át nem sült ételek gyorsabban elkészüljenek. Ez a rendszer olyan ételek készre sütéséhez ajánlott, amelyek a felszínen már jól átsültek, de belül még nem, ezért kissé magasabb hőfokot igényelnek. Ideális bármilyen típusú ételhez.		Légkeveréses: Intenzív és homogén hagyományos sütés, komplex receptekhez is alkalmas. A ventilátor aktív, és a hő egyidejűleg alulról és felülről érkezik. A légkeveréses sütés gyorsabb és homogénebb eredményt biztosít, az ételek kívül illatosak, belül pedig nedvesebbek maradnak. Ideális tészták, kekszek, sülték és sütemények készítéséhez.
	Statikus: Hagományos sütés, amely egyszerre egy étel elkészítésére alkalmas. A ventilátor nem aktív, és a hő egyszerre jön alulról és felülről. A statikus sütés lassabb és finomabb, ideális a még belül is jól elkészített és száraz ételek elkészítéséhez. Ideális bármilyen típusú sütéshez, zsíros húsokhoz, kenyérhez, töltött süteményekhez.		Hőlégbefúvás: tökéletes funkció minden típusú étel finomabb elkészítéséhez. A hő a sütő hátuljából érkezik, gyorsan és egyenletesen oszlik el. A ventilátor aktív. Ideális több szinten történő sütéshez is, az illatok és ízek keveredése nélkül.
	ECO: alacsony energiafogyasztású sütés: ez a funkció különösen alkalmas alacsony energiafogyasztás mellett egy szinten történő sütésre. Minden típusú ételhez ajánlott, kivéve azokat, amelyek sok nedvességet tudnak előállítani (például a zöldségek). A maximális energiamegtakarítás és az idő csökkentése érdekében ajánlatos az ételt a sütőtér előmelegítése nélkül a sütőbe tenni		Grill: Nagyon erős hő, amely csak felülről, egy dupla fűtőelemből érkezik. A ventilátor nem aktív. Kiváló grillezési eredményt biztosít. A sütés végén használva egyenletes barnítást biztosít az ételeknek.

- | | |
|--|---|
|  <p>Légkeveréses grill: nagyon intenzív hő jön csak felülről egy dupla fűtőelemből. A ventilátor aktív. Lehetővé teszi a legvastagabb húsok optimális grillezését. Ideális nagy húsdarabokhoz.</p> |  <p>Pizza funkció: Speciális funkció pizzák serpenyőben történő sütéséhez. Ez lehetővé teszi, hogy olyan pizzát kapjunk, amely belül puha, kívül ropogós, a feltét tökéletesen megsült, nem száraz és nem égett.</p> |
|  <p>Teljesen üveg belső ajtó: Teljesen üveg belső ajtó, egyetlen sík felület, amely könnyen tisztán tartható.</p> |  <p>A belső ajtóüveg néhány gyors mozdulattal eltávolítható a tisztításhoz.</p> |
|  <p>Oldalsó lámpák: Két szemben lévő oldalsó lámpa növeli a láthatóságot a sütőben.</p> |  <p>Pizza funkció: Egyes sütők exkluzív „Pizza” funkcióval rendelkeznek, amely közvetlen érintkezést biztosít a tűzálló kővel, amikor alsó fűtéssel süt pizzát. Ezzel a pizza sütése mindössze 3-5 perc, attól függően, hogy milyen feltét van rajta. A funkció piték, sült halak és zöldségek sütéséhez is ideális.</p> |
|  <p>A sütőtérnek 5 különböző sütési szintje van.</p> |  <p>A kapacitás a sütőtérben lévő hasznos tér méretét mutatja literben.</p> |