

# SF64M3PZS



Category	60cm
Product Family	Oven
Power supply	Electric
Heat source	ELECTRICITY
Tipo de cozimento	Thermo-ventilated
Sistema de limpeza	No
Pizza Oven	Yes
EAN code	8017709258184



## Aesthetics

Aesthetic	Selezione	Tipo de serigrafia	Símbolos
Colour	Silver	Door	Con 2 listelli
Série	Plano	Handle	Selection squared
Component finish	Stainless steel	Handle Colour	Steel effect
Material	Glass	Logotipo	Logotipo serigrafado
Type of steel	Brushed	Control knobs	Cucina restyling
Glass Type	Stopsol	Controls colour	Steel effect
Cor da serigrafia	Serigrafia em cinzento		

## Controls

Control setting	Knobs	No. of controls	3
-----------------	-------	-----------------	---

## Programs / Functions

No. of cooking functions 8

Traditional cooking functions

Static	Fan assisted	Circulaire
Eco	Large grill	Fan grill (large)
Fan assisted bottom	Pizza	

Cleaning functions No

## Options

<b>Time-setting options</b>	Automatic end cooking	<b>Cozinha inteligente</b>	No
<b>Minute minder</b>	Yes	<b>Showroom demo option</b>	No
<b>Timer</b>	1	<b>Demo-tutorial mode</b>	No
<b>Controls Lock / Child Safety</b>	No	<b>Touch guide</b>	No
<b>Other options</b>	No	<b>Chronology</b>	No
<b>Cooking with probe thermometer</b>	No	<b>Rapid pre-heating</b>	No
<b>Multi-step cooking</b>	No	<b>GO Instantâneo</b>	No

## Technical Features

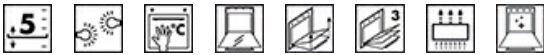

<b>Minimum Temperature</b>	50 °C	<b>Heating suspended when door is opened</b>	No
<b>Maximum temperature</b>	250 °C	<b>Door opening type</b>	Standard opening
<b>No. of shelves</b>	5	<b>Door</b>	Fresh Touch
<b>N. of fans</b>	1	<b>Removable door</b>	Yes
<b>No. of lights</b>	1	<b>Full glass inner door</b>	Yes
<b>Light type</b>	Halogen	<b>Removable inner door</b>	Yes
<b>User-replaceable light</b>	Yes	<b>Total no. of door glasses</b>	3
<b>Light Power</b>	40 W	<b>Soft Close hinges</b>	No
<b>Light when door is opened</b>	No	<b>Cooling system</b>	Tangential
<b>Lower heating element power</b>	1100 W	<b>Circuito de resfriamento</b>	Circuito de resfriamento duplo
<b>Upper heating element - Power</b>	1000 W	<b>Redução da velocidade do sistema de resfriamento</b>	Sim
<b>Grill element - power</b>	1700 W	<b>Usable cavity space dimensions (HxWxD)</b>	331x460x412 mm
<b>Large grill - Power</b>	2700 W	<b>Temperature control</b>	Electro-mechanical
<b>Circular heating element - Power</b>	2000 W	<b>Cavity material</b>	Ever clean Enamel

## Performance / Energy Label



<b>Energy efficiency class</b>	A	<b>Consumo de energia na convecção de ar forçado</b>	2.81 MJ
<b>Net volume of the cavity</b>	65 l	<b>Energy consumption per cycle in fan-forced convection</b>	0.78 kWh
<b>Energy consumption per cycle in conventional mode</b>	1.09 kWh	<b>Number of cavities</b>	1
<b>Consumo de energia em modo convencional</b>	3.92 MJ	<b>Energy efficiency index</b>	95,1 %

## Accessories Included

Rack with back stop	1	Pizza Accessories	Refractory stone (round without handles) + cover + shovel
Enamelled deep tray (40mm)	1	Other	No
Catalytic Panels	No		

## Electrical Connection

Plug	No	Nominal power	3000 W
Voltage	220-240 V	Frequency (Hz)	50/60 Hz
Current	13 A	Comprimento do cabo de alimentação	115 cm

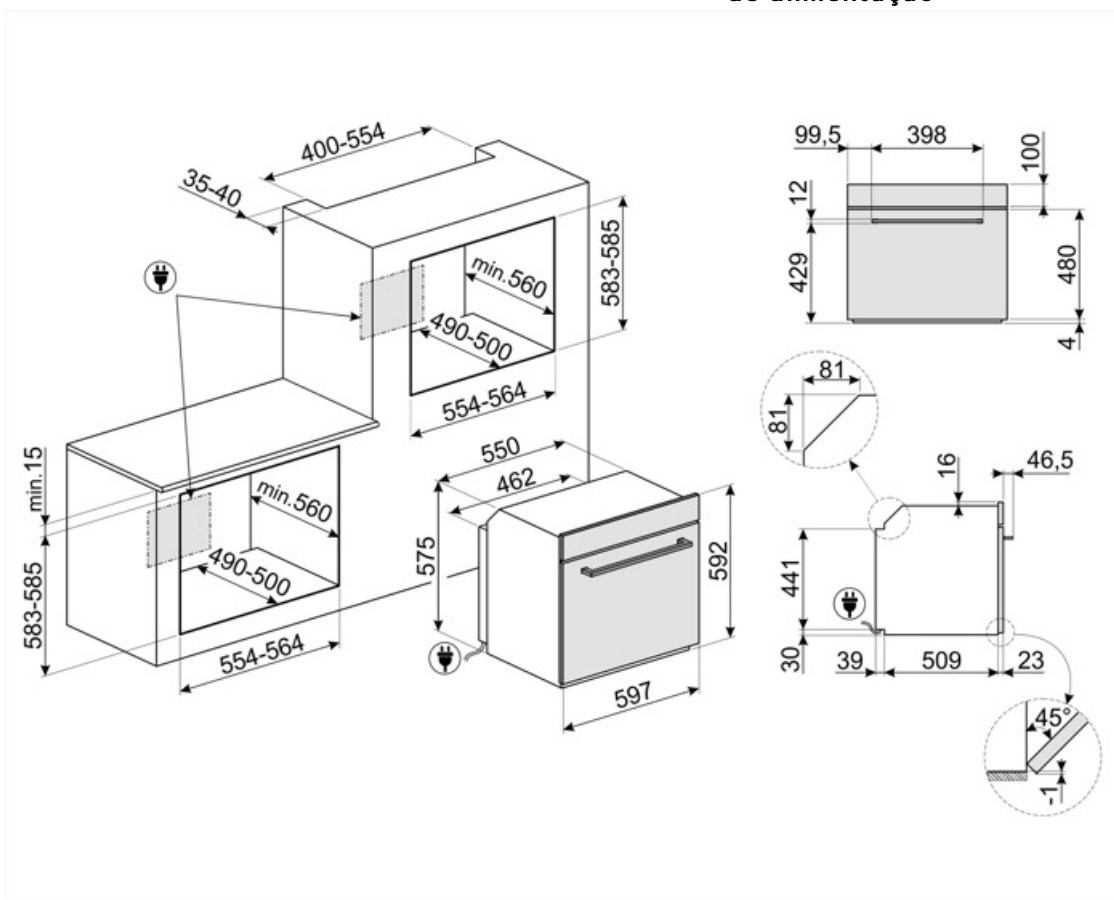

---

## Compatible Accessories

---



### BN620-1

Tabuleiro esmaltado, 20mm de profundidade

### GTP

\*\* Guias telescópicas parcialmente extraíveis (1 nível)\*\* Extração: 300 mm  
Material: Aço inoxidável AISI 430 polido



### PR3845X

Aço inoxidável anti-dedadas. Tampa para mobília em coluna instalação de mais fornos



### BN640















Tabuleiro esmaltado, 40mm de profundidade







### GTT

\*\* Guias telescópicas totalmente extraíveis (1 nível)\*\* Extração: 433 mm  
Material: Aço inoxidável AISI 430 polido



## Symbols glossary

 R: Desempenho de secagem do produto, medido de A++ a D/G, dependendo da família de produtos	 Sistema de arrefecimento a ar: para garantir temperaturas de superfície seguras.
 Portas envidraçadas triplas: Número de portas envidraçadas.	 Elétrico
 Interior esmaltado: O interior em esmalte de todos os fornos Smeg tem um revestimento antiácido especial que ajuda a manter o interior limpo, reduzindo a quantidade de gordura de cozimento aderente a ele.	 Fresh Touch: A maioria dos fornos Smeg tem uma "porta legal". Graças à combinação de refrigeração tangencial e vidros refletores de calor internos, a temperatura na superfície externa da porta é mantida abaixo de 50°C. Além de proporcionar segurança, este sistema protege as laterais do mobiliário do superaquecimento pelo forno.
 Circogas: Em fornos a gás, o ventilador distribui o calor de forma rápida e uniforme por toda a cavidade do forno, evitando a transferência de sabor ao cozinhar vários pratos diferentes ao mesmo tempo. Em fornos elétricos, esta combinação completa o cozimento mais rapidamente de alimentos que estão prontos na superfície, mas que exigem mais cozimento no interior, sem mais escurecimento.	 Ventilador com elementos superiores e inferiores: Os elementos combinados com o ventilador visam fornecer calor mais uniforme, um método semelhante ao cozimento convencional, de modo que o pré-aquecimento é necessário. Mais adequado para itens que exigem métodos de cozimento lento.
 Somente elementos superior e inferior: um método de cozimento tradicional mais adequado para itens individuais localizados no centro do forno. A parte superior do forno será sempre mais quente. Ideal para assados, bolos de frutas, pão, etc.	 Circulaire: A combinação do ventilador e do elemento circular em torno dele dá um método de cozimento de ar quente. Isso oferece muitos benefícios, incluindo nenhum pré-aquecimento se o tempo de cozimento for superior a 20 minutos, nenhuma transferência de sabor ao cozinhar alimentos diferentes ao mesmo tempo, menos energia e tempos de cozimento mais curtos. Bom para todos os tipos de alimentos.
 ECO: A combinação da grelha, ventilador e elemento inferior é particularmente adequada para cozinhar pequenas quantidades de alimentos.	 Elemento de grelha O uso de grelha dá excelentes resultados ao cozinhar carne de porções médias e pequenas, especialmente quando combinada com uma rotisseria (sempre que possível). Também é ideal para cozinhar salsichas e bacon.
 Ventilador com elemento de grelha: O ventilador reduz o calor feroz da grelha, proporcionando um excelente método de grelhar vários alimentos, costeletas, bifes, salsichas, etc. dando o mesmo escurecimento e distribuição de calor, sem secar os alimentos. Os dois níveis superiores recomendados para uso e a parte inferior do forno podem ser usados para manter os itens quentes ao mesmo tempo, uma excelente facilidade ao cozinhar um café da manhã grelhado. Meia grelha (apenas porção central) é ideal para pequenas quantidades de alimentos.	 Função pizza: A operação simultânea de três elementos garante uma instalação de cozimento ideal quando usado com a pedra para pizza Smeg.

- 
-  Toda a porta interna de vidro: Toda a porta interna de vidro, uma única superfície plana que é simples de manter limpa.
-  Luzes laterais: Duas luzes laterais opostas aumentam a visibilidade dentro do forno.
-  O compartimento do forno tem 5 níveis de cozimento diferentes.
-  A capacidade indica a quantidade de espaço útil no compartimento do forno em litros.
-  O vidro interior da porta: pode ser removido com alguns movimentos rápidos para limpeza.
-  Função pizza: Alguns fornos têm uma função exclusiva de "Pizza" que fornece contato direto da pedra refratária para cozinhar pizza com baixo elemento de aquecimento. Isso permite cozinhar pizza em apenas 3 - 5 minutos, dependendo do recheio. Esta função também é ideal para cozinhar tortas, peixe assado e legumes.
-  A capacidade indica a quantidade de espaço útil no compartimento do forno em litros.