

SF64M3S1PZB



Kategoria	60 cm
Rodzina produktów	Piekarnik
Zasilanie	Elektryczne
Źródło ciepła	Elektryczny
Metoda gotowania	Termoobieg
Sposób czyszczenia	Czyszczenie parowe
Piekarnik z funkcją pizza	Tak
Kod EAN	8017709346461



Linia wzornicza

Linia wzornicza	Selezione	Serigrafia	Symbole
Kolor	Czarny	Drzwi	Pełne szkło
Design	Płaski	Uchwyt	Panel wyboru
Wykończenie komponentów	Stal nierdzewna	Kolor uchwytu	Czarny
Materiał	Szkło	Logo	Serigrafia
Typ stali nierdzewnej	Szczotkowana	Pokręta	Cucina restyling
Rodzaj szkła	Przezroczyste	Kolor pokręteł	Czarny
Kolor nadruku	Szary		









Sterowanie

Rodzaj sterowania	Pokręta	Liczba pokręteł	3
-------------------	---------	-----------------	---

Programy / Funkcje

Liczba funkcji pieczenia 9

Funkcje pieczenia

 Grzałka górna i dolna	 Obieg powietrza	 Termoobieg
 Turbo	 ECO	 Grill
 Grill + obieg powietrza	 Grzałka dolna + obieg powietrza	 Pizza

Pozostałe funkcje



Bezpośredni natrysk pary



Wyrastanie ciasta

Funkcje czyszczenia



Czyszczenie parowe

Opcje

Ustawienia czasu	Automatyczne wyłączenie po zakończeniu gotowania	Timer	1
Minutnik	Tak		

Specyfikacja techniczna



Pojemność (Lt)	65 l	Moc grzałki pierścieniowej	2000 W
Komora	Sares	Otwieranie drzwi	Standardowe
Minimalna temperatura	30 °C	Drzwi	Zimne drzwi
Maksymalna temperatura	250 °C	Łatwy demontaż drzwi	Tak
Liczba poziomów pieczenia	5	W pełni przeszklona wewnętrzna powierzchnia drzwi	Tak
Liczba wentylatorów	1	Łatwy demontaż wewnętrznej szyby drzwi	Tak
Liczba źródeł oświetlenia	1	Liczba szyb w drzwiach piekarnika	3
Rodzaj oświetlenia	Halogenowe	System chłodzący	Statyczny
Możliwość wymiany żarówki	Tak	Rodzaj chłodzenia	Podwójny
Moc oświetlenia	40 W	Speed Reduction Cooling System	Tak
Moc dolnej grzałki	1100 W	Wymiary netto wnętrza komory (hxwx d)	331x460x412 mm
Moc górnej grzałki	1000 W	Kontrola temperatury	Elektromechaniczna
Moc grzałki grilla	1700 W	Materiał wewnętrznej komory	Emalia Ever Clean
Moc dużego grilla	2700 W		

Wydajność / Etykieta energetyczna



Klasa efektywności energetycznej	A	Zużycie energii przy standardowym obciążeniu w trybie z włączonym wentylatorem - piekarnik główny	2.81 MJ
Pojemność netto komory	65 l		
Zużycie energii na cykl w trybie tradycyjnym - piekarnik główny	1.09 kWh		

Zużycie energii przy standardowym obciążeniu w trybie tradycyjnym - piekarnik główny 3.92 MJ

Zużycie energii przy standardowym obciążeniu w trybie z włączonym wentylatorem - piekarnik główny 0.78 kWh

Liczba komór 1
Wskaźnik efektywności energetycznej dla komory (EElcavity) 95.1 %

Akcesoria w standardzie

Ruszt z blokadą 1
Głęboka blacha emaliowana (40 mm) 1

Akcesoria do pizzy Refractory stone (round without handles) + cover

Podłączenie elektryczne

Napięcie 220-240 V
Wtyczka Nie
Natężenie prądu (A) 13 A

Moc nominalna 3000 W
Częstotliwość (Hz) 50/60 Hz
Długość przewodu zasilającego (cm) 150 cm

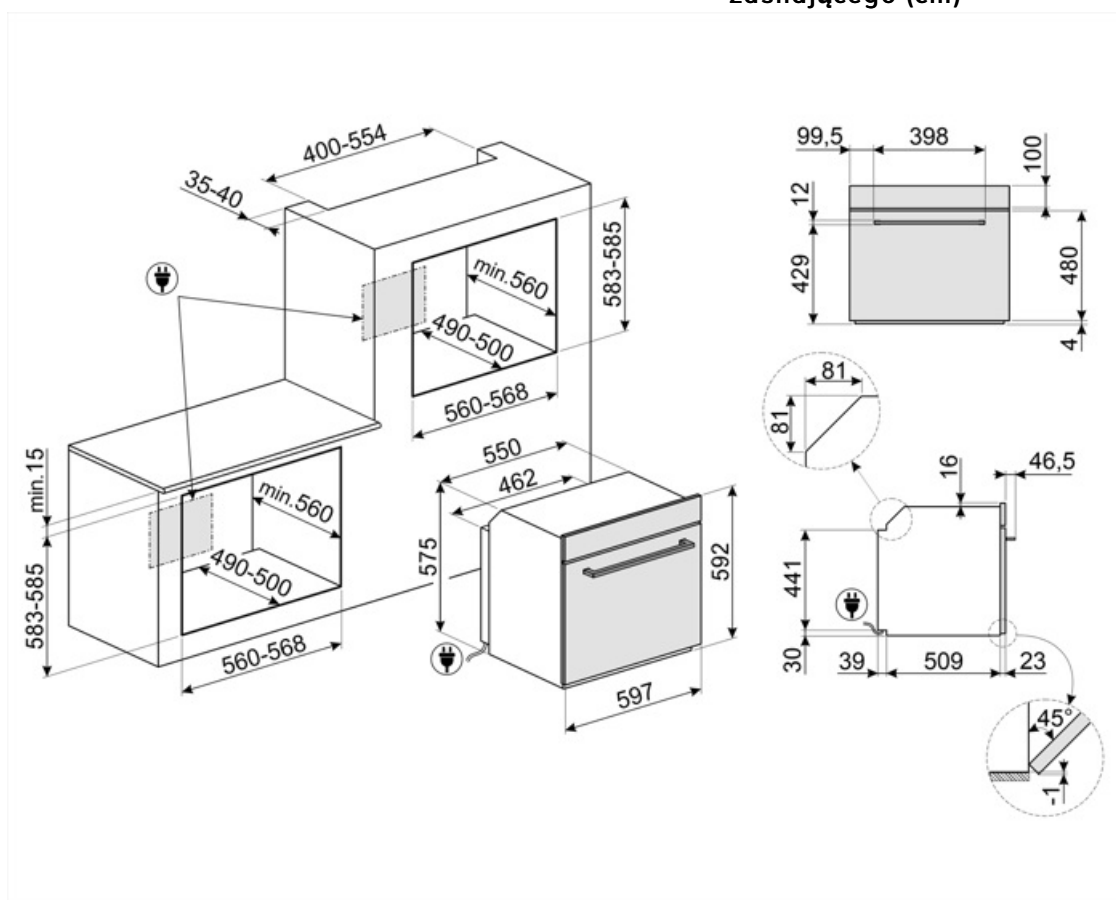

Kompatybilne Akcesoria



BN620-1

Emaliowana blacha pasująca do piekarników 45cm i 60cm. Głębokość: 20 mm. Idealna do szerokiej gamy wypieków na słodko i słono.

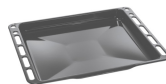

BN640

Emaliowana taca pasująca do piekarników 45cm i 60cm. Głębokość: 40 mm. Idealna do gotowania i pieczenia mięsa i ryb w sosach. Idealna również do eksperymentowania z lżejszymi i bardziej chrupiącymi dodatkami do dań.



GTP

Prowadnice teleskopowe z częściowym wysuwem (1 poziomy) Wysuw: 300 mm
Materiał: Stal nierdzewna AISI 304, polerowana



GTT

Prowadnice teleskopowe z pełnym wysuwem (1 poziomy). Wysuw: 433 mm. Materiał: Stal nierdzewna AISI 304, polerowana.



PR3845X



















Listwa maskująca mebel do instalacji urządzeń w kolumnie, stal nierdzewna. Powierzchnia zapobiegająca powstawaniu odcisków palców.



STONE2

Kamień do pizzy bez uchwytów, odpowiedni do piekarników o szerokości 45 cm i 60 cm. Wymiary: szer. 42 x wys. 1,8 x gł. 37,5 cm. Idealny do pieczenia pizzy w domowym piekarniku z efektami zbliżonymi do tradycyjnego pieca opalanego drewnem. Doskonale sprawdza się także przy pieczeniu chleba, focaccii, a także ciast, tart i ciasteczek.

Słowniczek oznaczeń

 <p>A: Klasa efektywności energetycznej, mierzona od A+++ do G, w zależności od rodziny produktów.</p>	 <p>Obwodowy system chłodzący</p>
 <p>Direct Steam: Piekarnik Direct Steam posiada 1 funkcję, w której użytkownik może manualnie dodać parę.</p>	 <p>Liczba szyb w drzwiach: 3 szyby</p>
 <p>Elektryczny</p>	 <p>Emalia Ever Clean: Emalia Ever Clean nakładana jest elektrostatycznie, narożnik do narożnika i krawędź do krawędzi, co zapobiega powstawaniu rys i pęknięć z upływem czasu. Jest to szczególna emalia pirolityczna, oporna na działanie kwasów, która oprócz przyjemnego blasku, dzięki mniejszej porowatości, sprzyja łatwieszemu czyszczeniu ścian piekarnika. Jest ona wypalana w temperaturze ponad 850°C i powoli polimeryzowana w naukowo ustalonym tempie, aby zapewnić jednolitą głębokość i wytrzymałość. Emalia Ever Clean tworzy nienagane wykończenie zarówno wewnątrz piekarnika, jak i na blachach, sprawiając, że powierzchnie piekarnika są niezwykle łatwe w utrzymaniu przez długi czas, ponieważ ogranicza przywieranie tłuszczu podczas gotowania.</p>
 <p>Zimne drzwi: Temperatura na zewnętrznej powierzchni drzwi utrzymywana jest poniżej 50 ° C. System ten oprócz zapewnienia bezpieczeństwa zabezpiecza boki mebli przed przegrzaniem przez piekarnik.</p>	 <p>Obieg powietrza + grzałka dolna</p>
 <p>Obieg powietrza + grzałka górna i dolna</p>	 <p>Grzałka górna i dolna</p>
 <p>Termoobieg</p>	 <p>Eco</p>
 <p>Grill</p>	 <p>Grill z obiegiem powietrza: bardzo intensywne ciepło pochodzące tylko z góry z podwójnego elementu grzewczego. Wentylator jest aktywny. Umożliwia optymalne grillowanie najgrubszych mięs. Idealny do dużych kawałków mięsa.</p>
 <p>Pizza</p>	 <p>Turbo</p>
 <p>W pełni szklana wewnętrzna powierzchnia drzwi. Rozwiązanie to pozwala utrzymać wewnętrzną część drzwi piekarnika w idealnej czystości.</p>	 <p>Demontowalne wewnętrzne szkło drzwi: Łatwy demontaż wewnętrznego szkła drzwi znacznie ułatwia utrzymanie urządzenia w czystości.</p>



Światła boczne: Dwa przeciwległe światła boczne zwiększają widoczność wewnątrz piekarnika.



Wybrane piekarniki zostały wyposażone w ekskluzywną funkcję "Pizza", która umożliwia pieczenie pizzy bezpośrednio na specjalnym kamieniu, znajdującym się w dolnej części piekarnika. Pozwala to na upieczenie pizzy w zaledwie 3-5 minut w zależności od użytych składników. Funkcja ta doskonale nadaje się również do pieczenia ciast, ryb i warzyw.



Wyrastanie ciasta: W piekarniku utrzymywana jest temperatura 40°C, która stwarza idealne warunki do wyrastania ciasta.



Komora piekarnika posiada pięć poziomów.



Czyszczenie parowe: prosta funkcja czyszcząca wykorzystująca parę wodną do pozbywania się osadów w komorze piekarnika.



Pojemność 65 l



Pojemność 79 l