

SF64M3TB



Kategória	60cm
Termékcsalád	Sütő
Tápellátás	Elektromos
Hőforrás	ELEKTROMOSSÁG
Főzési mód	Hőlégkeveréses
Tisztító rendszer	Gőztisztítás
EAN kód	8017709324896



Küllem

Design család	Selezione	Serigraphy type	Symbols
Szín	Fekete	Ajtó	Teljes üveg
Felületkezelés	Fényes	Fogantyú	Négyzetes választék
Design	Flat	Fogantyú színe	Fekete
Anyag	Üveg	Logo	Silk screen
Acél típusa	Szálcsiszolt	Vezérlőgombok	Cucina stílusváltás
Üveg típusa	Törlés	Vezérlőelemek színe	Fekete
Serigraphy colour	Grey		

Kezelő elemek

Vezérlőbeállítás	Gombok	Vezérlők száma	3
------------------	--------	----------------	---

Programok / Funkciók

Sütési funkciók száma 8

Hagyományos sütési funkciók

Légkeverés nélkül	Légkeveréses	Légkeverés
Turbó	Eco	Nagy grill
Légkeveréses grill (nagy)	Alap	

Egyéb funkciók

Kiolvasztás idő szerint

Tisztítási funkciók

Gőztisztítás

Opciók

Időbeállítási lehetőségek	Automatikus sütés vége	Időzítő	1
Időzítő	Igen		

MŰSZAKI JELLEMZŐK



Minimális hőmérséklet	50 °C	Fűtés felfüggesztve az ajtó kinyitásakor	Igen
Maximális hőmérséklet	250 °C	Ajtónyitás típusa	Standard nyitás
Polcok száma	5	Ajtó	Hideg ajtó
Ventilátorok száma	1	Kivehető ajtó	Igen
Lámpák száma	1	Teljes üveg belső ajtó	Igen
Világítás típusa	Halogén	Levehető belső ajtó	Igen
Felhasználó által cserélhető jelzőfény	Igen	Ajtóüvegek száma összesen	3
Fényerősség	40 W	Kürtő	Rögzített
Az ajtó kinyitásakor világít	Igen	Hűtőrendszer	Érintő
Alsó fűtőelem teljesítmény	1200 W	Cooling duct	Single
Felső fűtőelem – Teljesítmény	1000 W	Speed Reduction Cooling System	Yes
Grillező elem – teljesítmény	1700 W	Használható sütőtér méretei (ma. x ma. x mé.)	360x460x425 mm
Nagy grill – Teljesítmény	2700 W	Hőmérsékletszabályozás	Elektromechanikus
Kör alakú fűtőelem – Teljesítmény	2000 W	Sütőtér anyaga	Ever clean zománc

Teljesítmény / Energiacímke



Energiahatékonysági osztály	A	Energiafogyasztás légkeveréses üzemmódban	2.88 MJ
A sütőtér nettó térfogata	70 l	Ciklusonkénti energiafogyasztás légkeverés esetén	0.80 kWh
Energiafogyasztás ciklusonként hagyományos üzemmódban	1.15 kWh	Sütőtér száma	1

Energiafogyasztás
hagyományos
üzemmódban

4.14 MJ

Energihatékonysági
mutató

95,2 %

Mellékelt tartozékok

Hátsó ütközővel ellátott 1
állvány

Zománczott mély
sütőtálca (40 mm)

1

Elektromos csatlakozás

Feszültség

220-240 V

Frekvencia (Hz)

50/60 Hz

Jelenlegi

13 A

Tápkábel hossza

150 cm

Névleges teljesítmény

3000 W

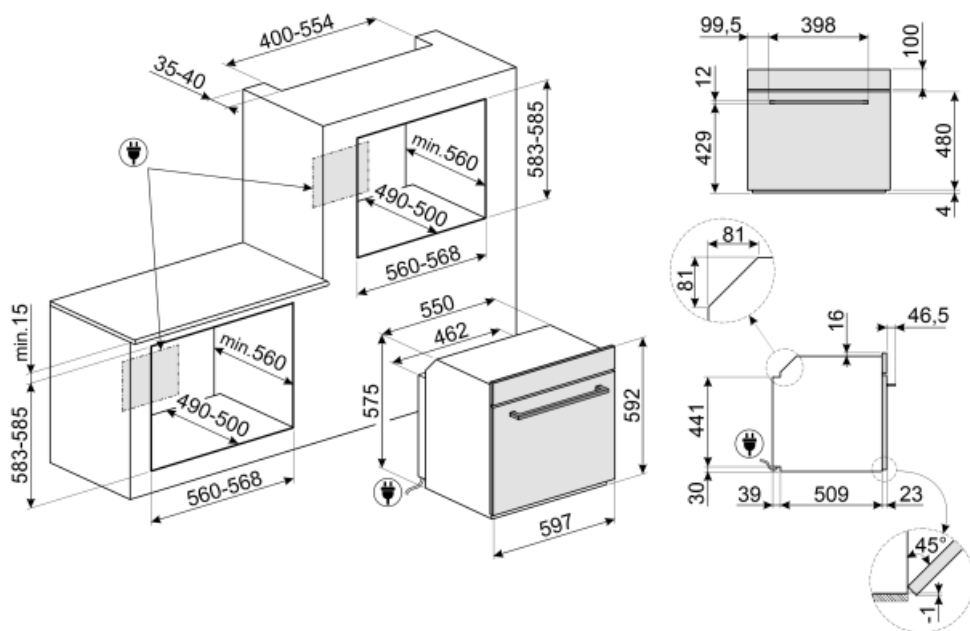

Not included accessories

GTP

Részben kihúzható teleszkópos vezetősínek(1 szint), hagyományos sütőkhöz alkalmas. Rozsdamentes acél, garantálják a stabilitást és megkönnyítik a tálcák zökkenőmentes kihúzását.



PRTX

Tűzálló pizzakő fogantyúval. D=35 cm. Nem alkalmas mikrohullámú sütőkhöz. Gázsütőbe helyezhető, a sütőlapra kell tenni.



PALPZ

Pizzalapát összehajtható fogantyúval. Méretek H31,5 x M32,5 cm. Könnyen és kényelmesen használható és tárolható. Tökéletes pizza, kenyér és sós péksütemények biztonságos és professzionális tálalásához.



BN640

Zománcozott tepsi 45 cm-es és 60 cm-es sütőkhöz. Mélység 540 mm. Tökéletes húsk és halak mártásban történő sütéséhez és piritásához. Könnyű és ropogós köretekkel való kísérletezéshez is ideális.

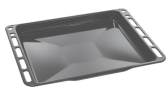

PR3845X

Ujjlenyomatmentes rozsdamentes acél. Bútorakaró több sütő egymás fölétti beszereléséhez.



BN620-1

Zománcozott tepsi 45 cm-es és 60 cm-es sütőkhöz. Mélység 20 mm. Tökéletes a sós és édes sütemények széles skálájához.























GTT

Teljesen kihúzható teleszkópos sínek (1 szint), hagyományos sütőkhöz alkalmas. Rozsdamentes acél, garantálják a stabilitást és megkönnyítik a tálcák zökkenőmentes kihúzását.



Symbols glossary (TT)

-  A: Termék szárítási teljesítménye, A+++ és D / G között a termékcsaládtól függően
-  Kiolvasztás idő szerint: Kézi leolvasztás funkció. A beállított időtartam végén a funkció leáll.
-  Elektromos
-  Légkeveréses: Intenzív és homogén hagyományos sütés, komplex receptekhez is alkalmas. A ventilátor aktív, és a hő egyidejűleg alulról és felülről érkezik. A légkeveréses sütés gyorsabb és homogénebb eredményt biztosít, az ételek kívül illatosak, belül pedig nedvesebbek maradnak. Ideális tészták, kekszek, sütek és sütemények készítéséhez.
-  Alsó: a hő csak a sütőtér aljáról jön. A ventilátor nem aktív. Ideális édes és sós pitékhez, cobblerhez és pizzákhoz. A sütés befejezésére és az ételek ropogósabbá tételére tervezték. A gázsütőkben található szimbólum a gázégett jelzi.
-  ECO: alacsony energiafogyasztású sütés: ez a funkció különösen alkalmas alacsony energiafogyasztás mellett egy szinten történő sütésre. Minden típusú ételhez ajánlott, kivéve azokat, amelyek sok nedvességet tudnak előállítani (például a zöldségek). A maximális energiamegtakarítás és az idő csökkentése érdekében ajánlatos az ételt a sütőtér előmelegítése nélkül a sütőbe tenni
-  Légkeveréses grill: nagyon intenzív hő jön csak felülről egy dupla fűtőelemből. A ventilátor aktív. Lehetővé teszi a legvastagabb húskok optimális grillezését. Ideális nagy húsdarabokhoz.
-  Légűtő rendszer: a biztonságos felületi hőmérséklet biztosítása érdekében.
-  Hármas üvegezésű ajtó: Üvegezett ajtó száma.
-  Ever Clean zománc: Az Ever Clean zománc elektrosztatikus módszerrel viszik fel, saroktól sarokig és szélről szélre, hogy megelőzze a repedést vagy törést az idő múlásával. Ez egy különleges pirolitikus zománc, ellenálló a savakkal szemben, amely amellet, hogy kellemesen fényes, elősegíti a sütő falainak jobb tisztítását az alacsonyabb porozitásnak köszönhetően. 850°C feletti hőmérsékleten égetik ki, és tudományosan meghatározott ütemben, lassan polimerizálják, így biztosítják az egyenletes vastagságot és szilárdságot. Az Ever Clean zománc kifogástalan felületet biztosít mind a sütő belsejében, mind a tepsiken, így a sütő felületei hihetetlenül könnyen karbantarthatók az idő múlásával, mivel a zsír kevésbé tapad meg sütés közben.
-  Statikus: Hagyományos sütés, amely egyszerre egy étel elkészítésére alkalmas. A ventilátor nem aktív, és a hő egyszerre jön alulról és felülről. A statikus sütés lassabb és finomabb, ideális a még belül is jól elkészített és száraz ételek elkészítéséhez. Ideális bármilyen típusú sütéshez, zsíros húskokhoz, kenyérhez, töltött süteményekhez.
-  Hőlégbefúvás: tökéletes funkció minden típusú étel finomabb elkészítéséhez. A hő a sütő hátuljából érkezik, gyorsan és egyenletesen oszlik el. A ventilátor aktív. Ideális több szinten történő sütéshez is, az illatok és ízek keveredése nélkül.
-  Grill: Nagyon erős hő, amely csak felülől, egy dupla fűtőelemből érkezik. A ventilátor nem aktív. Kiváló grillezési eredményt biztosít. A sütés végén használva egyenletes barnítást biztosít az ételeknek.
-  Turbó: a hő 3 irányból jön: felülől, alulról és hátulról a sütőben. A ventilátor aktív. Gyors sütést tesz lehetővé, még több szinten is, az aromák összekeverése nélkül. Ideális nagy mennyiségű ételhez vagy intenzív sütést igénylő ételhez.

-
- | | | | |
|--|---|---|---|
|  | Teljesen üveg belső ajtó: Teljesen üveg belső ajtó, egyetlen sík felület, amely könnyen tisztán tartható. |  | A belső ajtóüveg néhány gyors mozdulattal eltávolítható a tisztításhoz. |
|  | Oldalsó lámpák: Két szemben lévő oldalsó lámpa növeli a láthatóságot a sütőben. |  | A sütőtérnek 5 különböző sütési szintje van. |
|  | Gőztisztítás: egyszerű tisztítási funkció gőzzel a sütőtérben lévő lerakódások fellazítására. |  | A kapacitás a sütőtérben lévő hasznos tér méretét mutatja literben. |