

# SF6603NXE



<b>Categoría</b>	60 cm
<b>Familia</b>	Horno
<b>Alimentación</b>	Eléctrico
<b>Sistema de cocción</b>	Eléctrico
<b>Método de cocción</b>	Termoventilado
<b>Sistema de limpieza</b>	Vapor Clean
<b>Código EAN</b>	8017709223557



## Estética

<b>Estética</b>	Dolce Stil Novo	<b>Tipo de serigrafía</b>	Símbolos
<b>Color</b>	Negro	<b>Puerta</b>	Todo vidrio
<b>Acabado</b>	Brillante	<b>Tirador</b>	Dolce Stil Novo
<b>Diseño</b>	Plato	<b>Color del tirador</b>	Negro
<b>Acabado componentes</b>	Acero inoxidable	<b>Logo</b>	Insertado
<b>Material</b>	Vidrio	<b>Mandos</b>	Dolce Stil Novo
<b>Tipo de vidrio</b>	Nerovista	<b>Color mandos</b>	Negro
<b>Color serigrafía</b>	Blanco - retro iluminado		

## Mandos

<b>Tecnología de pantalla</b>	TFT	<b>Display idiomas</b>	Italiano, English (UK), Français (FR), Nederlands, Español (ES), Português (PT), Svenska, Русский, Deutsch (DE), Dansk, Polski, English (AU)
<b>Ajustes</b>	Mandos		
<b>Nº de idiomas en el display</b>	11	<b>N.º de mandos</b>	2

## Programas/Funciones

<b>Número de funciones de cocción</b>	10
<b>Programas automáticos</b>	50
<b>Recetas personalizables</b>	10

## Funciones de cocción tradicionales

Estático
 Ventilado
 Termoventilado

Turbo
 ECO
 Grill ancho

(circular+posterior+superior+ventilador)

Grill ancho ventilado
 Grill termoventilado
 Inferior ventilado

## Otras funciones

Descongelación por tiempo
 Descongelación por peso
 Fermentación

Calienta platos
 Sabbath

## Funciones de limpieza

Vapor Clean

## Opciones



<b>Opciones de programación tiempo</b>	Inicio programado y fin de cocción	<b>Smart cooking</b>	Sí
<b>Cuentaminutos</b>	Sí	<b>Opción Show Room Demo</b>	Sí
<b>Bloqueo de teclas/Modo seguridad para niños</b>	Sí	<b>Pre-calentamiento rápido</b>	Sí
<b>Otras funciones</b>	Sistema SmartCook, Mantener caliente, Luz Eco, Ajuste de idioma, Pantalla de reloj digital, Tonos		

## Características técnicas



<b>Capacidad (L)</b>	72 l	<b>Interrupción de resistencias al abrir la puerta</b>	Sí
<b>Temperatura mínima</b>	30 °C	<b>Puerta</b>	Fría
<b>Temperatura máxima</b>	280 °C	<b>Puerta desmontable</b>	Sí
<b>N° de estantes</b>	5	<b>Puerta interna de vidrio</b>	Sí
<b>N.º de ventiladores</b>	1	<b>Vidrio interno desmontable</b>	Sí
<b>N.º de luces</b>	2	<b>Nº de vidrios totales de la puerta</b>	4
<b>Tipo de Luz</b>	Halógenas	<b>Bisagras Soft Close</b>	Sí
<b>Potencia luz</b>	40 W	<b>Sistema de enfriamiento</b>	Tangencial
<b>Encendido de la luz al abrir la puerta</b>	Sí		

Resistencia inferior - Potencia	1200 W	Conducto de enfriamiento	Individual
Resistencia superior - Potencia	1000 W	Reducción velocidad de sistema de enfriamiento	Sí
Resistencia grill - Potencia	1700 W	Dimensiones útiles interior cavidad (axlpx)	360x460x425 mm
Resistencia grill ancho - Potencia	2700 W	Regulación de la temperatura	Electrónica
Resistencia circular - Potencia	2000 W	Material de la cavidad	Esmalte Ever Clean

## Prestaciones/Etiqueta energética



Clase eficiencia energética	A+	Energy consumption in forced air convection	2.45 MJ
Volumen útil	70 l	Consumo de energía de función de calentamiento por convección forzada	0.68 kWh
Consumo de energía de función de calentamiento por convección natural	1.09 kWh	Nº de cavidades	1
Energy consumption in conventional mode	3.92 MJ	Índice de eficiencia energética	81 %

## Equipo accesorios incluidos



Rejilla con stop posterior	2	Rejilla inserción bandeja	1
Bandeja esmaltada profunda (40 mm)	1	Guías telescópicas de extracción parcial	1

## Conexión eléctrica

Tensión	220-240 V	Datos nominales de conexión eléctrica	3000 W
Enchufe	No	Frecuencia (Hz)	50/60 Hz
Corriente	13 A	Longitud del cable de alimentación	115 cm

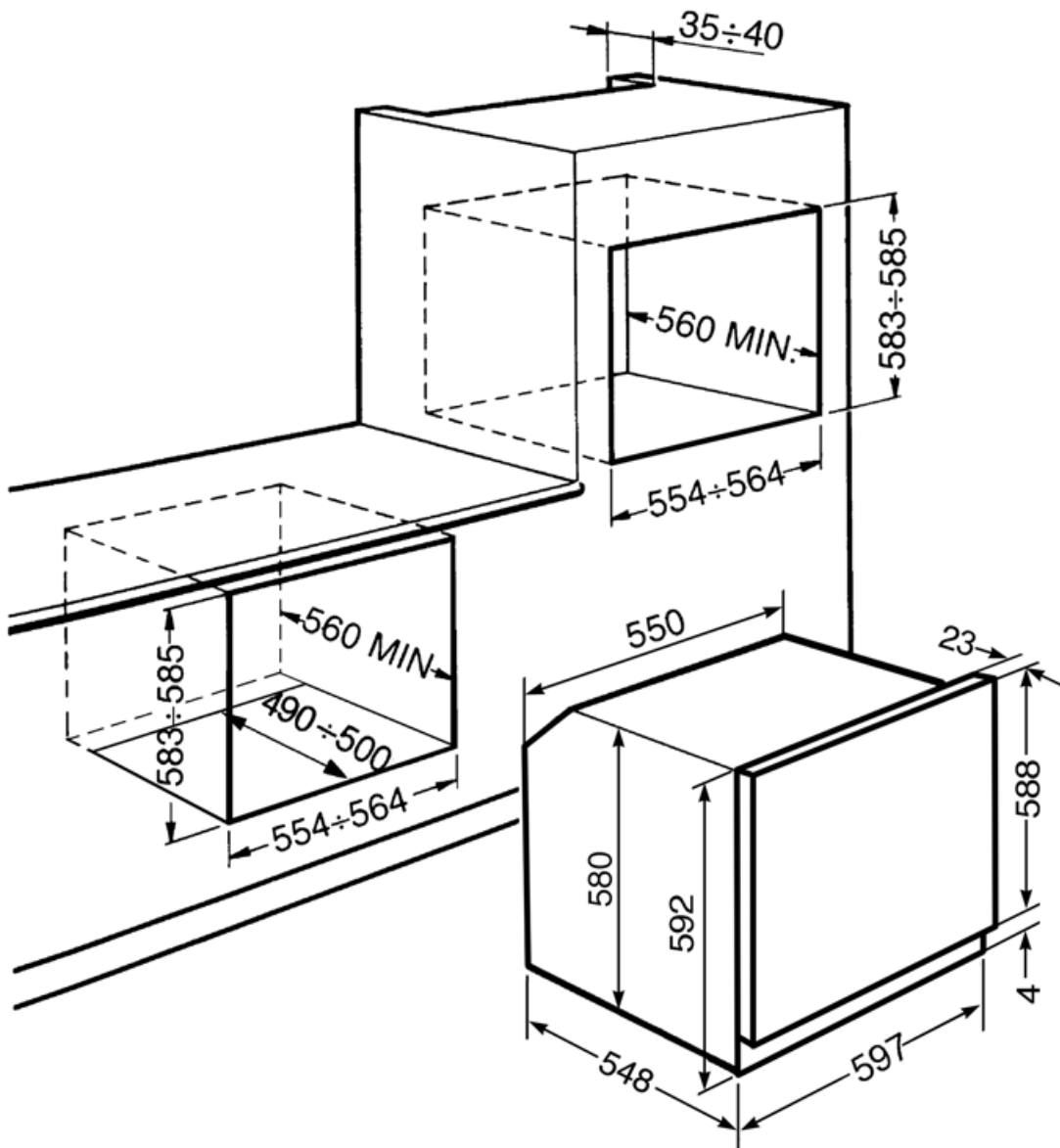

## Accesorios Compatible



### BN620-1

Bandeja esmaltada, 20 mm de profundidad



### PALPZ

Pala de pizza con mango plegable  
Ancho : 315mm Largo : 325mm



### PR3845X

Acero inoxidable antihuellas. Cubierta para muebles en columna instalación de más hornos



### BN640

Bandeja esmaltada, 40 mm de profundidad



### PR3845N













Kit unión negro para muebles cuando se instalan más hornos en columna



### STONE2

Rectangular pizza stone without handles, suitable for 45cm and 60cm wide ovens. Dimensions W42 x H1.8 x D37.5cm. Ideal for cooking pizzas with the same results as a typical wood-fired oven. Can also be used for baking bread, focaccias and other recipes such as pies, flans or biscuits

## Symbols glossary

-  Bloqueo de control: la opción de bloqueo de mandos, presente en diferentes tipos de productos, le permite bloquear todas las funciones y programas establecidos, así como los controles, para una seguridad total, especialmente en presencia de niños.
-  Refrigeración tangencial: este innovador sistema de refrigeración permite tener una puerta a una temperatura controlada durante la cocción. Además de las ventajas ofrecidas en términos de seguridad, el sistema permite proteger los muebles en los que se inserta el horno, evitando el sobrecalentamiento.
-  Descongelar por peso: con esta función necesaria para descongelar, se determinan automáticamente una vez que se ha establecido el peso del alimento a descongelar.
-  EASYGUIDE\_72dpi
-  Electric
-  Puerta Fresh Touch: en hornos con Puerta Fría, la temperatura exterior permanece por debajo de 50 ° C, lo que garantiza la seguridad contra quemaduras y evita el sobrecalentamiento de los lados de los muebles.
-  A +: los electrodomésticos Smeg permiten ahorros de energía considerables en Clase A, A +, A ++ y A +++, para reducir el consumo mientras se mantiene la máxima eficiencia y garantizar el respeto por el medio ambiente.
-  Descongelar por tiempo: con esto los tiempos de descongelación de alimentos se determinan automáticamente.
-  Puerta de vidrio cuádruple: en los modelos de gama alta, la puerta del horno tiene cuatro paneles que ayudan a mantener el exterior del horno a temperatura ambiente durante la cocción, lo que garantiza la máxima seguridad. Los tres vidrios internos que reflejan el calor evitan la dispersión del calor para una mayor eficiencia.
-  Desactivación automática de la iluminación: para un mayor ahorro de energía, la iluminación se desactiva automáticamente un minuto después del inicio de la cocción.
-  Esmalte Ever Clean: el esmalte Ever Clean con el que se trata la cavidad del horno reduce la adherencia de la grasa para cocinar. Es un esmalte pirolítico y resistente a los ácidos que, además de ser agradablemente brillante, favorece una mayor limpieza de las paredes del horno, gracias a su menor porosidad.
-  Ventilador + resistencia única (cocción delicada): la combinación del ventilador y el elemento de calentamiento inferior solo permite que la cocción se complete más rápidamente. Se recomienda este sistema para terminar de cocinar alimentos que ya están bien cocidos en la superficie, pero no internamente, lo que requiere un calor moderado más alto. Ideal para cualquier tipo de comida.



Ventilador + resistencia superior + resistencia inferior: funcionamiento del ventilador, combinado con Cocción tradicional, garantiza una cocción uniforme incluso con recetas complejas. Ideal para galletas y pasteles, incluso cocinado simultáneamente en varios niveles .



Resistencia cielo + resistencia inferior (cocción tradicional o estática): el calor, que proviene de la parte superior e inferior al mismo tiempo, hace que este sistema sea adecuado para cocinar cualquier tipo de alimento. La cocina tradicional, también llamada estática o termo radiante, es adecuada para cocinar solo un plato a la vez. Ideal para cualquier tipo de asado, pan, pasteles rellenos y en cualquier caso particularmente adecuado para carnes grasas como el ganso o el pato.



Ventilador + resistencia circular + grill: la combinación de la cocina asistida por ventilador con la cocina tradicional permite cocinar diferentes alimentos de manera rápida y efectiva en varios niveles, sin transmitir olores ni sabores. Ideal para alimentos de gran volumen que requieren una cocción intensa.



Ventilador + resistencia circular (cocción forzada o ventilada): la combinación del ventilador y el elemento de calentamiento circular (incorporado en la parte posterior del horno) permite cocinar diferentes alimentos en varios niveles, siempre que necesiten las mismas temperaturas y el mismo tipo cocción La circulación de aire caliente asegura una distribución de calor instantánea y uniforme. Será posible, por ejemplo, cocinar pescado, verduras y galletas simultáneamente sin ninguna mezcla de olores y sabores .



ECO: la combinación de la parrilla y la resistencia inferior más el ventilador es particularmente adecuado para cocinar pequeñas cantidades de comida, con bajo consumo consumo de energía .



Resistencia Grill: el calor derivado del elemento del grill permite obtener excelentes resultados de parrilla, especialmente con carnes de espesor medio / pequeño y, en combinación con el asador (en los modelos previstos), permite un dorado uniforme al final de la cocción. Ideal para salchichas , costillas, tocino. En los hornos de 8, 10 y 11 funciones, el elemento del grill se compone de un elemento doble que permite asar sobre toda la superficie de soporte (grill largo). Esta función en estos modelos permite asar de una manera grandes cantidades uniformes de comida, especialmente carne .



Ventilador + resistencia grill: el aire producido por el ventilador suaviza la onda de calor generada por la parrilla, lo que permite una parrilla óptima incluso para alimentos gruesos. Ideal para grandes cortes de carne (por ejemplo, codillo de cerdo). En los modelos con 10 y 11 funciones, el elemento de parrilla se compone de un elemento doble de mayor tamaño que la parrilla tradicional, lo que permite un rendimiento excepcional (cocción y asado rápido de carne grande a la parrilla).



Ventilador + resistencia circular + resistencia superior + resistencia inferior (cocción con turboventilador): la combinación de cocción asistida por ventilador con cocción tradicional permite cocinar diferentes alimentos de manera muy rápida y efectiva en varios niveles, sin transmitir olores ni sabores. Ideal para alimentos de gran volumen que requieren una cocción intensa .



Interior puerta todo vidrio: el interior de la puerta del horno tiene una superficie completamente lisa sin tornillos, lo que facilita la eliminación de la suciedad y hace que la limpieza sea más práctica.



Vidrio interno extraíble: el horno tiene una puerta con vidrio interno extraíble para facilitar la limpieza y, por lo tanto, una higiene más profunda.



KEEP\_WARM\_72dpi



2 lámparas halógenas: la presencia de 2 lámparas halógenas dispuestas asimétricamente hace que el espacio interior sea aún más brillante, eliminando las esquinas oscuras.



Calienta platos



Air at 40°C provides the perfect environment for proving yeast type dough mixes. Simply select the function and place dough in the cavity for allotted



Sabbath: gracias a esta función, el horno puede funcionar durante un período prolongado con una temperatura de cocción entre 60 y 100 ° C. La iluminación interior, el ventilador, cualquier luz en las perillas y el timbre están desactivados.



El sistema Smart Cooking proporciona una serie de programas automáticos gracias a los cuales es suficiente elegir el tipo de alimento, el peso y el grado de cocción deseado y el horno establece automáticamente los parámetros óptimos para cocinar .



Guías telescópicas: las guías telescópicas, fácilmente montables o extraíbles, le permiten introducir y extraer las bandejas completamente del horno con mayor practicidad. Esta característica garantiza la máxima seguridad durante la verificación de la cocción y la extracción de alimentos, evitando la inserción de la mano en el horno caliente.



Grill basculante: la presencia de un grill basculante, que se puede liberar fácilmente, le permite mover la resistencia y limpiar la parte superior del horno con un simple gesto.



Indica el volumen útil de la cavidad del horno



ECO-logic: la opción ECO-logic limita la potencia total absorbida al valor promedio (3.0 kW) instalado en las casas, de modo que otros aparatos se pueden usar simultáneamente y ahorrar energía.



Pre calentamiento rápido: el pre calentamiento rápido es una opción que le permite alcanzar la temperatura establecida en unos minutos (en algunos hornos solo 6 minutos, en otros 9) para una preparación de alimentos más rápida.



5 niveles de cocción: los hornos Smeg tienen 5 niveles de cocción que le permiten cocinar diferentes platos al mismo tiempo, lo que garantiza una reducción en el consumo.



Soft Close: la puerta del horno está equipada con un sistema de cierre suave que controla su cierre, con un movimiento suave y silencioso, sin la necesidad de acompañarlo.



Control electrónico: el control electrónico gestiona mejor las temperaturas y favorece la uniformidad del calor, manteniendo constante el valor establecido, con oscilaciones mínimas de 2-3 ° C. Esta prerrogativa significa que incluso los más sensibles a los cambios de temperatura, como pasteles, soufflés y guisos, pueden elevarse y cocinarse de manera más uniforme.



Vapor clean: la función especial VAPOR CLEAN facilita la limpieza mediante el uso del vapor generado al insertar una pequeña dosis de agua en la ranura de la cavidad.



Indica el volumen útil de la cavidad del horno