

SF67C1AO



Categoría	60 cm
Familia	Horno
Alimentación	Eléctrico
Sistema de cocción	Eléctrico
Método de cocción	Ventilado
Código EAN	8017709351304



Estética







Estética	Cortina	Tipo de serigrafía	Símbolos
Color	Antracita	Puerta	Con panel
Diseño	Plato	Tirador	Cortina
Acabado componentes	Bronce antiguo	Color del tirador	Bronce antiguo
Material	Material pintado	Logo	Embutido
Tipo de vidrio	Claro	Mandos	Cortina
Color serigrafía	Dorado	Color mandos	Antracita

Mandos

Ajustes	Mandos	N.º de mandos	2
----------------	--------	----------------------	---

Programas/Funciones

Número de funciones de cocción	6
Funciones de cocción tradicionales	

 Estático	 Ventilado	 ECO
 Grill ancho	 Grill ancho ventilado	 Inferior ventilado

Opciones

Opciones de programación tiempo	Fin de cocción	Programador	1
--	----------------	--------------------	---

Cuentaminutos Sí

Características técnicas



Capacidad (L)	70 l
Cavidad	Sares
Temperatura mínima	50 °C
Temperatura máxima	250 °C
N° de estantes	5
N.º de ventiladores	1
N.º de luces	1
Tipo de Luz	Halógenas
Luz reemplazable por el usuario	Sí
Potencia luz	40 W
Resistencia inferior - Potencia	1200 W
Resistencia superior - Potencia	1000 W
Resistencia grill - Potencia	1700 W

Resistencia grill ancho - Potencia	2700 W
Tipo de apertura de la puerta	Frontal
Puerta	Puerta fría
Puerta desmontable	Sí
Puerta interna de vidrio	Sí
Vidrio interno desmontable	Sí
N° de vidrios totales de la puerta	3
Sistema de enfriamiento	Tangencial
Conducto de enfriamiento	Individual
Dimensiones útiles interior cavidad (axlxp)	360x460x425 mm
Regulación de la temperatura	Electromecánico
Material de la cavidad	Esmalte Ever Clean

Prestaciones/Etiqueta energética



Clase eficiencia energética	A
Volumen útil	70 l
Consumo de energía por ciclo en modo convencional	1.15 kWh
Energy consumption in conventional mode	4.14 MJ

Energy consumption in forced air convection	2.88 MJ
Consumo de energía de función de calentamiento por convección forzada	0.80 kWh
N° de cavidades	1
Indice de eficiencia energética	95.2 %

Equipo accesorios incluidos

Bandeja con tope posterior	1	Bandeja esmaltada profunda (40 mm)	1
----------------------------	---	------------------------------------	---

Conexión eléctrica

Tensión	220-240 V	Datos nominales de conexión eléctrica	3000 W
Enchufe	No	Frecuencia (Hz)	50 Hz
Corriente	13 A	Longitud del cable de alimentación	150 cm

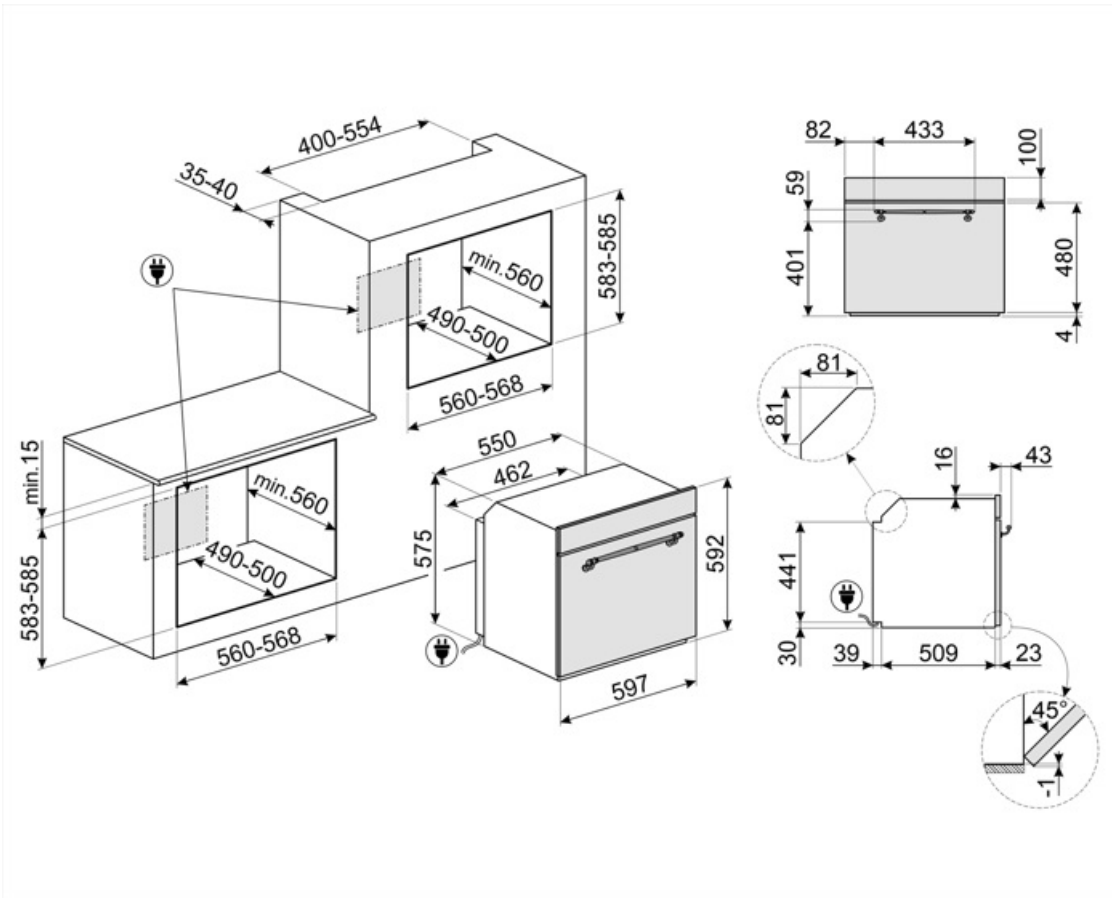

Accesorios Compatible



BN620-1

Bandeja esmaltada, 20 mm de profundidad

GTP



Guías telescópicas extracción parcial (1 nivel) Extracción: 433 mm Material: acero inoxidable AISI 430 pulido

PALPZ



Pala de pizza con mango plegable
Ancho : 315mm Largo : 325mm

STONE2



Rectangular pizza stone without handles, suitable for 45cm and 60cm wide ovens. Dimensions W42 x H1.8 x D37.5cm. Ideal for cooking pizzas with the same results as a typical wood-fired oven. Can also be used for baking bread, focaccias and other recipes such as pies, flans or biscuits

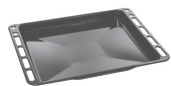

BN640

Bandeja esmaltada, 40 mm de profundidad

GTT













Guías telescópicas extracción total (1 nivel) Extracción: 433 mm Material: acero inoxidable AISI 430 pulido

PR3845X



Acero inoxidable antihuellas. Cubierta para muebles en columna instalación de más hornos

Symbols glossary

-  Energy efficiency class A
-  Puerta de triple acristalamiento: en los modelos de gama alta, la puerta del horno tiene tres paneles que ayudan a mantener el exterior del horno a temperatura ambiente durante la cocción, lo que garantiza la máxima seguridad. Los dos vidrios internos que reflejan el calor evitan la dispersión del calor para una mayor eficiencia.
-  Esmalte Ever Clean: el esmalte Ever Clean con el que se trata la cavidad del horno reduce la adherencia de la grasa para cocinar. Es un esmalte pirolítico y resistente a los ácidos que, además de ser agradablemente brillante, favorece una mayor limpieza de las paredes del horno, gracias a su menor porosidad.
-  Ventilador + resistencia superior + resistencia inferior: funcionamiento del ventilador, combinado con Cocción tradicional, garantiza una cocción uniforme incluso con recetas complejas. Ideal para galletas y pasteles, incluso cocinado simultáneamente en varios niveles .
-  ECO: la combinación de la parrilla y la resistencia inferior más el ventilador es particularmente adecuado para cocinar pequeñas cantidades de comida, con bajo consumo de energía .
-  Refrigeración tangencial: este innovador sistema de refrigeración permite tener una puerta a una temperatura controlada durante la cocción. Además de las ventajas ofrecidas en términos de seguridad, el sistema permite proteger los muebles en los que se inserta el horno, evitando el sobrecalentamiento.
-  Electric
-  Ventilador + resistencia única (cocción delicada): la combinación del ventilador y el elemento de calentamiento inferior solo permite que la cocción se complete más rápidamente. Se recomienda este sistema para terminar de cocinar alimentos que ya están bien cocidos en la superficie, pero no internamente, lo que requiere un calor moderado más alto. Ideal para cualquier tipo de comida.
-  Resistencia cielo + resistencia inferior (cocción tradicional o estática): el calor, que proviene de la parte superior e inferior al mismo tiempo, hace que este sistema sea adecuado para cocinar cualquier tipo de alimento. La cocina tradicional, también llamada estática o termo radiante, es adecuada para cocinar solo un plato a la vez. Ideal para cualquier tipo de asado, pan, pasteles rellenos y en cualquier caso particularmente adecuado para carnes grasas como el ganso o el pato.
-  Resistencia Grill: el calor derivado del elemento del grill permite obtener excelentes resultados de parrilla, especialmente con carnes de espesor medio / pequeño y, en combinación con el asador (en los modelos previstos), permite un dorado uniforme al final de la cocción. Ideal para salchichas , costillas, tocino. En los hornos de 8, 10 y 11 funciones, el elemento del grill se compone de un elemento doble que permite asar sobre toda la superficie de soporte (grill largo). Esta función en estos modelos permite asar de una manera grandes cantidades uniformes de comida, especialmente carne .



Ventilador + resistencia grill: el aire producido por el ventilador suaviza la onda de calor generada por la parrilla, lo que permite una parrilla óptima incluso para alimentos gruesos. Ideal para grandes cortes de carne (por ejemplo, codillo de cerdo). En los modelos con 10 y 11 funciones, el elemento de parrilla se compone de un elemento doble de mayor tamaño que la parrilla tradicional, lo que permite un rendimiento excepcional (cocción y asado rápido de carne grande a la parrilla).



Interior puerta todo vidrio: el interior de la puerta del horno tiene una superficie completamente lisa sin tornillos, lo que facilita la eliminación de la suciedad y hace que la limpieza sea más práctica.



Vidrio interno extraíble: el horno tiene una puerta con vidrio interno extraíble para facilitar la limpieza y, por lo tanto, una higiene más profunda.



2 lámparas halógenas: la presencia de 2 lámparas halógenas dispuestas asimétricamente hace que el espacio interior sea aún más brillante, eliminando las esquinas oscuras.



5 niveles de cocción: los hornos Smeg tienen 5 niveles de cocción que le permiten cocinar diferentes platos al mismo tiempo, lo que garantiza una reducción en el consumo.



Indica el volumen útil de la cavidad del horno



Indica el volumen útil de la cavidad del horno