

# SF67C1PO



|              |               |
|--------------|---------------|
| Kategória    | 60 cm         |
| Termékcsalád | Sütő          |
| Tápellátás   | Elektromos    |
| Hőforrás     | ELEKTROMOSSÁG |
| Főzési mód   | Légkeveréses  |
| EAN kód      | 8017709351311 |



## Design

|                           |                |                     |                |
|---------------------------|----------------|---------------------|----------------|
| Design család             | Cortina        | Serigraphy type     | Symbols        |
| Szín                      | Bézs           | Ajtó                | Panellel       |
| Design                    | Flat           | Fogantyú            | Cortina        |
| Komponens felületkezelése | Antik sárgaréz | Fogantyú színe      | Antik sárgaréz |
| Anyag                     | Festett anyag  | Logo                | Embossed       |
| Üveg típusa               | Átlátszó       | Vezérlőgombok       | Cortina        |
| Serigraphy colour         | Gold           | Vezérlőelemek színe | Bézs           |







## Kezelő elemek

|          |        |                     |   |
|----------|--------|---------------------|---|
| Vezérlés | Gombok | Vezérlőelemek száma | 2 |
|----------|--------|---------------------|---|

## Programok / Funkciók

Sütési funkciók száma 6

Hagyományos sütési funkciók

|   |   |   |
|---|---|---|
|  Statikus   |  Légkeveréses              |  Eco                     |
|  Nagy grill |  Légkeveréses grill (nagy) |  Légkeverés + alsó sütés |

## Opciók

Időzítő 1

|                           |                       |
|---------------------------|-----------------------|
| Időbeállítási lehetőségek | Automatikus befejezés |
| Perc számláló             | Igen                  |

## MŰSZAKI JELLEMZŐK



|  |         |   |                   |
|--|---------|---|-------------------|
| Capacity (Lt)                          | 70 l    | Nagy grill teljesítmény                       | 2700 W            |
| Üreg                                   | Sares   | Ajtónyitás típusa                             | Standard nyitás   |
| Minimális hőmérséklet                  | 50 °C   | Ajtó  | Hideg ajtó        |
| Maximális hőmérséklet                  | 250 °C  | Kivehető ajtó                                 | Igen              |
| Sütőszintek száma                      | 5       | Teljes üveg belső ajtó                        | Igen              |
| Ventilátorok száma                     | 1       | Kivehető belső ajtóüveg                       | Igen              |
| Világítás száma                        | 1       | Ajtóüvegek száma összesen                     | 3                 |
| Világítás típusa                       | Halogén | Hűtőrendszer                                  | Tangenciális      |
| Felhasználó által cserélhető világítás | Igen    | Cooling duct                                  | Single            |
| Világítás teljesítménye                | 40 W    | Használható sütőtér méretei (ma. x ma. x mé.) | 360x460x425 mm    |
| Alsó fűtőelem teljesítmény             | 1200 W  | Hőmérséklet szabályozás                       | Elektromechanikus |
| Felső fűtőelem teljesítmény            | 1000 W  | Sütőtér anyaga                                | Ever clean zománc |
| Grillező elem teljesítmény             | 1700 W  |   |                   |

## Teljesítmény / Energiacímke



|   |          |  |          |
|---|----------|--|----------|
| Energihatékonysági osztály                            | A        | Energiafogyasztás légkeveréses üzemmódban              | 2,88 MJ  |
| Sütőtér nettó térfogata                               | 70 l     | Energiafogyasztás ciklusonként légkeveréses üzemmódban | 0,80 kWh |
| Energiafogyasztás ciklusonként hagyományos üzemmódban | 1,15 kWh | Sütőtér száma  | 1        |
| Energiafogyasztás hagyományos üzemmódban              | 4,14 MJ  | Energihatékonysági mutató                              | 95,2 %   |

## Mellékelt tartozékok

|                               |   |                                 |   |
|-------------------------------|---|---------------------------------|---|
| Hátsó ütközővel ellátott rács | 1 | Zománcozott mély tepszi (40 mm) | 1 |
|-------------------------------|---|---------------------------------|---|

## Elektromos csatlakozás

|                |           |                       |        |
|----------------|-----------|-----------------------|--------|
| Feszültség     | 220-240 V | Névleges teljesítmény | 3000 W |
| Csatlakozódugó | Nem       | Frekvencia (Hz)       | 50 Hz  |
|                |           | Tápkábel hossza       | 150 cm |

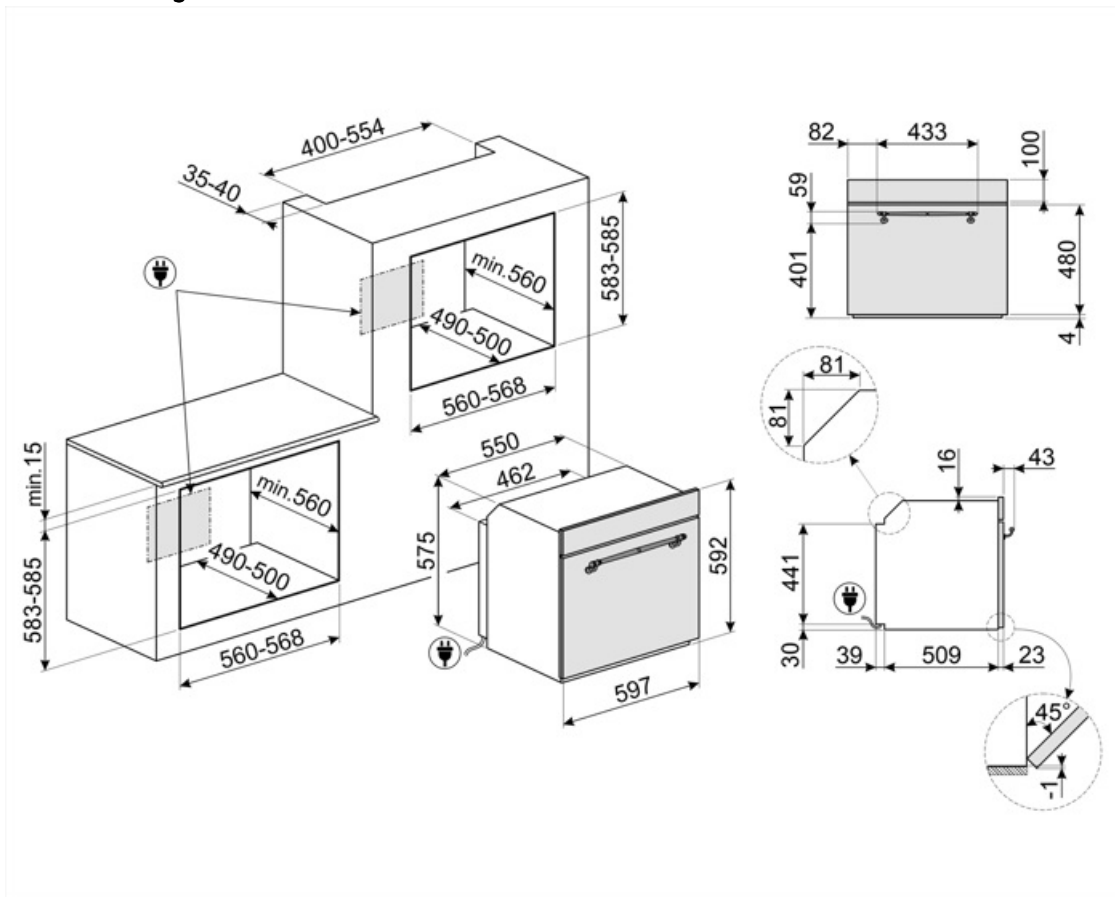

## Compatible Accessories

### BN620-1



Zománcozott tepsi 45 cm-es és 60 cm-es sütőkhöz. Mélység 20 mm. Tökéletes a sós és édes sütemények széles skálájához.

### GTP



Részben kihúzható teleszkópos vezetősínek(1 szint), hagyományos sütőkhöz alkalmas. Rozsdamentes acél, garantálják a stabilitást és megkönnyítik a tálcák zökkenőmentes kihúzását.

### PALPZ



Pizzalapát összehajtható fogantyúval. Méretek H31,5 x M32,5 cm. Könnyen és kényelmesen használható és tárolható. Tökéletes pizza, kenyér és sós péksütemények biztonságos és professzionális tálalásához.

### STONE2



Téglalap alakú pizzakő fogantyú nélkül, 45 cm és 60 cm széles sütőkhöz alkalmas. Méretek: Sz 42 x M 1,8 x Mé 37,5 cm. Ideális pizzák sütéséhez, ugyanolyan eredménnyel, mintha egy jellegzetes fatüzelésű kemencében sülné. Használható kenyér, focacciák és más pékáruk, például piték, lepények vagy kekszek sütéséhez is

### BN640



Zománcozott tepsi 45 cm-es és 60 cm-es sütőkhöz. Mélység 540 mm. Tökéletes húsk és halak mártásban történő sütéséhez és pírításához. Könnyű és ropogós köretekkel való kísérletezéshez is ideális

### GTT



Teljesen kihúzható teleszkópos sínek (1 szint), hagyományos sütőkhöz alkalmas. Rozsdamentes acél, garantálják a stabilitást és megkönnyítik a tálcák zökkenőmentes kihúzását.

### PR3845X



Ujjlenyomatmentes rozsdamentes acél. Bútorakarázó több sütő egymás fölé történő beszereléséhez

## Symbols glossary

|  |   |
|--|---|
|  <p>A: Energiahatékonysági osztály</p>   |  <p>Léghűtő rendszer: a készülék külső felületeinek biztonságos hőmérsékleten tartásáért felelős technológia.</p>  |
|  <p>Három rétegű üveg ajtók: üvegezett ajtók száma.</p>  |  <p>Elektromos</p>   |
|  <p>Ever Clean zománc: Az Ever Clean zománc elektrosztatikus módszerrel viszik fel, saroktól sarokig és széltől szelig, hogy megelőzze a repedést vagy törést az idő múlásával. Ez egy különleges pirolitikus zománc, ellenálló a savakkal szemben, amely amellet, hogy kellemesen fényes, elősegíti a sütő falainak jobb tisztítását az alacsonyabb porozitásnak köszönhetően. 850°C feletti hőmérsékleten égetik ki, és tudományosan meghatározott ütemben, lassan polimerizálják, így biztosítják az egyenletes vastagságot és szilárdságot. Az Ever Clean zománc kifogástalan felületet biztosít mind a sütő belsejében, mind a tepsiken, így a sütő felületei hihetetlenül könnyen karbantarthatók az idő múlásával, mivel a zsír kevésbé tapad meg sütés közben.</p> |  <p>Légkeverés alsó sütéssel: a ventilátor és az alsó fűtőelem kombinációja önmagában lehetővé teszi, hogy a felületen már megsült, de belül át nem sült ételek gyorsabban elkészüljenek. Ez a rendszer olyan ételek készre sütéséhez ajánlott, amelyek a felszínen már jól átsültek, de belül még nem, ezért kissé magasabb hőfokot igényelnek. Ideális bármilyen típusú ételhez.</p> |
|  <p>Légkeveréses: Intenzív és homogén hagyományos sütés, komplex receptekhez is alkalmas. A ventilátor aktív, és a hő egyidejűleg alulról és felülről érkezik. A légkeveréses sütés gyorsabb és homogénebb eredményt biztosít, az ételek kívül illatosak, belül pedig nedvesebbek maradnak. Ideális tészták, kekszek, sülték és sütemények készítéséhez.</p>   |  <p>Statikus: Hagyományos sütés, amely egyszerre egy étel elkészítésére alkalmas. A ventilátor nem aktív, és a hő egyszerre jön alulról és felülről. A statikus sütés lassabb és finomabb, ideális a még belül is jól elkészített és száraz ételek elkészítéséhez. Ideális bármilyen típusú sütéshez, zsíros húshoz, kenyérhez, töltött süteményekhez.</p>                           |
|  <p>ECO: alacsony energiafogyasztású sütés: ez a funkció különösen alkalmas alacsony energiafogyasztás mellett egy szinten történő sütésre. Minden típusú ételhez ajánlott, kivéve azokat, amelyek sok nedvességet tudnak előállítani (például a zöldségek). A maximális energiamegtakarítás és az idő csökkentése érdekében ajánlatos az ételt a sütőtér előmelegítése nélkül a sütőbe tenni</p>  |  <p>Grill: Intenzív felső hőleadás a dupla fűtőszálnak köszönhetően, ventilátoros rásegítés nélkül. Ez a beállítás tökéletes ropogós textúrák kialakításához és aranybarna kérgesítéshez, mely egyenletes pírítást eredményez minden fogásnak.</p>   |
|  <p>Légkeveréses grill: nagyon intenzív hő jön csak felülről egy dupla fűtőelemből. A ventilátor aktív. Lehetővé teszi a legvastagabb húshoz optimális grillezését. Ideális nagy húsdarabokhoz.</p>  |  <p>Teljesen üveg belső ajtó: egyetlen sík felület, ami egyszerűen tisztán tartható.</p>   |
|  <p>A belső ajtóüveg néhány gyors mozdulattal eltávolítható a tisztításhoz.</p>  |  <p>Oldalsó lámpák: Két szemben lévő oldalsó lámpa növeli a láthatóságot a sütőben.</p>  |
|  <p>A sütőtérnek 5 különböző sütési szintje van.</p>   |  <p>A kapacitás a sütőtérben lévő hasznos tér méretét mutatja literben.</p>  |



A kapacitás a sütőterben lévő hasznos tér méretét mutatja literben.