

SF68C1AO



Kategorie	60 cm
Skupina výrobků	Termostat
Elektrické napájení	Elektřina
Zdroj tepla	ELEKTRINA
Cooking method	S ventilátorem
EAN kód	8017709351281



Aesthetics







Estetika	Coloniale	Serigraphy type	Symbols
Barva	Antracitová	Dvířka	S panelem
Design	Flat	Rukojeť	Koloniální
Povrchová úprava součástí	Antická mosaz	Barva rukojeti	Antická mosaz
Materiál	Materiál s nátěrem	Logo	Silk screen
Typ skla	Clear	Ovládací knoflíky	Koloniální
Serigraphy colour	Gold	Barva ovládacích prvků	Mosazné

Ovládání

Zobrazovat jako	Hodiny	Nastavení ovládání	Knoflíky
Technologie displeje	Hodiny	Počet ovládacích prvků	2

Programy/funkce

Počet funkcí vaření	6
Tradiční funkce vaření	

 Statický	 S ventilátorem	 Eco
 Velký gril	 Ventilátorový gril (velký)	 Spodní část s ventilátorem

Možnosti

Možnosti nastavení času	Automatické ukončení vaření	Časovač	1
Minutka	Ano		

Technické parametry



Capacity (Lt)	70 l	Velký gril – výkon	2700 W
Caries dentis	Sares	Dvířka	S řízenou teplotou
Minimální teplota	50 °C	Vyjímatelná dvířka	Ano
Maximální teplota	250 °C	Speciálně upravená vnitřní část skleněných dvířek	Ano
Počet polic	5	Vyjímatelná vnitřní dvířka	Ano
Počet ventilátorů	1	Celkový počet dveřních skel	3
Počet světel	1	Chladicí systém	Tečna
Typ osvětlení	Halogenová	Cooling duct	Single
Uživatелеm vyměnitelné světlo	Ano	Speed Reduction Cooling System	No
Výkon osvětlení	40 W	Rozměry použitelného vnitřního prostoru (V x Š x H)	360x460x425 mm
Nižší výkon topného článku	1200 W	Řízení teploty	Elektromechanické
Horní topný článek – výkon	1000 W	Materiál vnitřní části	Smalt Ever clean
Prvek grilu – výkon	1700 W		

Výkon/energetický štítek



Třída energetické účinnosti	A	Spotřeba energie při nucené konvekci vzduchu	2,88 MJ
Čistý objem vnitřního prostoru	70 l	Spotřeba energie na cyklus v konvekci s ventilátorem	0,80 kWh
Spotřeba energie na cyklus v konvenčním režimu	1,15 kWh	Počet vnitřních prostorů	1
Spotřeba energie v konvenčním režimu	4,14 MJ	Třída energetické účinnosti	95,2 %

Přiložené příslušenství

Stojan se zadním dorazem	1	Hluboký smaltovaný plech (40 mm)	1
--------------------------	---	----------------------------------	---

Elektrické připojení

Napětí	220-240 V	Jmenovitý příkon	3000 W
Zástrčka	Ne		

Stávající

13 A

Kmitočet (Hz)

50 Hz

Power supply cable
length

150 cm

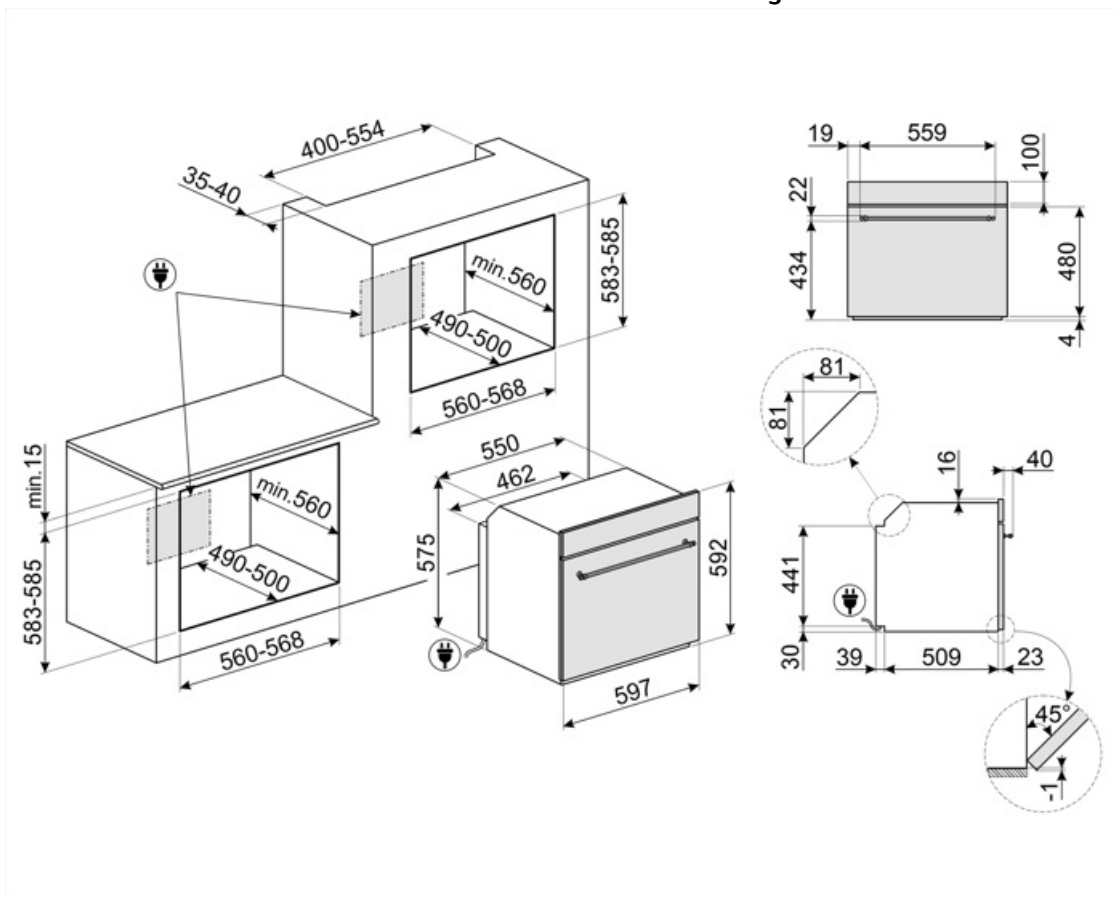

Compatible Accessories

BN620-1

Smaltovaný plech, 20 mm hluboký



GTP

Částečně extrahovatelná teleskopická vodítka (1 úroveň) Extrakce: 300 mm
Materiál: leštěná nerezová ocel AISI 430



PALPZ

Lopata na pizzu se sklopnou rukojetí
šířka: 315 mm délka: 325 mm



STONE2

Obdélníkový kámen na pizzu bez držadel, vhodný pro trouby o šířce 45 cm a 60 cm. Rozměry Š42 x H1,8 x D37,5 cm. Ideální pro přípravu pizzy se stejnými výsledky jako v typické peci na dřevo. Lze jej použít i na pečení chleba, focaccie a dalších receptů, jako jsou koláče, placky nebo sušenky



BN640

Smaltovaný plech, 40 mm hluboký



GTT

Zcela extrahovatelná teleskopická vodítka (1 úroveň) Extrakce: 433 mm
Materiál: leštěná nerezová ocel AISI 430



















PR3845X

Nerezová ocel s ochranou proti otiskům. Kryt na nábytek ve sloupcové instalaci více pecí



Symbols glossary

- | | |
|---|--|
|  <p>A: Sušící výkon výrobku měřený od A+++ do D/G v závislosti na skupině výrobků</p> |  <p>Systém chlazení vzduchem: pro zajištění bezpečných teplot povrchu.</p> |
|  <p>Dvířka s trojitým sklem: Počet skel dvířek.</p> |  <p>Elektrina</p> |
|  <p>Smaltovaný interiér: Smaltovaný interiér všech pecí Smeg má speciální antacidový povrch, který pomáhá udržovat interiér čistý snížením množství přilnuté mastnoty z vaření.</p> |  <p>Circogas: V plynových troubách ventilátor distribuuje teplo rychle a rovnoměrně po celém prostoru trouby, čímž se zabrání přenosu chuti při současném vaření několika různých pokrmů. V elektrických troubách tato kombinace rychleji dokončuje vaření jídel, která jsou hotová na povrchu, ale vyžadují delší vaření uvnitř bez dalšího gratinování.</p> |
|  <p>Ventilátor s horními a dolními topnými články: Cílem prvků v kombinaci s ventilátorem je zajistit rovnoměrnější teplo, což je podobný způsob jako u konvekčního vaření, takže je zapotřebí přehřev. Nejvhodnější pro jídla vyžadující pomalé vaření.</p> |  <p>Pouze horní a dolní topný článek: tradiční způsob vaření nejvhodnější pro jednotlivá jídla umístěná uprostřed trouby. Horní část trouby bude vždy nejteplejší. Ideální na pečení, ovocné koláče, chléb atd.</p> |
|  <p>EKO: Kombinace grilu, ventilátoru a spodního topného článku je vhodná zejména pro vaření malých množství jídla.</p> |  <p>Grilovací topný článek: Použití grilu přináší vynikající výsledky při vaření masa středních a malých porcí, zejména v kombinaci s Rotisserie (je-li to možné). Také ideální pro přípravu klobás a slaniny.</p> |
|  <p>Ventilátor s grilovacím topným článkem: Ventilátor snižuje intenzivní teplo z grilu, poskytuje vynikající způsob grilování různých potravin, kotlet, steaků, klobás atd., čímž zajišťuje rovnoměrné gratinování a distribuci tepla, aniž by jídlo vyschlo. Dvě nejvyšší úrovně doporučené k použití a spodní část trouby mohou být použity k udržení jídel v teple, a zároveň jsou vynikajícím zařízením při vaření grilované snídaně. Poloviční gril (pouze střední porce) je ideální pro malé množství jídla.</p> |  <p>Celoskleněné vnitřní dvířka: Celoskleněné vnitřní dvířka, jeden rovný povrch, který se snadno udržuje čistý.</p> |
|  <p>Sklo vnitřních dvířek: lze vyjmout několika rychlými pohyby pro čištění.</p> |  <p>Boční světla: Dvě protilehlá boční světla zvyšují viditelnost uvnitř trouby.</p> |
|  <p>Vnitřní prostor trouby má 5 různých úrovně vaření.</p> |  <p>Objem udává množství použitelného prostoru v troubě v litrech.</p> |
|  <p>Objem udává množství použitelného prostoru v troubě v litrech.</p> | |