

SF68C1AO



Kategoria	60 cm
Rodzina produktów	Piekarnik
Zasilanie	Elektryczne
Źródło ciepła	Elektryczny
Metoda gotowania	Obieg powietrza
Kod EAN	8017709351281



Linia wzornicza

Linia wzornicza	Coloniale	Serigrafia	Symbole
Kolor	Antracytowy	Drzwi	Z panelem
Design	Płaski	Uchwyt	Coloniale
Wykończenie komponentów	Postarzany mosiądz	Kolor uchwytu	Postarzany mosiądz
Materiał	Emaliowany	Logo	Serigrafia
Rodzaj szkła	Przezroczyste	Pokręta	Coloniale
Kolor nadruku	Złoty	Kolor pokręteł	Mosiądz

Sterowanie

Typ wyświetlacza	Orologio	Rodzaj sterowania	Pokręta
Technologia wyświetlacza	Zegar	Liczba pokręteł	2

Programy / Funkcje

Liczba funkcji pieczenia 6
Funkcje pieczenia

 Grzałka górna i dolna

 Obieg powietrza

 ECO

 Grill

 Grill + obieg powietrza



Grzałka dolna + obieg powietrza

Opcje

Ustawienia czasu	Automatyczne wyłączenie po zakończeniu gotowania	Timer	1
Minutnik	Tak		

Specyfikacja techniczna



Pojemność (Lt)	70 l	Moc grzałki grilla	1700 W
Komora	Sares	Moc dużego grilla	2700 W
Minimalna temperatura	50 °C	Drzwi	Hartowane szkło w drzwiach
Maksymalna temperatura	250 °C	Łatwy demontaż drzwi	Tak
Liczba poziomów pieczenia	5	W pełni przeszklona wewnętrzna powierzchnia drzwi	Tak
Liczba wentylatorów	1	Łatwy demontaż wewnętrznej szyby drzwi	Tak
Liczba źródeł oświetlenia	1	Liczba szyb w drzwiach piekarnika	3
Rodzaj oświetlenia	Halogenowe	System chłodzący	Statyczny
Możliwość wymiany żarówki	Tak	Rodzaj chłodzenia	Pojedynczy
Moc oświetlenia	40 W	Wymiary netto wnętrza komory (hxwx d)	360x460x425 mm
Moc dolnej grzałki	1200 W	Kontrola temperatury	Elektromechaniczna
Moc górnej grzałki	1000 W	Materiał wewnętrznej komory	Emalia Ever Clean

Wydajność / Etykieta energetyczna



Klasa efektywności energetycznej	A	Zużycie energii przy standardowym obciążeniu w trybie z włączonym wentylatorem - piekarnik główny	2,88 MJ
Pojemność netto komory	70 l	Zużycie energii przy standardowym obciążeniu w trybie z włączonym wentylatorem - piekarnik główny	0,80 kWh
Zużycie energii na cykl w trybie tradycyjnym - piekarnik główny	1,15 kWh	Liczba komór	1
Zużycie energii przy standardowym obciążeniu w trybie tradycyjnym - piekarnik główny	4,14 MJ	Wskaźnik efektywności energetycznej dla komory (EELcavity)	95,2 %

Aksesoria w standardzie

Ruszt z blokadą	1	Głęboka blacha emaliowana (40 mm)	1
-----------------	---	-----------------------------------	---

Podłączenie elektryczne

Napięcie	220-240 V	Moc nominalna	3000 W
Wtyczka	Nie	Częstotliwość (Hz)	50 Hz
Natężenie prądu (A)	13 A	Długość przewodu zasilającego (cm)	150 cm

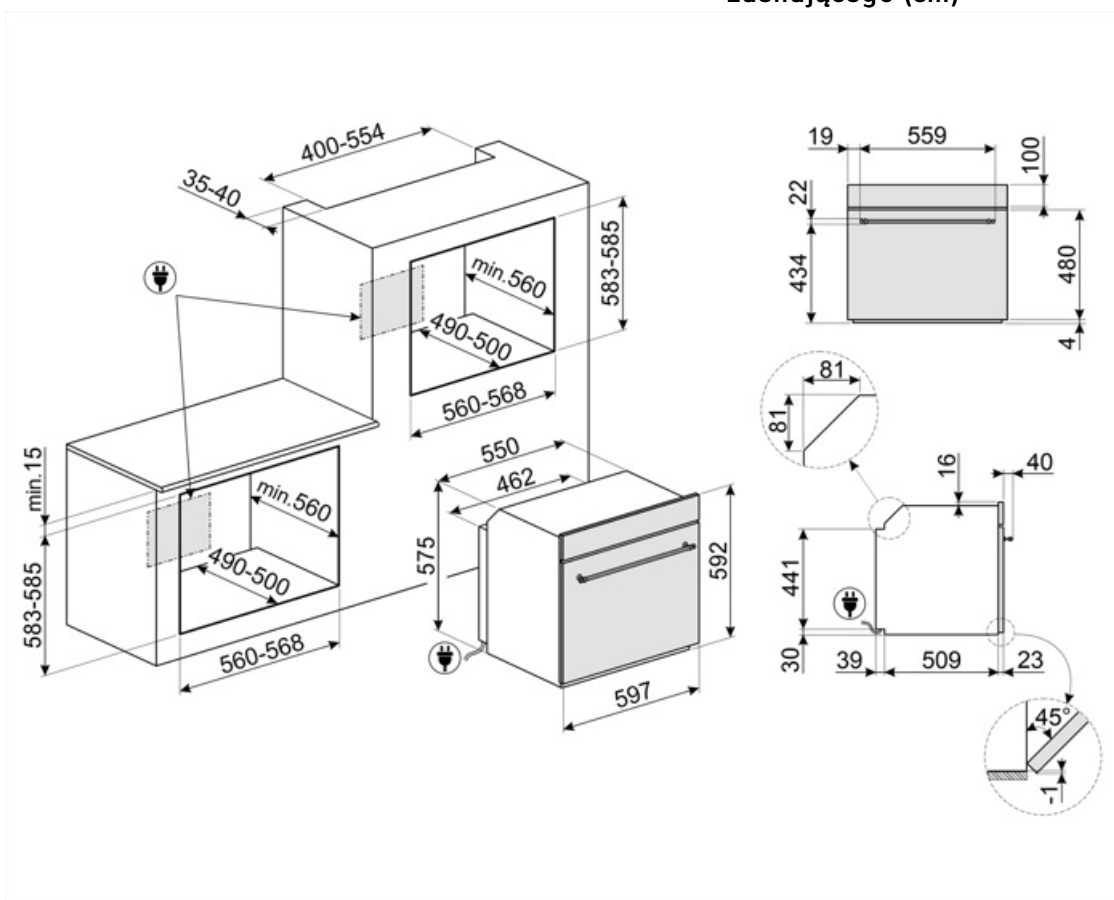

Kompatybilne Akcesoria



BN620-1

Emaliowana blacha pasująca do piekarników 45cm i 60cm. Głębokość: 20 mm. Idealna do szerokiej gamy wypieków na słodko i słono.

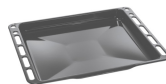

BN640

Emaliowana taca pasująca do piekarników 45cm i 60cm. Głębokość: 40 mm. Idealna do gotowania i pieczenia mięsa i ryb w sosach. Idealna również do eksperymentowania z lżejszymi i bardziej chrupiącymi dodatkami do dań.



GTP

Prowadnice teleskopowe z częściowym wysuwem (1 poziom) Wysuw: 300 mm Materiał: Stal nierdzewna AISI 304, polerowana



GTT

Prowadnice teleskopowe z pełnym wysuwem (1 poziom). Wysuw: 433 mm. Materiał: Stal nierdzewna AISI 304, polerowana.



PALPZ

Łopata do pizzy ze składaną rączką. Wymiary (SxG): 31,5x32,5 cm. Łatwa i wygodna w użyciu i przechowywaniu. Idealna do serwowania pizzy, chleba i wyśmienitych ciast w bezpieczny i profesjonalny sposób.



PR3845X

















Listwa maskująca mebel do instalacji urządzeń w kolumnie, stal nierdzewna. Powierzchnia zapobiegająca powstawaniu odcisków palców.



STONE2

Kamień do pizzy bez uchwytów, odpowiedni do piekarników o szerokości 45 cm i 60 cm. Wymiary: szer. 42 x wys. 1,8 x gł. 37,5 cm. Idealny do pieczenia pizzy w domowym piekarniku z efektami zbliżonymi do tradycyjnego pieca opalanego drewnem. Doskonale sprawdza się także przy pieczeniu chleba, focaccii, a także ciast, tart i ciasteczek.

Słowniczek oznaczeń

 <p>A: Klasa efektywności energetycznej, mierzona od A+++ do G, w zależności od rodziny produktów.</p>	 <p>Obwodowy system chłodzący</p>
 <p>Liczba szyb w drzwiach: 3 szyby</p>	 <p>Elektryczny</p>
 <p>Emalia Ever Clean: Emalia Ever Clean nakładana jest elektrostatycznie, narożnik do narożnika i krawędź do krawędzi, co zapobiega powstawaniu rys i pęknięć z upływem czasu. Jest to szczególna emalia pirolityczna, oporna na działanie kwasów, która oprócz przyjemnego blasku, dzięki mniejszej porowatości, sprzyja łatwieszemu czyszczeniu ścian piekarnika. Jest ona wypalana w temperaturze ponad 850°C i powoli polimeryzowana w naukowo ustalonym tempie, aby zapewnić jednolitą głębokość i wytrzymałość. Emalia Ever Clean tworzy nienaganne wykończenie zarówno wewnątrz piekarnika, jak i na blachach, sprawiając, że powierzchnie piekarnika są niezwykle łatwe w utrzymaniu przez długi czas, ponieważ ogranicza przywieranie tłuszczu podczas gotowania.</p>	 <p>Obieg powietrza + grzałka dolna</p>
 <p>Obieg powietrza + grzałka górna i dolna</p>	 <p>Grzałka górna i dolna</p>
 <p>Eco</p>	 <p>Grill</p>
 <p>Grill z obiegiem powietrza: bardzo intensywne ciepło pochodzące tylko z góry z podwójnego elementu grzewczego. Wentylator jest aktywny. Umożliwia optymalne grillowanie najgrubszych mięs. Idealny do dużych kawałków mięsa.</p>	 <p>W pełni szklana wewnętrzna powierzchnia drzwi. Rozwiązanie to pozwala utrzymać wewnętrzną część drzwi piekarnika w idealnej czystości.</p>
 <p>Demontowalne wewnętrzne szkło drzwi: Łatwy demontaż wewnętrznego szkła drzwi znacznie ułatwia utrzymanie urządzenia w czystości.</p>	 <p>Światła boczne: Dwa przeciwległe światła boczne zwiększają widoczność wewnątrz piekarnika.</p>
 <p>Komora piekarnika posiada pięć poziomów.</p>	 <p>Pojemność 70 l</p>
 <p>Pojemność 79 l</p>	