

SF6905N1



Produktkategorie	60 cm
Produktfamilie	Backofen
Energiequelle	Elektrisch
Energiequelle	Elektro
Garmethode	Heißluft
Reinigungssystem	Vapor Clean
EAN13	8017709241537



Ästhetik









Ästhetik	Victoria	Gerätetür	Mit Zierblende
Farbe	Schwarz	Türgriff	Victoria
Design	Abgerundet	Farbe/Ausführung des Türgriffs	Edelstahl-Optik
Material	Lackiert	Markenlogo	Standard
Glasart	Klarglas	Bedienknebel	Victoria
Farbe des Dekors	Weiß	Farbe/Ausführung der Bedienknebel	Edelstahl-Optik
Art des Dekors	Symbole		

Bedienelemente

Bedienungsart	Bedienknebel	Anzahl der Bedienknebel	3
---------------	--------------	-------------------------	---

Programme / Funktionen

Garfunktionen	8
---------------	---

 Ober-/Unterhitze	 Umluft	 Heißluft
 Turbo-Heißluft	 ECO	 Großflächengrill
 Großflächengrill + Umluft	 Unterhitze	

Reinigungsprogramm



Optionen

Programmierung der Garzeit	Ende Garvorgang	Minutenzähler	Ja
----------------------------	-----------------	---------------	----

Technische Eigenschaften



Temperatur min.	50 °C	Sicherheitsabschaltung der Beheizung bei Türöffnung	Ja
Temperatur max.	250 °C	Art der Türöffnung	Standard Türöffnung
Anzahl der Garebenen	5	Gerätetür	Kontrollierte Türkühlung
Anzahl der Ventilation (Umluft/Heißluft)	Einfach	Abnehmbare Gerätetür	Ja
Anzahl der Beleuchtungen	2	Vollglasinnentür	Ja
Art der Beleuchtung	Halogen	Vollglasinnentür herausnehmbar	Ja
Leistung der Beleuchtung	40 W	Anzahl aller Türverglasungen	3
Garraumbeleuchtung bei Türöffnung	Ja	Abkühlsystem	Kühlgebläse
Leistung der Unterhitze	1200 W	Kaminabzugssystem	Doppelt
Leistung der Oberhitze	1000 W	Variable Drehzahl des Kühlgebläses	Ja
Leistung des Kleinflächengrills	1700 W	Nutzabmessungen des Garraums (HxBxT)	360x460x425 mm
Leistung des Großflächengrills	2700 W	Temperaturregelung	Elektromechanisch
Leistung der Heißluft 1	2000 W	Material Garraum	Ever Clean Emaillierung

Technische Daten / Energielabel



Energieeffizienzklasse (auf einer Skala von A+++ bis D)	A	Energieverbrauch pro Zyklus und Garraum im Umluft-Modus	2.88 MJ
Nutzbare Garraumvolumen	70 l	Energieverbrauch pro Zyklus im Umluft-Modus, Garraum 1 (EC electric cavity)	0.80 kWh
Energieverbrauch pro Zyklus im konventionellen Modus, Garraum 1 (EC electric cavity)	1.15 kWh	Anzahl der Garräume	1
Energieverbrauch pro Zyklus und Garraum im konventionellen Modus	4.14 MJ	Energieeffizienzindex Garraum 1 (EEL cavity)	95.2 %

Serienzubehör

Grillrost mit Tiefensperre	1	Auflagerost für Fettpfanne	1
Backblech/Fettpfanne emailliert (H: 40 mm)	1		

Elektrischer Anschluss

Spannung	220-240 V	Frequenz	50/60 Hz
Absicherung	13 A	Länge Netzkabel	150 cm
Elektrischer Gesamtanschlusswert	3000 W		

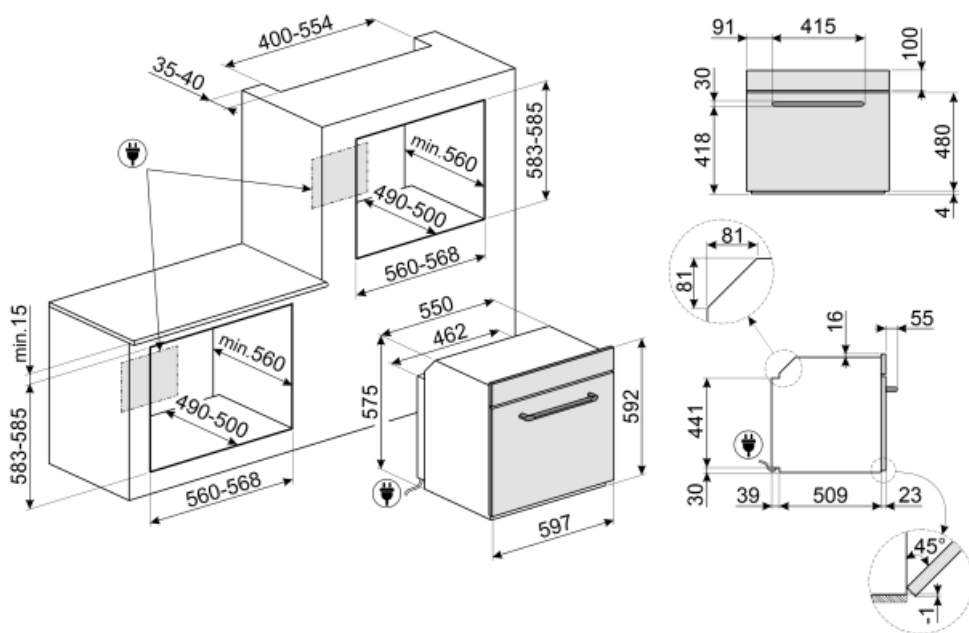

Sonderzubehör

GTP

Teleskop-Teilauszug, 1 Ebene.



PRTX

Pizzastein aus Schamottstein, glasiert, Ø 35 cm, Mettalleinfassung mit 2 Griffen, kompatibel für alle 60 cm Elektro-Backöfen mit Rundprägung des Garraumbodens.



PALPZ

Pizzaschieber aus Edelstahl mit Klappgriff, kompatibel für die Pizzasteine: PRTX, PPR9, STONE in Verbindung von Elektro-Backöfen. Abmessungen LxH: 31,5x32,5 cm.



BN640

Backblech emailliert (H: 40 mm), kompatibel für alle 45-60 cm Backöfen der Serie SF.../SFP... und Kochzentren/Standherde

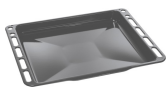

PR3845X

Abdeckleiste Möbelkante aus Edelstahl für Hocheinbau. Abmessungen LxB: 59,4 x 5,5cm, kombinierbar für alle Kompaktgeräte, Backöfen und Schubladen bei übereinander angeordneter Montage.



BN620-1

Backblech emailliert (H: 20 mm), kompatibel für alle 45-60 cm Backöfen der Serie SF.../SFP... und Kochzentren/Standherde



GTT

Teleskop-Vollauszug, 1 Ebene.



Alternative Produkte



SF6905X1

Edelstahl



SF6905P1

Creme



SF6905NO1





















Schwarz



SF6905B1

Weiß

Symbols glossary (TT)

			Kühlgebläse: zur Ermöglichung einer angenehmen und sicheren Oberflächentemperatur.
	Dreifach verglaste Backofentür: Anzahl der Scheiben der Gerätetür.		Elektro-Anschluss
	Ever Clean-Emaillierung: ist eine besondere Pyrolyse-Emaillierung, die dank ihrer geringeren Porosität eine bessere Reinigung des Garraums ermöglicht. Die Emaillierung schafft eine perfekte Oberfläche im gesamten Backofen inkl. der Backbleche und ist äuße		Ober-/Unterhitze + Umluft: ein intensives und homogenes Garen, auch für komplexe Gerichte. Die Umluft ist aktiv und die Heizleistung kommt gleichzeitig von oben und unten. Das ventilierte Garen sorgt für ein schnelleres und gleichmäßigeres Garergebnis, so
	Ober-/Unterhitze: traditionelles, statisches Garen, geeignet für die Zubereitung von einem Gericht. Die Erhitzung erfolgt gleichzeitig von oben und unten. Das Garen ist schonender, ideal für alle Arten von Braten, Brot und Backwaren.		Unterhitze: die Beheizung erfolgt nur von unten. Ideal für Gebäck, Aufläufe und Pizza.
	Heißluft: diese Funktion ist ideal für alle Arten von Gerichten auch auf mehreren Ebenen. Die Beheizung erfolgt aus dem hinteren Teil des Backofens und verteilt sich schnell und gleichmäßig im Garraum.		ECO-Funktion: diese Funktion eignet sich besonders für das Zubereiten von Speisen auf einer Ebene mit geringem Energieverbrauch. Um eine max. Energieeinsparung und Zeitersparnis zu erzielen, wird empfohlen, die Speisen ohne Vorheizung in den Garraum einzu
	Großflächengrill: sehr intensive Erhitzung nur von oben durch ein doppeltes Heizelement. Hervorragend geeignet zum Grillen und Gratinieren. Er wird am Ende des Garvorgangs verwendet und sorgt für eine gleichmäßige Bräunung der Speisen.		Umluft-Großflächengrill: sehr intensive Beheizung von oben durch ein doppeltes Heizelement. In Verbindung der Umluft ist das Grillen von größeren Fleischgerichten optimal möglich.
	Turbo-Heißluft: die Beheizung erfolgt von oben, unten und zentral von der Rückseite des Garraums. Das Heißluftgebläse ist aktiv und ermöglicht ein sehr schnelles Garen, auch auf mehreren Ebenen. Ideal für größere Mengen an Gerichten, die ein intensives Ga		Vollglasinnentür: eine einzige Glasfläche für eine einfache Reinigung und beste Durchsicht in den Garraum.
	Innere Türverglasung: diese kann mit wenigen Handgriffen zur Reinigung herausgenommen werden.		Seitliche Innenbeleuchtung: zwei gegenüberliegende Beleuchtungen erhöhen die Sicht auf das Innere des Garraums.
	Anzahl der Garebenen: der Garraum verfügt über 5 Garebenen.		Klappbarer Grill: dieser lässt sich leicht nach unten klappen, um eine Reinigung über der Oberhitze/Grill bequem ausführen zu können.
	Vapor Clean: eine einfache Reinigungsfunktion, die mit Hilfe von Dampf Ablagerungen im Garraum löst.		Garraumvolumen 70 l: das Garraumvolumen der nutzbaren Fläche wird in Litern angegeben.