

SF6905X1



Kategória	60 cm
Termékcsalád	Sütő
Tápellátás	Elektromos
Hőforrás	ELEKTROMOSSÁG
Főzési mód	Hőlégkeveréses
Tisztító rendszer	Gőztisztítás
EAN kód	8017709241513



Design

Design család	Victoria	Serigraphy type	Symbols
Szín	Rozsdamentes acél	Ajtó	Panellel
Felületkezelés	Ujjlenyomatmentes	Fogantyú	Victoria
Design	Lekerekített	Fogantyú színe	Acél hatás
Anyag	Rozsdamentes acél	Logo	3D
Acél típusa	Szálcsiszolt	Vezérlőgombok	Victoria
Üveg típusa	Átlátszó	Vezérlőelemek színe	Acél hatás
Serigraphy colour	Fekete		









Kezelő elemek

Vezérlés	Gombok	Vezérlőelemek száma	3
----------	--------	---------------------	---

Programok / Funkciók

Sütési funkciók száma 8

Hagyományos sütési funkciók

 Statikus	 Légkeveréses	 Hőlégkeveréses
 Turbó	 Eco	 Nagy grill
 Légkeveréses grill (nagy)	 Alsó sütés	

Tisztítási funkciók

 Gőztisztítás

Opciók

Időbeállítási lehetőségek Automatikusan befejezés Perc számláló Igen

MŰSZAKI JELLEMZŐK



Capacity (Lt)	70 l	Sütés felfüggesztve az ajtó kinyitásakor	Igen
Minimális hőmérséklet	60 °C	Ajtónyitás típusa	Standard nyitás
Maximális hőmérséklet	250 °C	Ajtó	Hideg ajtó
Sütőszintek száma	5	Kivehető ajtó	Igen
Ventilátorok száma	1	Teljes üveg belső ajtó	Igen
Világítás száma	2	Kivehető belső ajtóüveg	Igen
Világítás típusa	Halogén	Ajtóüvegek száma összesen	3
Világítás teljesítménye	40 W	Hűtőrendszer	Tangenciális
Az ajtó kinyitásakor világít	Igen	Cooling duct	Double
Alsó fűtőelem teljesítmény	1200 W	Speed Reduction Cooling System	Igen
Felső fűtőelem teljesítmény	1000 W	Használható sütőtér méretei (ma. x ma. x mé.)	360x460x425 mm
Grillező elem teljesítmény	1700 W	Hőmérséklet szabályozás	Elektromechanikus
Nagy grill teljesítmény	2700 W	Sütőtér anyaga	Ever clean zománc
Körfűtőszál teljesítmény	2000 W		

Teljesítmény / Energiacímke



Energiatakarékos osztály	A	Energiafogyasztás légkeveréses üzemmódban	2.88 MJ
Sütőtér nettó térfogata	70 l	Energiafogyasztás ciklusonként légkeveréses üzemmódban	0.80 kWh
Energiafogyasztás ciklusonként hagyományos üzemmódban	1.15 kWh	Sütőtér száma	1
Energiafogyasztás hagyományos üzemmódban	4.14 MJ	Energiatakarékos mutató	95.2 %

Mellékelt tartozékok

Hátsó ütközővel ellátott 1
rács

Zománczott mély tepsí 1
(40 mm)

Elektromos csatlakozás

Feszültség 220-240 V
Csatlakozódugó Nem
Áramerősség 13 A

Névleges teljesítmény 3000 W
Frekvencia (Hz) 50/60 Hz
Tápkábel hossza 150 cm

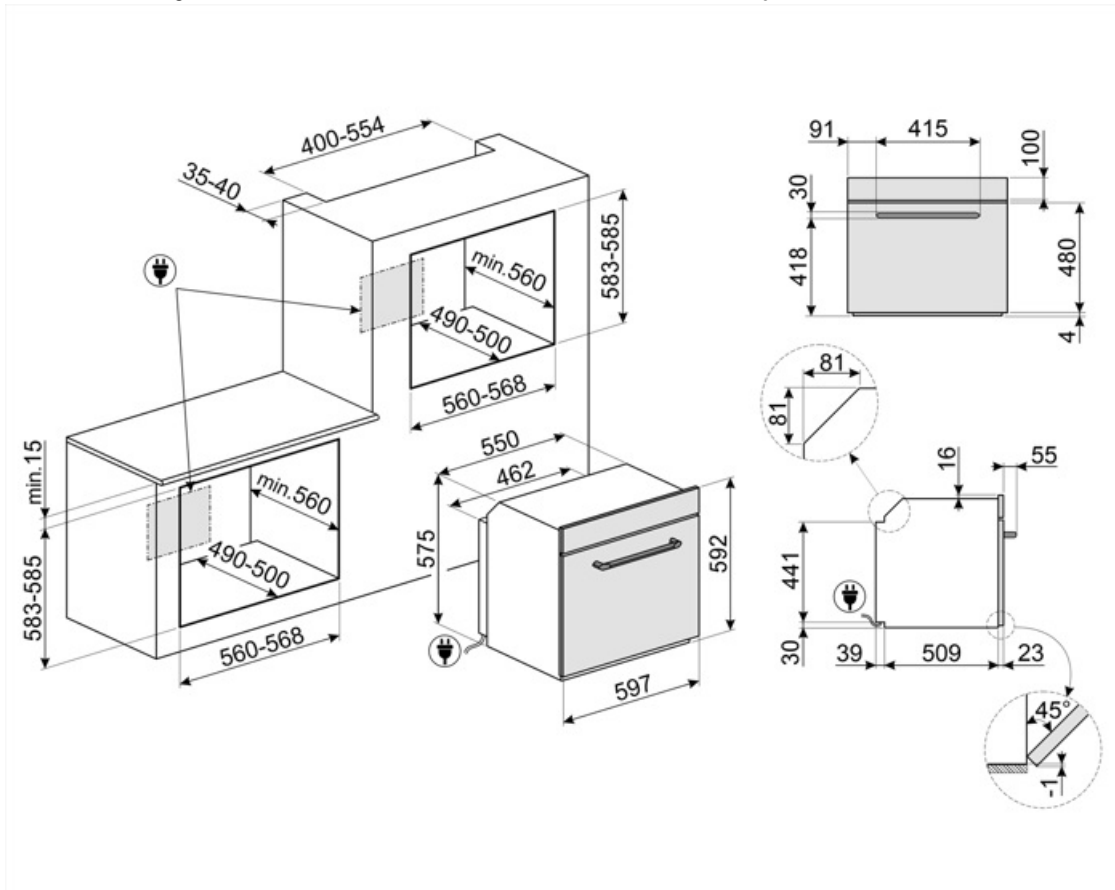

Compatible Accessories

BN620-1



Zománcozott tepsi 45 cm-es és 60 cm-es sütőkhöz. Mélység 20 mm. Tökéletes a sós és édes sütemények széles skálájához.

GTP



Részben kihúzható teleszkópos vezetősínek(1 szint), hagyományos sütőkhöz alkalmas. Rozsdamentes acél, garantálják a stabilitást és megkönnyítik a tálcák zökkenőmentes kihúzását.

PALPZ



Pizzalapát összehajtható fogantyúval. Méretek H31,5 x M32,5 cm. Könnyen és kényelmesen használható és tárolható. Tökéletes pizza, kenyér és sós péksütemények biztonságos és professzionális tálalásához.

STONE2



Téglalap alakú pizzakő fogantyú nélkül, 45 cm és 60 cm széles sütőkhöz alkalmas. Méretek: Sz 42 x M 1,8 x Mé 37,5 cm. Ideális pizzák sütéséhez, ugyanolyan eredménnyel, mintha egy jellegzetes fatüzelésű kemencében sülné. Használható kenyér, focacciák és más pékáruk, például piték, lepények vagy kekszek sütéséhez is

BN640



Zománcozott tepsi 45 cm-es és 60 cm-es sütőkhöz. Mélység 540 mm. Tökéletes húсок és halak mártásban történő sütéséhez és pírításához. Könnyű és ropogós köretekkel való kísérletezéshez is ideális

GTT



Teljesen kihúzható teleszkópos sínek (1 szint), hagyományos sütőkhöz alkalmas. Rozsdamentes acél, garantálják a stabilitást és megkönnyítik a tálcák zökkenőmentes kihúzását.

PR3845X



Ujjlenyomatmentes rozsdamentes acél. Bútorakarázó több sütő egymás fölé történő beszereléséhez

Alternative products



SF6905P1













Bézs











SF6905N1

Fekete

Symbols glossary

 <p>A: Energiahatékonysági osztály</p>	 <p>Léghűtő rendszer: a készülék külső felületeinek biztonságos hőmérsékleten tartásáért felelős technológia.</p>
 <p>Három rétegű üveg ajtók: üvegezett ajtók száma.</p>	 <p>Elektromos</p>
 <p>Ever Clean zománc: Az Ever Clean zománc elektrosztatikus módszerrel viszik fel, saroktól sarokig és széltől szélig, hogy megelőzze a repedést vagy törést az idő múlásával. Ez egy különleges pirolitikus zománc, ellenálló a savakkal szemben, amely amellet, hogy kellemesen fényes, elősegíti a sütő falainak jobb tisztítását az alacsonyabb porozitásnak köszönhetően. 850°C feletti hőmérsékleten égetik ki, és tudományosan meghatározott ütemben, lassan polimerizálják, így biztosítják az egyenletes vastagságot és szilárdságot. Az Ever Clean zománc kifogástalan felületet biztosít mind a sütő belsejében, mind a tepsiken, így a sütő felületei hihetetlenül könnyen karbantarthatók az idő múlásával, mivel a zsír kevésbé tapad meg sütés közben.</p>	 <p>Ujjlenyomatmentes rozsdamentes acél: speciális felületkezelési eljárás, amely megóvja az acélfelületet a foltoktól, így a készülék hosszú ideig megőrzi újszerű csillogását.</p>
 <p>Légkeveréses: Intenzív és homogén hagyományos sütés, komplex receptekhez is alkalmas. A ventilátor aktív, és a hő egyidejűleg alulról és felülről érkezik. A légkeveréses sütés gyorsabb és homogénebb eredményt biztosít, az ételek kívül illatosak, belül pedig nedvesebbek maradnak. Ideális tészták, kekszek, sülték és sütemények készítéséhez.</p>	 <p>Statikus: Hagyományos sütés, amely egyszerre egy étel elkészítésére alkalmas. A ventilátor nem aktív, és a hő egyszerre jön alulról és felülről. A statikus sütés lassabb és finomabb, ideális a még belül is jól elkészített és száraz ételek elkészítéséhez. Ideális bármilyen típusú sütéshez, zsíros húshoz, kenyérhez, töltött süteményekhez.</p>
 <p>Alsó: a hő csak a sütőtér aljáról jön. A ventilátor nem aktív. Ideális édes és sós pitékhez, cobblerhez és pizzákhoz. A sütés befejezésére és az ételek ropogósabbá tételére tervezték. A gázsütőkben található szimbólum a gázégőt jelzi.</p>	 <p>Hőlégkeverés: tökéletes funkció minden típusú étel kíméletes elkészítéséhez. A hő a hátsó körfűtőszámból érkezik, mely a ventilátor által gyorsan és egyenletesen oszlik el. Ideális több szinten történő sütéshez is, az illatok és ízek keveredése nélkül.</p>
 <p>ECO: alacsony energiafogyasztású sütés: ez a funkció különösen alkalmas alacsony energiafogyasztás mellett egy szinten történő sütésre. Minden típusú ételhez ajánlott, kivéve azokat, amelyek sok nedvességet tudnak előállítani (például a zöldségek). A maximális energiamegtakarítás és az idő csökkentése érdekében ajánlatos az ételt a sütőtér előmelegítése nélkül a sütőbe tenni</p>	 <p>Grill: Intenzív felső hőleadás a dupla fűtőszálnak köszönhetően, ventilátoros rásegítés nélkül. Ez a beállítás tökéletes ropogós textúrák kialakításához és aranybarna kérgesítéshez, mely egyenletes pirítást eredményez minden fogásnak.</p>

- | | |
|--|--|
|  <p>Légkeveréses grill: nagyon intenzív hő jön csak felülről egy dupla fűtőelemből. A ventilátor aktív. Lehetővé teszi a legvastagabb húsok optimális grillezését. Ideális nagy húsdarabokhoz.</p> |  <p>Turbó: a hő 3 irányból jön: felülről, alulról és hátulról a sütőben. A ventilátor aktív. Gyors sütést tesz lehetővé, még több szinten is, az aromák összekeverése nélkül. Ideális nagy mennyiségű ételekhez vagy intenzív sütést igénylő ételekhez.</p> |
|  <p>Teljesen üveg belső ajtó: egyetlen sík felület, ami egyszerűen tisztán tartható.</p> |  <p>A belső ajtóüveg néhány gyors mozdulattal eltávolítható a tisztításhoz.</p> |
|  <p>Oldalsó lámpák: Két szemben lévő oldalsó lámpa növeli a láthatóságot a sütőben.</p> |  <p>A sütőtérnek 5 különböző sütési szintje van.</p> |
|  <p>Gőztisztítás: egyszerű tisztítási funkció gőzzel a sütőtérben lévő lerakódások fellazítására.</p> |  <p>A kapacitás a sütőtérben lévő hasznos tér méretét mutatja literben.</p> |
|  <p>A kapacitás a sütőtérben lévő hasznos tér méretét mutatja literben.</p> | |