

SF6905X1



Kategoria	60 cm
Rodzina produktów	Piekarnik
Zasilanie	Elektryczne
Źródło ciepła	Elektryczny
Metoda gotowania	Termoobieg
Sposób czyszczenia	Czyszczenie parowe
Kod EAN	8017709241513



Linia wzornicza









Linia wzornicza	Victoria	Serigrafia	Symbole
Kolor	Stal nierdzewna	Drzwi	Z panelem
Wykończenie	Powłoka odporna na powstawanie odcisków palców	Uchwyt	Victoria
Design	Zaokrąglony	Kolor uchwytu	Efekt stali nierdzewnej
Materiał	Stal nierdzewna	Logo	Wstawiane
Typ stali nierdzewnej	Szczotkowana	Pokręta	Victoria
Rodzaj szkła	Przezroczyste	Kolor pokręteł	Efekt stali nierdzewnej
Kolor nadruku	Czarny		

Sterowanie

Rodzaj sterowania	Pokręta	Liczba pokręteł	3
-------------------	---------	-----------------	---

Programy / Funkcje

Liczba funkcji pieczenia	8
Funkcje pieczenia	

 Grzałka górna i dolna	 Obieg powietrza	 Termoobieg
 Turbo	 ECO	 Grill
 Grill + obieg powietrza	 Grzałka dolna	

Funkcje czyszczenia

 Czyszczenie parowe

Opcje

Ustawienia czasu	Automatyczne wyłączenie po zakończeniu gotowania	Minutnik	Tak
------------------	--	----------	-----

Specyfikacja techniczna



Pojemność (Lt)	70 l	Automatyczne wyłączenie elementów grzejnych po otwarciu drzwi	Tak
Minimalna temperatura	60 °C	Otwieranie drzwi Drzwi	Standardowe Hartowane szkło w drzwiach
Maksymalna temperatura	250 °C	Łatwy demontaż drzwi	Tak
Liczba poziomów pieczenia	5	W pełni przeszklona wewnętrzna powierzchnia drzwi	Tak
Liczba wentylatorów	1	Łatwy demontaż wewnętrznej szyby drzwi	Tak
Liczba źródeł oświetlenia	2	Liczba szyb w drzwiach piekarnika	3
Rodzaj oświetlenia	Halogenowe	System chłodzący	Statyczny
Moc oświetlenia	40 W	Rodzaj chłodzenia	Podwójny
Oświetlenie przy otwartych drzwiach	Tak	Speed Reduction Cooling System	Tak
Moc dolnej grzałki	1200 W	Wymiary netto wnętrza komory (hxwxd)	360x460x425 mm
Moc górnej grzałki	1000 W	Kontrola temperatury	Elektromechaniczna
Moc grzałki grilla	1700 W	Materiał wewnętrznej komory	Emalia Ever Clean
Moc dużego grilla	2700 W		
Moc grzałki pierścieniowej	2000 W		

Wydajność / Etykieta energetyczna



Klasa efektywności energetycznej	A	Zużycie energii przy standardowym obciążeniu w trybie z włączonym wentylatorem - piekarnik główny	2,88 MJ
Pojemność netto komory	70 l		
Zużycie energii na cykl w trybie tradycyjnym - piekarnik główny	1,15 kWh		

Zużycie energii przy standardowym obciążeniu w trybie tradycyjnym - piekarnik główny 4,14 MJ

Zużycie energii przy standardowym obciążeniu w trybie z włączonym wentylatorem - piekarnik główny 0,80 kWh

Liczba komór 1
Wskaźnik efektywności energetycznej dla komory (EElcavity) 95,2 %

Akcesoria w standardzie

Ruszt z blokadą 1

Głęboka blacha emaliowana (40 mm) 1

Podłączenie elektryczne

Napięcie 220-240 V
Wtyczka Nie
Natężenie prądu (A) 13 A

Moc nominalna 3000 W
Częstotliwość (Hz) 50/60 Hz
Długość przewodu zasilającego (cm) 150 cm

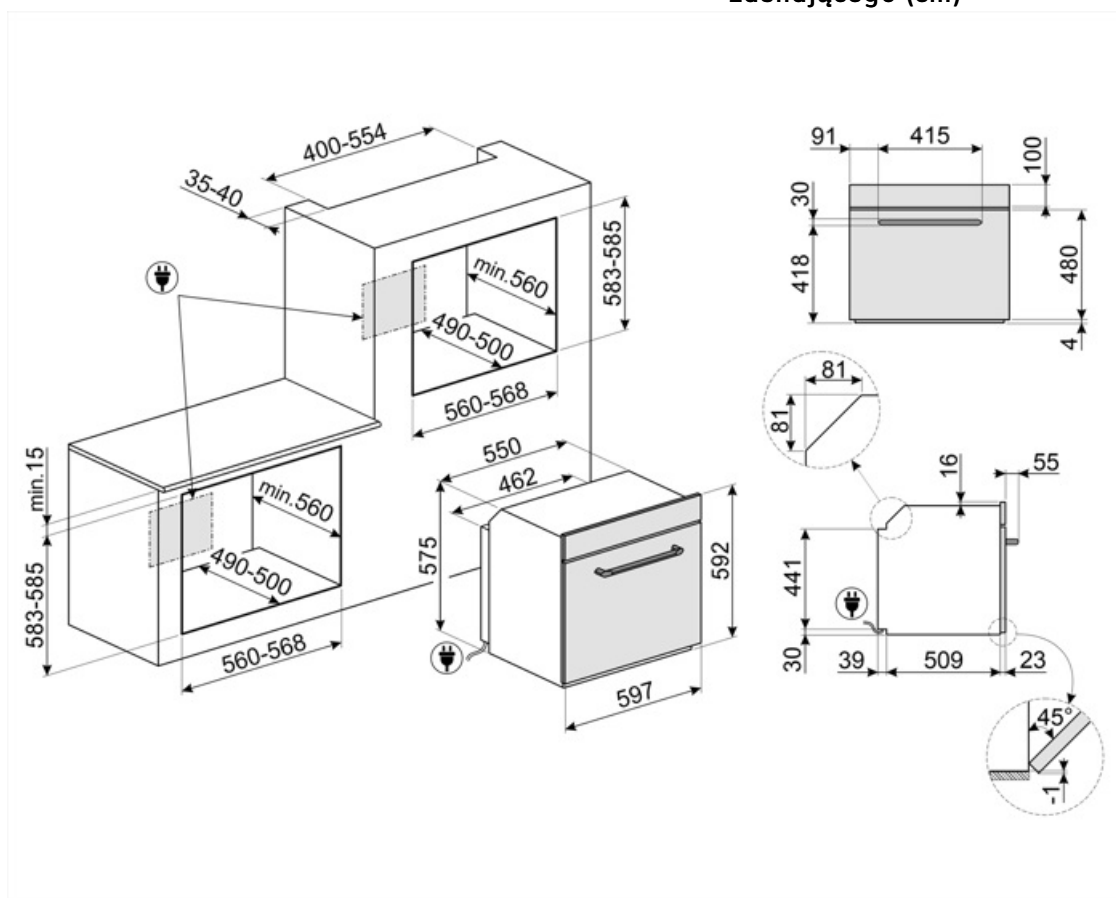

Kompatybilne Akcesoria



BN620-1

Emaliowana blacha pasująca do piekarników 45cm i 60cm. Głębokość: 20 mm. Idealna do szerokiej gamy wypieków na słodko i słono.

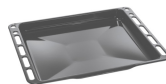

BN640

Emaliowana taca pasująca do piekarników 45cm i 60cm. Głębokość: 40 mm. Idealna do gotowania i pieczenia mięsa i ryb w sosach. Idealna również do eksperymentowania z lżejszymi i bardziej chrupiącymi dodatkami do dań.



GTP

Prowadnice teleskopowe z częściowym wysuwem (1 poziom) Wysuw: 300 mm Materiał: Stal nierdzewna AISI 304, polerowana



GTT

Prowadnice teleskopowe z pełnym wysuwem (1 poziom). Wysuw: 433 mm. Materiał: Stal nierdzewna AISI 304, polerowana.



PALPZ

Łopata do pizzy ze składaną rączką. Wymiary (SxG): 31,5x32,5 cm. Łatwa i wygodna w użyciu i przechowywaniu. Idealna do serwowania pizzy, chleba i wyśmienitych ciast w bezpieczny i profesjonalny sposób.



PR3845X

Listwa maskująca mebel do instalacji urządzeń w kolumnie, stal nierdzewna. Powierzchnia zapobiegająca powstawaniu odcisków palców.



STONE2

Kamień do pizzy bez uchwytów, odpowiedni do piekarników o szerokości 45 cm i 60 cm. Wymiary: szer. 42 x wys. 1,8 x gł. 37,5 cm. Idealny do pieczenia pizzy w domowym piekarniku z efektami zbliżonymi do tradycyjnego pieca opalanego drewnem. Doskonale sprawdza się także przy pieczeniu chleba, focaccii, a także ciast, tart i ciasteczek.

Dostępne wersje kolorystyczne



SF6905P1





















Kremowy



SF6905N1

Czarny

Słowniczek oznaczeń

 <p>A: Klasa efektywności energetycznej, mierzona od A+++ do G, w zależności od rodziny produktów.</p>	 <p>Obwodowy system chłodzący</p>
 <p>Liczba szyb w drzwiach: 3 szyby</p>	 <p>Elektryczny</p>
 <p>Emalia Ever Clean: Emalia Ever Clean nakładana jest elektrostatycznie, narożnik do narożnika i krawędź do krawędzi, co zapobiega powstawaniu rys i pęknięć z upływem czasu. Jest to szczególna emalia pirolityczna, oporna na działanie kwasów, która oprócz przyjemnego blasku, dzięki mniejszej porowatości, sprzyja łatwiejszemu czyszczeniu ścian piekarnika. Jest ona wypalana w temperaturze ponad 850°C i powoli polimeryzowana w naukowo ustalonym tempie, aby zapewnić jednolitą głębokość i wytrzymałość. Emalia Ever Clean tworzy nienaganne wykończenie zarówno wewnątrz piekarnika, jak i na blachach, sprawiając, że powierzchnie piekarnika są niezwykle łatwe w utrzymaniu przez długi czas, ponieważ ogranicza przywieranie tłuszczu podczas gotowania.</p>	 <p>Powłoka zapobiegająca powstawaniu odcisków palców: W większości naszych urządzeń stosowana jest, przy użyciu specjalnej technologii, powłoka zapobiegająca pozostawianiu odcisków palców na powierzchni stali nierdzewnej.</p>
 <p>Obieg powietrza + grzałka górna i dolna</p>	 <p>Grzałka górna i dolna</p>
 <p>Grzałka dolna</p>	 <p>Termoobieg</p>
 <p>Eco</p>	 <p>Grill</p>
 <p>Grill z obiegiem powietrza: bardzo intensywne ciepło pochodzące tylko z góry z podwójnego elementu grzewczego. Wentylator jest aktywny. Umożliwia optymalne grillowanie najgrubszych mięs. Idealny do dużych kawałków mięsa.</p>	 <p>Turbo</p>
 <p>W pełni szklana wewnętrzna powierzchnia drzwi. Rozwiązanie to pozwala utrzymać wewnętrzną część drzwi piekarnika w idealnej czystości.</p>	 <p>Demontowalne wewnętrzne szkło drzwi: Łatwy demontaż wewnętrznego szkła drzwi znacznie ułatwia utrzymanie urządzenia w czystości.</p>
 <p>Światła boczne: Dwa przeciwległe światła boczne zwiększają widoczność wewnątrz piekarnika.</p>	 <p>Komora piekarnika posiada pięć poziomów.</p>
 <p>Czyszczenie parowe: prosta funkcja czyszcząca wykorzystująca parę wodną do pozbywania się osadów w komorze piekarnika.</p>	 <p>Pojemność 70 l</p>
 <p>Pojemność 79 l</p>	