

# SF69M3TNO



<b>Kategoria</b>	60 cm
<b>Rodzina produktów</b>	Piekarnik
<b>Zasilanie</b>	Elektryczne
<b>Źródło ciepła</b>	Elektryczny
<b>Metoda gotowania</b>	Termoobieg
<b>Sposób czyszczenia</b>	Czyszczenie parowe
<b>Kod EAN</b>	8017709322380



## Linia wzornicza









<b>Linia wzornicza</b>	Victoria	<b>Serigrafia</b>	Symbole
<b>Kolor</b>	Czarny	<b>Drzwi</b>	Z panelem
<b>Wykończenie</b>	Mat	<b>Uchwyt</b>	Victoria
<b>Design</b>	Zaokrąglony	<b>Kolor uchwytu</b>	Efekt stali nierdzewnej
<b>Materiał</b>	Emaliowany	<b>Logo</b>	Wstawiane
<b>Rodzaj szkła</b>	Przezroczyste	<b>Pokręta</b>	Victoria
<b>Kolor nadruku</b>	Biały	<b>Kolor pokręteł</b>	Efekt stali nierdzewnej

## Sterowanie

<b>Rodzaj sterowania</b>	Pokręta	<b>Liczba pokręteł</b>	3
--------------------------	---------	------------------------	---

## Programy / Funkcje

<b>Liczba funkcji pieczenia</b>	8
<b>Funkcje pieczenia</b>	

 Grzałka górna i dolna	 Obieg powietrza	 Termoobieg
 Turbo	 ECO	 Grill
 Grill + obieg powietrza	 Grzałka dolna	

### Funkcje czyszczenia

 Czyszczenie parowe
---

## Opcje

Ustawienia czasu	Automatyczne wyłączenie po zakończeniu gotowania	Timer	1
Minutnik	Tak		

## Specyfikacja techniczna



Pojemność (Lt)	70 l	Moc grzałki pierścieniowej	2000 W
Komora	Sares	Automatyczne wyłączenie elementów grzejnych po otwarciu drzwi	Tak
Minimalna temperatura	60 °C	Otwieranie drzwi Drzwi	Standardowe Hartowane szkło w drzwiach
Maksymalna temperatura	250 °C	Łatwy demontaż drzwi W pełni przeszklona wewnętrzna powierzchnia drzwi	Tak
Liczba poziomów pieczenia	5	Łatwy demontaż wewnętrznej szyby drzwi	Tak
Liczba wentylatorów	1	Liczba szyb w drzwiach piekarnika	3
Liczba źródeł oświetlenia	2	Komin	Stały
Rodzaj oświetlenia	Halogenowe	System chłodzący	Statyczny
Możliwość wymiany żarówki	Tak	Rodzaj chłodzenia	Podwójny
Moc oświetlenia	40 W	Speed Reduction Cooling System	Tak
Oświetlenie przy otwartych drzwiach	Tak	Wymiary netto wnętrza komory (hxwx d)	360x460x425 mm
Moc dolnej grzałki	1200 W	Kontrola temperatury	Elektromechaniczna
Moc górnej grzałki	1000 W	Materiał wewnętrznej komory	Emalia Ever Clean
Moc grzałki grilla	1700 W		
Moc dużego grilla	2700 W		

## Wydajność / Etykieta energetyczna



Klasa efektywności energetycznej	A	Zużycie energii przy standardowym obciążeniu w trybie z włączonym wentylatorem - piekarnik główny	2,88 MJ
Pojemność netto komory	70 l		
Zużycie energii na cykl w trybie tradycyjnym - piekarnik główny	1,15 kWh		

Zużycie energii przy standardowym obciążeniu w trybie tradycyjnym - piekarnik główny 4,14 MJ

Zużycie energii przy standardowym obciążeniu w trybie z włączonym wentylatorem - piekarnik główny 0,80 kWh

Liczba komór 1  
Wskaźnik efektywności energetycznej dla komory (EElcavity) 95,2 %

## Akcesoria w standardzie

Ruszt z blokadą 1

Głęboka blacha emaliowana (40 mm) 1

## Podłączenie elektryczne

Napięcie 220-240 V  
Wtyczka Nie  
Natężenie prądu (A) 13 A

Moc nominalna 3000 W  
Częstotliwość (Hz) 50/60 Hz  
Długość przewodu zasilającego (cm) 150 cm

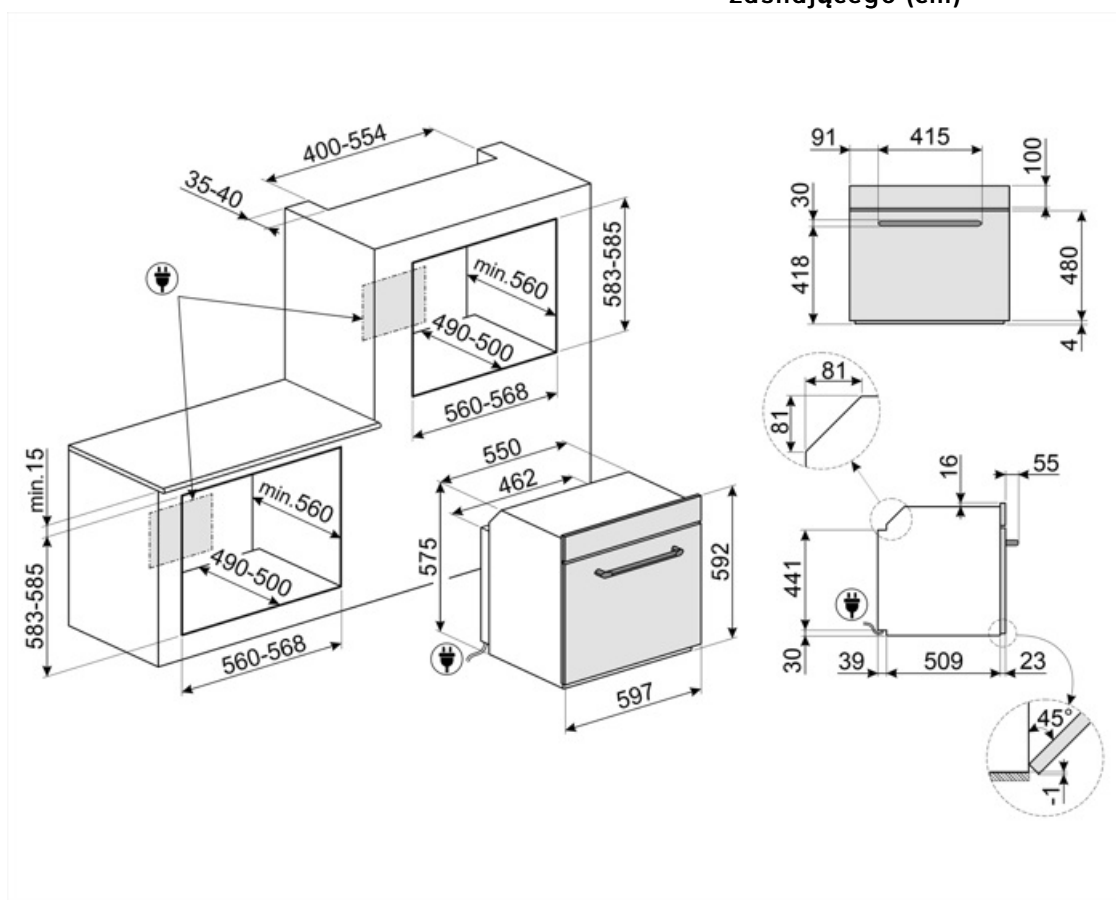

## Kompatybilne Akcesoria



### BN620-1

Emaliowana blacha pasująca do piekarników 45cm i 60cm. Głębokość: 20 mm. Idealna do szerokiej gamy wypieków na słodko i słono.



### BN640

Emaliowana taca pasująca do piekarników 45cm i 60cm. Głębokość: 40 mm. Idealna do gotowania i pieczenia mięsa i ryb w sosach. Idealna również do eksperymentowania z lżejszymi i bardziej chrupiącymi dodatkami do dań.



### GTP

Prowadnice teleskopowe z częściowym wysuwem (1 poziom) Wysuw: 300 mm Materiał: Stal nierdzewna AISI 304, polerowana



### GTT

Prowadnice teleskopowe z pełnym wysuwem (1 poziom). Wysuw: 433 mm. Materiał: Stal nierdzewna AISI 304, polerowana.



### PALPZ

Łopata do pizzy ze składaną rączką. Wymiary (SxG): 31,5x32,5 cm. Łatwa i wygodna w użyciu i przechowywaniu. Idealna do serwowania pizzy, chleba i wyśmienitych ciast w bezpieczny i profesjonalny sposób.



### PR3845X





















Listwa maskująca mebel do instalacji urządzeń w kolumnie, stal nierdzewna. Powierzchnia zapobiegająca powstawaniu odcisków palców.



### STONE2

Kamień do pizzy bez uchwytów, odpowiedni do piekarników o szerokości 45 cm i 60 cm. Wymiary: szer. 42 x wys. 1,8 x gł. 37,5 cm. Idealny do pieczenia pizzy w domowym piekarniku z efektami zbliżonymi do tradycyjnego pieca opalanego drewnem. Doskonale sprawdza się także przy pieczeniu chleba, focaccii, a także ciast, tart i ciasteczek.

## Słowniczek oznaczeń

 <p>A: Klasa efektywności energetycznej, mierzona od A+++ do G, w zależności od rodziny produktów.</p>	 <p>Obwodowy system chłodzący</p>
 <p>Liczba szyb w drzwiach: 3 szyby</p>	 <p>Elektryczny</p>
 <p>Emalia Ever Clean: Emalia Ever Clean nakładana jest elektrostatycznie, narożnik do narożnika i krawędź do krawędzi, co zapobiega powstawaniu rys i pęknięć z upływem czasu. Jest to szczególna emalia pirolityczna, oporna na działanie kwasów, która oprócz przyjemnego blasku, dzięki mniejszej porowatości, sprzyja łatwiejszemu czyszczeniu ścian piekarnika. Jest ona wypalana w temperaturze ponad 850°C i powoli polimeryzowana w naukowo ustalonym tempie, aby zapewnić jednolitą głębokość i wytrzymałość. Emalia Ever Clean tworzy nienaganne wykończenie zarówno wewnątrz piekarnika, jak i na blachach, sprawiając, że powierzchnie piekarnika są niezwykle łatwe w utrzymaniu przez długi czas, ponieważ ogranicza przywieranie tłuszczu podczas gotowania.</p>	 <p>Obieg powietrza + grzałka górna i dolna</p>
 <p>Grzałka górna i dolna</p>	 <p>Grzałka dolna</p>
 <p>Termoobieg</p>	 <p>Eco</p>
 <p>Grill</p>	 <p>Grill z obiegiem powietrza: bardzo intensywne ciepło pochodzące tylko z góry z podwójnego elementu grzewczego. Wentylator jest aktywny. Umożliwia optymalne grillowanie najgrubszych mięs. Idealny do dużych kawałków mięsa.</p>
 <p>Turbo</p>	 <p>W pełni szklana wewnętrzna powierzchnia drzwi. Rozwiązanie to pozwala utrzymać wewnętrzną część drzwi piekarnika w idealnej czystości.</p>
 <p>Demontowalne wewnętrzne szkło drzwi: Łatwy demontaż wewnętrznego szkła drzwi znacznie ułatwia utrzymanie urządzenia w czystości.</p>	 <p>Światła boczne: Dwa przeciwległe światła boczne zwiększają widoczność wewnątrz piekarnika.</p>
 <p>Komora piekarnika posiada pięć poziomów.</p>	 <p>Czyszczenie parowe: prosta funkcja czyszcząca wykorzystująca parę wodną do pozbywania się osadów w komorze piekarnika.</p>
 <p>Pojemność 70 l</p>	 <p>Pojemność 79 l</p>