

# SF7302TX



Kategória	70cm
Termékcsalád	Sütő
Tápellátás	Elektromos
Hőforrás	ELEKTROMOSSÁG
Főzési mód	Hőlégkeveréses
EAN kód	8017709322205



## Küllem

Design család	Classica	Serigraphy type	Symbols
Szín	Rozsdamentes acél	Ajtó	2 vízszintes csíkkal
Felületkezelés	Ujjlenyomatmentes	Fogantyú	Klasszikus
Design	Flat	Fogantyú színe	Inox
Anyag	Rozsdamentes acél	Logo	Embossed
Acél típusa	Szálcsiszolt	Vezérlőgombok	Klasszikus
Üveg típusa	Eclipse	Vezérlőelemek színe	Acél effektus
Serigraphy colour	Black		

## Kezelő elemek



Megjelenő név	EvoScreen	Vezérlőbeállítás	Gombok
Képernyőtechnológia	LCD	Vezérlők száma	2

## Programok / Funkciók

Sütési funkciók száma	10
-----------------------	----

### Hagyományos sütési funkciók

Légkeverés nélkül	Légkeverés	Légkeverés
Turbó	Eco	Nagy grill
Légkeveréses grill (nagy)	Alap	Légkeveréses alap
Pizza		

### Egyéb funkciók

Kiolvasztás idő szerint	Kiolvasztás súly alapján	Kelesztés
Sabbath		

### Tisztítási funkciók

Gőztisztítás
--------------

## Opciók



<b>Időbeállítási lehetőségek</b>	Késleltetett indítás és automatikus befejezés	<b>Egyéb lehetőségek</b>	Melegen tartás, Eco light, Fényerő, Hangjelzések
<b>Időzítő</b>	Igen	<b>Bemutatóterem demó opció</b>	Igen
<b>Időzítő</b>	1	<b>Gyors előmelegítés</b>	Igen
<b>A zár/gyermekbiztonság vezérlése</b>	Igen		

## MŰSZAKI JELLEMZŐK



<b>Minimális hőmérséklet</b>	30 °C	<b>Kör alakú fűtőelem – Teljesítmény</b>	2000 W
<b>Maximális hőmérséklet</b>	280 °C	<b>Fűtés felfüggesztve az ajtó kinyitásakor</b>	Igen
<b>Polcok száma</b>	4	<b>Ajtó</b>	Fresh Touch
<b>Ventilátorok száma</b>	1	<b>Kivehető ajtó</b>	Igen
<b>Lámpák száma</b>	2	<b>Teljes üveg belső ajtó</b>	Igen
<b>Világítás típusa</b>	Halogén	<b>Levehető belső ajtó</b>	Igen
<b>Felhasználó által cserélhető jelzőfény</b>	Igen	<b>Ajtóüvegek száma összesen</b>	3
<b>Fényerősség</b>	25 W	<b>Hűtőrendszer</b>	Érintő
<b>Az ajtó kinyitásakor világít</b>	Igen	<b>Cooling duct</b>	Double
<b>Alsó fűtőelem teljesítmény</b>	1750 W	<b>Speed Reduction Cooling System</b>	Yes
<b>Felső fűtőelem – Teljesítmény</b>	1300 W		

Grillező elem – teljesítmény	1600 W	Használható sütőtér méretei (ma. x ma. x mé.)	305x613x405 mm
Nagy grill – Teljesítmény	2900 W	Hőmérsékletszabályozás	Elektronikus
		Sütőtér anyaga	Ever clean zománc

## Teljesítmény / Energiacímke



Energiahatékonysági osztály	A	Energiafogyasztás légkeveréses üzemmódban	2.99 MJ
A sütőtér nettó térfogata	77 l	Ciklusonkénti energiafogyasztás légkeverés esetén	0.83 kWh
Energiafogyasztás ciklusonként hagyományos üzemmódban	1.39 kWh	Sütőterek száma	1
Energiafogyasztás hagyományos üzemmódban	5.00 MJ	Energiahatékonysági mutató	95,4 %

## Mellékelt tartozékok

Hátsó ütközővel ellátott állvány	2	Rácsbetét	1
Zománcozott tálca (20 mm)	1		

## Elektromos csatlakozás

Feszültség	220-240 V	Frekvencia (Hz)	50/60 Hz
Jelenlegi	15 A	Tápkábel hossza	150 cm
Névleges teljesítmény	3300 W		

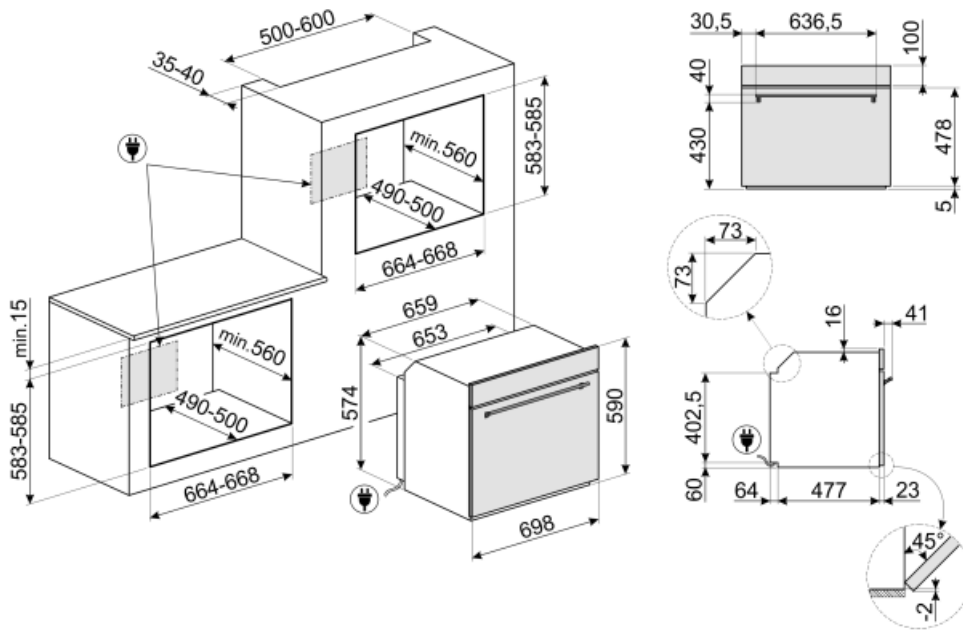

---

## Not included accessories

---



### PRTX

Tűzálló pizzakő fogantyúval. D=35 cm  
Nem alkalmas mikrohullámú sütőkhöz.  
Gázsütőbe helyezhető, a sütőlapra kell tenni.



### PALPZ

Pizzalapát összehajtható fogantyúval.  
Méretek H31,5 x M32,5 cm. Könnyen  
és kényelmesen használható és  
tárolható. Tökéletes pizza, kenyér és  
sós péksütemények biztonságos és  
professzionális tálalásához.

## Symbols glossary (TT)



Gyerekszár: néhány modell fel van szerelve a program/ciklus zárolására szolgáló eszközzel, hogy ne lehessen véletlenül megváltoztatni.



Léghűtő rendszer: a biztonságos felületi hőmérséklet biztosítása érdekében.



Kiolvasztás súly alapján: Automatikus leolvasztás funkció. A rendelkezésre álló kategóriákból választhatja ki a kiolvasztandó étel típusát (HÚS – HAL – KENYÉR – DESSZERTEK) Az étel súlyának megadása után a sütő automatikusan meghatározza a megfelelő kiolvasztáshoz szükséges időt.



Hármas üvegezésű ajtók: Üvegezett ajtók száma.



Elektromos



Fresh Touch: A legtöbb Smeg sütőnek van „hideg ajtaja”. Az érintőleges hűtés és a belső hővisszaverő üvegek kombinációjának köszönhetően az ajtó külső felületén a hőmérsékletet 50 °C alatt tartják. A biztonság mellett ez a rendszer megvédi a bútor oldalát a sütő általi túlmelegedéstől.



A: Termék szárítási teljesítménye, A+++ és D / G között a termékcsaládtól függően



Kiolvasztás idő szerint: Kézi leolvasztás funkció. A beállított időtartam végén a funkció leáll.



...























Automatikus világítás kikapcsolása: A nagyobb energiamegtakarítás érdekében a világítás a sütés megkezdésétől számított egy perc elteltével automatikusan kikapcsol. Az opció a Beállítások menüben kapcsolható ki. Ebben az esetben a lámpa a sütés teljes időtartama alatt égve marad.



Ever Clean zománc: Az Ever Clean zománc elektrosztatikus módszerrel viszik fel, saroktól sarokig és széltől szélíg, hogy megelőzze a repedést vagy törést az idő múlásával. Ez egy különleges pirolitikus zománc, ellenálló a savakkal szemben, amely amellett, hogy kellemesen fényes, elősegíti a sütő falainak jobb tisztítását az alacsonyabb porozitásnak köszönhetően. 850°C feletti hőmérsékleten égetik ki, és tudományosan meghatározott ütemben, lassan polimerizálják, így biztosítják az egyenletes vastagságot és szilárdságot. Az Ever Clean zománc kifogástalan felületet biztosít mind a sütő belsejében, mind a tepsiken, így a sütő felületei hihetetlenül könnyen karbantarthatók az idő múlásával, mivel a zsír kevésbé tapad meg sütés közben.



Légkeverés alsó sütéssel: a ventilátor és az alsó fűtőelem kombinációja önmagában lehetővé teszi, hogy a felületen már megsült, de belül át nem sült ételek gyorsabban elkészüljenek. Ez a rendszer olyan ételek készre sütéséhez ajánlott, amelyek a felszínen már jól átsültek, de belül még nem, ezért kissé magasabb hőfokot igényelnek. Ideális bármilyen típusú ételhez.

-  **Légkeveréses:** Intenzív és homogén hagyományos sütés, komplex receptekhez is alkalmas. A ventilátor aktív, és a hő egyidejűleg alulról és felülről érkezik. A légkeveréses sütés gyorsabb és homogénebb eredményt biztosít, az ételek kívül illatosak, belül pedig nedvesebbek maradnak. Ideális tészták, kekszek, sülték és sütemények készítéséhez.
-  **Alsó:** a hő csak a sütőtér aljáról jön. A ventilátor nem aktív. Ideális édes és sós pitékhez, cobblerhez és pizzákhoz. A sütés befejezésére és az ételek ropogósabbá tételére tervezték. A gázsütőkben található szimbólum a gázégőt jelzi.
-  **ECO:** alacsony energiafogyasztású sütés: ez a funkció különösen alkalmas alacsony energiafogyasztás mellett egy szinten történő sütésre. Minden típusú ételhez ajánlott, kivéve azokat, amelyek sok nedvességet tudnak előállítani (például a zöldségek). A maximális energiamegtakarítás és az idő csökkentése érdekében ajánlatos az ételt a sütőtér előmelegítése nélkül a sütőbe tenni
-  **Légkeveréses grill:** nagyon intenzív hő jön csak felülről egy dupla fűtőelemből. A ventilátor aktív. Lehetővé teszi a legvastagabb húsok optimális grillezését. Ideális nagy húsdarabokhoz.
-  **Turbó:** a hő 3 irányból jön: felülről, alulról és hátulról a sütőben. A ventilátor aktív. Gyors sütést tesz lehetővé, még több szinten is, az aromák összekeverése nélkül. Ideális nagy mennyiségű ételekhez vagy intenzív sütést igénylő ételekhez.
-  **A belső ajtóüveg néhány gyors mozdulattal eltávolítható a tisztításhoz.**
-  **Oldalsó lámpák:** Két szemben lévő oldalsó lámpa növeli a láthatóságot a sütőben.
-  **A 40°C-os levegő tökéletes környezetet biztosít az élesztős tésztakeverékek kelesztéséhez. Egyszerűen válassza ki a funkciót, és helyezze a tésztát a sütőbe**
-  **SABBATH:** funkció, amely lehetővé teszi az ételek főzését a zsidó vallás pihenőnapra vonatkozó rendelkezéseinek tiszteletben tartásával.
-  **Elektronikus vezérlés:** A sütő belsejében a hőmérsékletet 2-3°C pontossággal tudja tartani. Ez lehetővé teszi a hőmérséklet-változásra nagyon érzékeny ételek, például sütemények, szuflé, pudingok elkészítését.
-  **Statikus:** Hagyományos sütés, amely egyszerre egy étel elkészítésére alkalmas. A ventilátor nem aktív, és a hő egyszerre jön alulról és felülről. A statikus sütés lassabb és finomabb, ideális a még belül is jól elkészített és száraz ételek elkészítéséhez. Ideális bármilyen típusú sütéshez, zsíros húsokhoz, kenyérhez, töltött süteményekhez.
-  **Hőlégbefúvás:** tökéletes funkció minden típusú étel finomabb elkészítéséhez. A hő a sütő hátuljából érkezik, gyorsan és egyenletesen oszlik el. A ventilátor aktív. Ideális több szinten történő sütéshez is, az illatok és ízek keveredése nélkül.
-  **Grill:** Nagyon erős hő, amely csak felülről, egy dupla fűtőelemből érkezik. A ventilátor nem aktív. Kiváló grillezési eredményt biztosít. A sütés végén használva egyenletes barnítást biztosít az ételeknek.
-  **Pizza funkció:** Speciális funkció pizzák serpenyőben történő sütéséhez. Ez lehetővé teszi, hogy olyan pizzát kapjunk, amely belül puha, kívül ropogós, a feltét tökéletesen megsült, nem száraz és nem égett.
-  **Teljesen üveg belső ajtó:** Teljesen üveg belső ajtó, egyetlen sík felület, amely könnyen tisztán tartható.
-  **KEEP\_WARM\_72dpi**
-  **ECO-logic:** az opció lehetővé teszi a készülék tényleges energiamegtakarításának korlátozását.
-  **Gyors előmelegítés:** a sütést megelőzi az előmelegítési fázis, amely lehetővé teszi, hogy a sütőtér elérje a beállított hőmérsékletet. Ez az opció akár 50%-kal is csökkentheti az időt.
-  **A sütőtérnek 4 különböző sütési szintje van.**
-  **Gőztisztítás:** egyszerű tisztítási funkció gőzzel a sütőtérben lévő lerakódások fellazítására.



A kapacitás a sütőterben lévő hasznos tér méretét mutatja literben.