

# SF7302TX



Kategori	70 cm
Produktgrupp	Ugn
Elanslutning	Elektrisk
Värmekälla	Elektrisk
Typ av ugn	Termoventilerad ugn
EAN kod	8017709322205



## Estetisk linje

Estetik	Classic	Typ av screentryck	Symboler
Färg	Rostfritt stål	Dörrtyp	Med 2 horisontella band
Finish	Anti fingerprint	Handtag	Classic
Design	Platt	Färg på handtag	Rostfritt stål
Material	Rostfritt stål	Typ av logotype	Stansad
Typ av rostfritt stål	Borstad	Kontrollvred	Classic
Typ av glas	Eclipse	Färg på kontroller	Rostfritt stål liknande
Färg screentryck	Svart		

## Kommandon













Displaytyp	EvoScreen	Typ av kontroll	Vred
Displayteknik	LCD	Antal kontroller	2





## Program/funktioner

Antal tillagningsfunktioner	10
-----------------------------	----

## Traditionella tillagningsfunktioner

 Statisk	 Ventilerad	 Varmluft
 Snabb	 Eco	 Stor grill
 Fläkt + grill (stor)	 Undervärme	 Fläktassisterad undervärme
 Pizza		

## Övriga funktioner

 Upptining per tid	 Upptining per vikt	 Jäsning
 Helginställning		

## Rengöringsfunktioner

 Vapor Clean
--

## Alternativ



### Alternativ för tidsprogrammering

Fördröjd start och slut på tillagningen	Ja
Timer	1
Barnlås	Ja

### Övriga tillval

Demoläge	Ja
Snabbuppvärmning	Ja

Varmhållningsfunktion, Eco-belysning, Ljusstyrka, Signal

## Teknisk specifikation



Minimum temperatur	30 °C	Effekt varmlufterelement	2000 W
Maximum temperatur	280 °C	Värmeelementena slås av vid lucköppning	Ja
Antal hyllplan	4	Lucka	Fresh Touch
Dubbel fläkt	1	Avtagbar lucka	Ja
Antal lampor	2	Innerlucka i helglas	Ja
Typ av lampa	Halogenlampor	Avtagbar innerlucka	Ja
Utbytbar lampa	Ja	Totalt antal glas i luckan	3
Effekt lampa	25 W	Kylsystem	Tangential
Lampan tänds när luckan öppnas	Ja	Kylkanal	Dubbel
Effekt nedre värmeelement	1750 W	Hastighetssänkning kylsystem	Ja
Effekt övre värmeelement	1300 W	Nettomått på ugnens insida (HxBxD)	305x613x405 mm
Effekt Grillelement	1600 W		

<b>Effekt stora grillelementet</b>	2900 W	<b>Temperaturkontroll</b>	Elektronisk
		<b>Material ugnsutrymme</b>	Ever Clean emalj

## Kapacitet/energietikett



<b>Energiklass</b>	A	<b>Energiförbrukning i konvektionsläge</b>	2.99 MJ
<b>Nettovolym</b>	77 l	<b>Energiförbrukning i fläktforcerat konvektionsläge</b>	0.83 kWh
<b>Energiförbrukning per cykel i traditionellt läge</b>	1.39 kWh	<b>Antal ugnar</b>	1
<b>Energiförbrukning i traditionellt läge</b>	5.00 MJ	<b>Energieffektivitetsindex</b>	95.4 %

## Standardtillbehör

<b>Galler med bakre stopp</b>	2	<b>Galler till ugnform</b>	1
<b>Emaljerad plåt (20mm)</b>	1		

## Elektrisk anslutning

<b>Strömstyrka</b>	220-240 V	<b>Frekvens (Hz)</b>	50/60 Hz
<b>Spänning</b>	15 A	<b>Sladdens längd</b>	150 cm
<b>Anslutningseffekt</b>	3300 W		

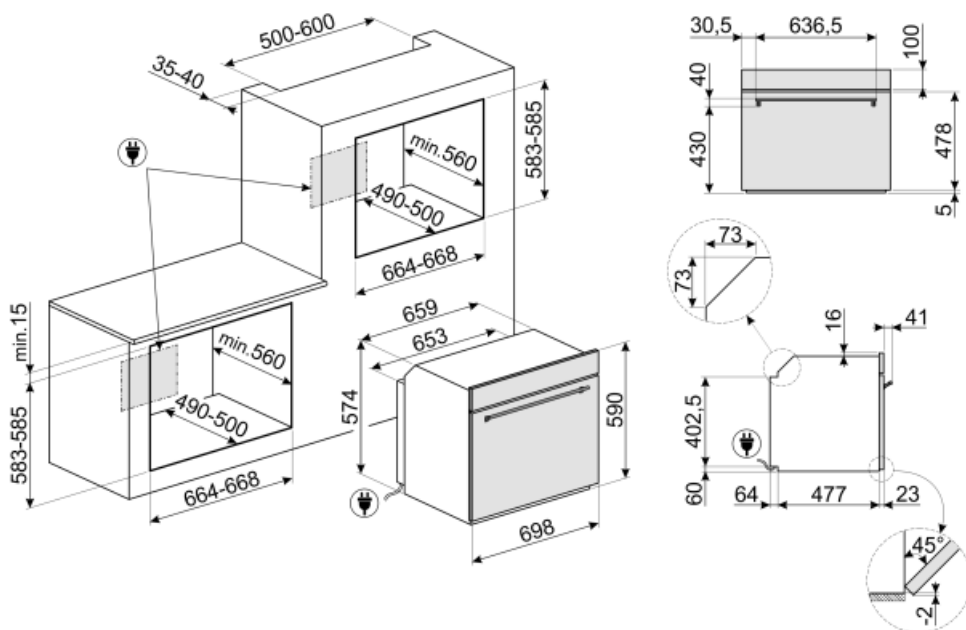

---

## Tillbehör ingår ej

---

### PRTX





















Eldfast pizzasten med handtag. D = 35cm Inte lämplig för mikrovågsugnar.

### PALPZ



Pizzaspade med fällbart handtag. Dimensioner: B:31,5 x H:32,5. Enkel att använda och förvara. Idealisk för bakning och servering av pizza och andra bakverk på ett säkert och professionellt sätt.

## Symbols glossary (TT)

	A: Product drying performance, measured from A+++ to D / G depending on the product family		Barnlås: vissa modeller är utrustade med en anordning för att låsa programmet / cykeln så att det inte kan ändras av misstag.
	Luftkylsystem: för att säkerställa en säker yttemperatur.		Tina efter tid: med denna funktion bestäms tiden för upptining av livsmedel automatiskt.
	Upptining efter vikt: Med denna funktion bestäms avfrostningstiden		3 Skikt glas i luckan
	Automatisk avstängning av belysning: för större energibesparingar stängs belysningen av automatiskt efter en minut från tillagningens början.		Elektrisk anslutning
	Emaljinteriör: Emaljinteriören i alla Smeg-ugnar har ett unik beläggning som hjälper till att hålla inredningen ren genom att minska mängden matfett som fastnar.		Fresh Touch: De flesta Smeg-ugnar har en "kall lucka". Tack vare kombinationen av tangentiell kylning och inre värmereflekterande glas hålls temperaturen på den yttre ytan av dörren under 50 ° C. Förutom att säkerställa fronttemperaturen skyddar detta system möblens sidor från överhettning av ugnen.
	Bas med fläkthfunktion: enbart kombinationen av fläkt och nedre värmeelement gör det möjligt att snabbare avsluta tillagningen av rätter som redan tillagats på ytan men inte inuti. Detta system rekommenderas för att avsluta tillagningen av livsmedel som redan är väl tillagade på ytan men inte på insidan och som därför kräver en måttligt högre värme. Perfekt för alla typer av maträtter.		Fläkt med övre och nedre element: Elementen i kombination med fläkten bidrar till att ge mer jämn värme, en liknande metod som konventionell tillagning, så förvärmning krävs. Mest lämplig för föremål som kräver långsam tillagning
	Endast övre och nedre element: en traditionell tillagningsmetod som passar bäst för enstaka maträtter i mitten av ugnen. den övre delen av ugnen kommer alltid att vara hetast. Perfekt för stek, fruktkakor, bröd etc.		Bas: värmen kommer endast från ugnstrymmes nederdel. Fläkten är inte aktiv. Perfekt för söta och salta pajer, smulpajer och pizzor. Utformad för att göra maten knaprigare. I gasugnar indikerar den här symbolen gasbrännaren.
	Varmluft: Kombinationen av fläkten och det ringelementet runt det ger en varmluftstillagning. Detta ger många fördelar inklusive ingen förvärmning om tillagningstiden är mer än 20 minuter, ingen smaköverföring vid tillagning av olika livsmedel samtidigt, mindre energi och kortare tillagningstider. Bra för alla typer av mat.		ECO: Kombinationen av grill, fläkt och undervärme är särskilt lämplig för tillagning av små mängder mat.
	Grillelement: Användning av grill ger utmärkta resultat vid tillagning av kött av medelstora och små portioner, speciellt i kombination med ett grillspett (där det är möjligt). Perfekt även för tillagning av korv och bacon.		Fläkt med grillelement: Fläkten minskar den heta värmen från grillen, vilket ger en utmärkt metod för att grilla olika livsmedel, kotletter, biffar, korv etc., vilket ger jämn yta och värmefördelning utan att torka ut maten. De två översta nivåerna som rekommenderas för användning och den nedre delen av ugnen kan användas för att hålla föremålen varma samtidigt, en utmärkt möjlighet när du lagar en grillad frukost. Halvgrill (endast mittdel) är perfekt för små mängder mat.

-  **Pizzafunktion:** Särskild funktion för tillagning av pizza i en form. Med denna funktion går det att tillaga en pizza som är mjuk på insidan och knaprig på utsidan och med en perfekt tillagad fyllning som varken är hård eller bränd.
-  **Innerlucka helt i glas:** Innerlucka helt i glas, en enda flat yta som är enkel att hålla ren.
-  **Varmhållning:** funktionen gör det möjligt att hålla tillagad mat varm.
-  **ECO-logic:** med den här funktionen går det att begränsa apparatens effekt och verkligen spara energi.
-  **Snabb föruppvärmning:** matlagningen föregås av en föruppvärmningsfas som gör det möjligt för matlagingsutrymmet att uppnå den inställda temperaturen. Detta alternativ minskar tidsåtgången med upp till 50 %.
-  **Ugnsutrymmet har 4 olika matlagingsnivåer.**
-  **Ångrengöring:** en enkel rengöringsfunktion som använder ånga för att lösgöra avlagringar i ugnsutrymmet.
-  ...
-  **Över och undervärme med cirkulationsfläkt:** Användningen av fläkten med båda elementen gör att maten kan tillagas snabbt och effektivt, perfekt för stora maträtter som kräver grundlig tillagning. Det ger ett liknande resultat som grillspett, som flyttar värmen runt maten istället för att flytta själva maten, vilket gör att valfri storlek eller form kan tillagas.
-  **Innerluckan i glas:** kan enkelt avlägsnas för rengöring.
-  **Sidobelysning:** Två lampor på motsatta sidor ökar synligheten inne i ugnen.
-  **En lufttemperatur på 40 °C** skapar en perfekt miljö för jäsning av alla typer av degar. Välj helt enkelt den här funktionen och placera degen i ugnsutrymmet under den avsatta tiden.
-  **SABBAT:** med den här funktionen är det möjligt att laga mat och samtidigt respektera den judiska vilodagen.
-  **Elektronisk kontroll:** Gör det möjligt att bevara temperaturen inne i ugnen med en precision på 2–3 °C. Därmed går det att tillaga måltider som är väldigt känsliga för temperaturförändringar, som mjuka kakor, suffléer och puddingar.
-  **Kapaciteten anger mängden användbart utrymme i ugnsutrymmet, i liter.**