

SF800AO



Κατηγορία	60cm
Οικογένεια προϊόντων	Φούρνος
Παροχή ενέργειας	Ηλεκτρική
Πηγή θερμότητας	ΡΕΥΜΑ
Cooking method	Με αέρα
Κωδικός EAN	8017709171896



ΑΙΣΘΗΤΙΚΗ

Αισθητική	Colonial	Πόρτα	Με πάνελ
Χρώμα	Ανθρακί	Λαβή	Colonial
Design	Flat	Χρώμα λαβής	Αντικέ ορείχαλκος
Χρώμα Φινιρισματος	Αντικέ ορείχαλκος	Λογότυπος	Μεταξοτυπία
Υλικό	Βαμμένο υλικό	Χειριστήρια	Colonial
Τύπος γυαλιού	Διαφανές	Χρώμα χειριστηρίων	Ορειχάλκινα
Χρώμα σειρογραφίας	Χρυσό		

ΧΕΙΡΙΣΜΟΣ

Τρόπος χειρισμού	Περιστροφικά χειριστήρια	Αριθμός χειριστηρίων	2
-------------------------	--------------------------	-----------------------------	---

ΠΡΟΓΡΑΜΜΑΤΑ / ΛΕΙΤΟΥΡΓΙΕΣ

Αριθμός λειτουργιών μαγειρέματος	6
Μαγειρικές λειτουργίες	

Πάνω + κάτω αντίσταση	Πάνω + κάτω αντίσταση & αέρας	Eco
Μεγάλο γκριλ	Μεγάλο γκριλ & αέρας	Κάτω αντίσταση & αέρας

ΕΠΙΛΟΓΕΣ

Επιλογές ρύθμισης χρόνου	Αυτόματη λήξη μαγειρέματος	Υπενθύμιση	Ναι
---------------------------------	----------------------------	-------------------	-----

ΤΕΧΝΙΚΑ ΧΑΡΑΚΤΗΡΙΣΤΙΚΑ



Capacity (Lt)	72 l
Ελάχιστη θερμοκρασία	50 °C
Μέγιστη θερμοκρασία	250 °C
Αριθμός οδηγών	5
Αρ. ανεμιστήρων	1
Αριθμός λαμπτήρων	1
Τύπος λαμπτήρων	Αλογόνου
Ισχύς λαμπτήρα	40 W
Ισχύς κάτω αντίστασης	1200 W
Ισχύς άνω αντίστασης	1000 W
Ισχύς γκριλ	1700 W
Ισχύς μεγάλου γκριλ	2700 W

Τύπος ανοίγματος πόρτας	Προς τα κάτω
Πόρτα	Πόρτα ασφαλείας
Αφαιρούμενη πόρτα	Ναι
Κρυστάλλινο εσωτερικό πόρτας	Ναι
Αφαιρούμενο εσωτερικό πόρτας	Ναι
Κρύσταλλα πόρτας	3
Σύστημα ψύξης	Εφαπτόμενο
Cooling duct	Single
Ωφέλιμες διαστάσεις χώρου κοιλότητας (ΥxΠxB)	360x460x425 mm
Έλεγχος θερμοκρασίας	Ηλεκτρομηχανικός
Υλικό κοιλότητας	Σμάλτο Ever Clean

ΣΗΜΑΝΣΗ ΑΠΟΔΟΣΗΣ / ΕΝΕΡΓΕΙΑΣ



Ενεργειακή Απόδοση	A
Καθαρή χωρητικότητα	70 λίτρα
Κατανάλωση ενέργειας ανά κύκλο με στατικό μαγείρεμα	1,15 kWh
Κατανάλωση ενέργειας σε συμβατικό τρόπο λειτουργίας	4,14 MJ

Κατανάλωση ενέργειας με στατικό μαγείρεμα και αέρα	2,88 MJ
Κατανάλωση ενέργειας ανά κύκλο με στατικό μαγείρεμα και αέρα	0,80 kWh
Αριθμός κοιλοτήτων	1
Δείκτης ενεργειακής απόδοσης	95,2 %

ΠΕΡΙΛΑΜΒΑΝΟΜΕΝΑ ΑΞΕΣΟΥΑΡ

Ράφι με προστασία πίσω	1	Εμαγιέ ταψί, βάθους 40mm	1
------------------------	---	--------------------------	---

ΗΛΕΚΤΡΙΚΗ ΣΥΝΔΕΣΗ

Τάση	220-240 V	Voltage 2 (V)	
Φις	Όχι	Συχνότητα (Hz)	50 Hz
Ένταση ρεύματος	13 A	Μήκος καλωδίου τροφοδοσίας	150 cm
Ονομαστική ισχύς	3000 W		



Compatible Accessories

BN620-1



Εμαγιέ ταψί κατάλληλο για φούρνους 45cm και 60cm. Βάθος 20 mm. Ιδανικό για μεγάλη γκάμα αλμυρών και γλυκών.

GTP



Μερικώς εξαγόμενοι τηλεσκοπικοί οδηγοί (1 επίπεδο), κατάλληλοι για παραδοσιακούς φούρνους. Κατασκευασμένα από ανοξείδωτο ατσάλι, εγγυώνται σταθερότητα και διευκολύνουν την ομαλή εξαγωγή των ταψιών.

PALPZ



Φτυάρι πίτσας με αναδιπλούμενη χειρολαβή πλάτος: 315mm μήκος: 325mm

STONE2



Ορθογώνια πέτρα πίτσας χωρίς λαβές, κατάλληλη για φούρνους πλάτους 45 και 60 εκατοστών. Διαστάσεις W42 x H1,8 x D37,5cm. Ιδανικός για το μαγείρεμα πίτσας με τα ίδια αποτελέσματα με έναν κλασσικό ξυλόφουρνο. Μπορεί επίσης να χρησιμοποιηθεί για το ψήσιμο ψωμιού, ψωμιού φοκάτσια και άλλων συνταγών, όπως οι πίτες, φλαν ή μπισκότα

BN640

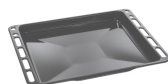

Εμαγιέ ταψί κατάλληλο για φούρνους 45cm και 60cm. Βάθος 40 mm. Ιδανικό για το μαγείρεμα και το ψήσιμο κρέατος και ψαριού σε σάλτσες. Ιδανικό επίσης για πειραματισμούς με πιο ελαφριά και τραγανά συνοδευτικά

GTT



















Πλήρως εξαγόμενοι τηλεσκοπικοί οδηγοί (1 επίπεδο), κατάλληλοι για παραδοσιακούς φούρνους. Κατασκευασμένοι από ανοξείδωτο ατσάλι, εγγυώνται σταθερότητα και διευκολύνουν την ομαλή εξαγωγή των ταψιών.

PR3845X



Ανοξείδωτο ατσάλι χωρίς δακτυλιές. Κάλυμμα επιπλού για την τοποθέτηση περισσότερων φούρνων σε στήλη.

Symbols glossary

 Energy efficiency class A	 Σύστημα ψύξης αέρα: για την εξασφάλιση ασφαλών επιφανειακών θερμοκρασιών.
 Πόρτες με τριπλά τζάμια: Αριθμός τζαμιών πόρτας.	 Ηλεκτρική
 Σμάλτο Ever Clean: εφαρμόζεται ηλεκτροστατικά, από άκρη σε άκρη για την αποφυγή ρωγμών με την πάροδο του χρόνου. Είναι ένα ιδιαίτερο πυρολυτικό σμάλτο, ανθεκτικό στα οξέα, το οποίο, εκτός από ευχάριστα φωτεινό, προάγει τον καλύτερο καθαρισμό των τοιχωμάτων του φούρνου, χάρη στη μη πορώδη επιφάνεια. Ψήνεται σε θερμοκρασία άνω των 850°C και πολυμερίζεται αργά σε επιστημονικά καθορισμένο ρυθμό για να εξασφαλίσει ομοιόμορφο βάθος και αντοχή. Το σμάλτο Ever Clean δημιουργεί ένα άψογο φινίρισμα τόσο στο εσωτερικό του φούρνου όσο και στα ταψιά, κάνοντας τις επιφάνειες του φούρνου απίστευτα εύκολες στον καθαρισμό. Διατηρείται με την πάροδο του χρόνου καθώς μειώνει την πρόσφυση του λίπους κατά το μαγείρεμα.	 Κάτω αντίσταση + αέρας: ο συνδυασμός του αέρα μόνο με την κάτω αντίσταση επιτρέπει το μαγείρεμα φαγητών που έχουν ήδη μαγειρευτεί στην επιφάνεια, αλλά όχι εσωτερικά ταχύτερα. Αυτό το σύστημα συνιστάται για την ολοκλήρωση του μαγειρέματος φαγητών που είναι ήδη καλά μαγειρεμένα στην επιφάνεια, αλλά όχι εσωτερικά και απαιτούν μετρίως υψηλότερη θερμοκρασία. Ιδανικό για κάθε είδος φαγητού.
 Πάνω και κάτω αντίσταση με αέρα: Έντονη και ομοιογενής παραδοσιακή μαγειρική, κατάλληλη και για σύνθετες συνταγές. Ο ανεμιστήρας είναι ενεργός και η θερμότητα έρχεται από κάτω και από πάνω ταυτόχρονα. Έτσι εξασφαλίζει ταχύτερο και πιο ομοιογενές αποτέλεσμα, διατηρώντας τα αρώματα και την υγρασία στο εσωτερικό. Ιδανικό για ζυμαρικά φούρνου, μπισκότα, ψητά και πίτες.	 Στατικό μαγείρεμα: Παραδοσιακή μαγειρική λειτουργία κατάλληλη για την προετοιμασία ενός φαγητού τη φορά. Ο ανεμιστήρας δεν είναι ενεργός και η θερμότητα έρχεται από κάτω και από πάνω ταυτόχρονα. Το στατικό μαγείρεμα είναι πιο αργό και ντελικάτο, ιδανικό για καλά μαγειρεμένα και στεγνά φαγητά ακόμα και στο εσωτερικό τους. Ιδανικό για το μαγείρεμα όλων των ειδών ψητών, λιπαρών κρέατων, ψωμιού, γεμιστών κέικ.
 ECO: μαγείρεμα χαμηλής κατανάλωσης ενέργειας. Αυτή η λειτουργία είναι κατάλληλη για μαγείρεμα σε ένα μόνο ράφι με χαμηλή κατανάλωση ενέργειας. Συνιστάται για όλα τα είδη τροφίμων εκτός από αυτά που μπορούν να παράγουν πολλή υγρασία (για παράδειγμα λαχανικά). Για να επιτευχθεί η μέγιστη εξοικονόμηση ενέργειας και να μειωθεί ο χρόνος, συνιστάται να τοποθετείτε το φαγητό στο φούρνο χωρίς προθέρμανση.	 Γκριλ: Πολύ έντονη θερμότητα προέρχεται μόνο από πάνω, από την διπλή αντίσταση. Ο ανεμιστήρας δεν είναι ενεργός. Παρέχει εξαιρετικά αποτελέσματα ψησίματος και γκρατιναρίσματος. Χρησιμοποιούμενο στο τέλος του μαγειρέματος, δίνει ένα ομοιόμορφο ρόδισμα στα πιάτα.
 Γκριλ με αέρα: έντονη θερμότητα προέρχεται μόνο από την πάνω διπλή αντίσταση ενώ ο ανεμιστήρας είναι ενεργός. Επιτρέπει το βέλτιστο ψήσιμο των πιο χοντρών κομματιών κρέατος.	 Πλήρως γυάλινο εσωτερικό πόρτα: Το εσωτερικό της πόρτας αποτελείται από μια ενιαία επίπεδη γυάλινη επιφάνεια που είναι εύκολη στον καθαρισμό.
 Το τζάμι της εσωτερικής πόρτας: μπορεί να αφαιρεθεί με μερικές γρήγορες κινήσεις για τον καθαρισμό.	 Ασύμμετρος φωτισμός: Δύο αντίθετα τοποθετημένα πλευρικά φώτα σε διαφορετικό ύψος, αυξάνουν την ορατότητα στο εσωτερικό του φούρνου.
 Η κοιλότητα του φούρνου έχει 5 διαφορετικά επίπεδα μαγειρέματος.	 Η χωρητικότητα δηλώνει την ποσότητα του χρησιμοποιήσιμου χώρου στην κοιλότητα του φούρνου σε λίτρα.



Η χωρητικότητα δηλώνει την ποσότητα του
χρησιμοποιήσιμου χώρου στην κοιλότητα του
φούρνου σε λίτρα.