

SF800AO



Kategoria	60cm
Tuoteperhe	Uuni
Teho	Sähköinen
Lämpöelementti	Elektroninen
Valmistusmenetelmä	Kiertoilmauni
EAN-koodi	8017709171896



Estetiikka

Estetiikka	Colonial	Ovi	Mukana paneeli
Väri	Antrasiitti	Kahva	Colonial
Design	Litteä	Kahvan väri	Patinoitu messinki
Osien pinta	Patinoitu messinki	Logo	Silkkipainettu
Materiaali	Maalattua terästä	Säätimet	Colonial
Lasin tyyppi	Clear1	Säätimien väri	Messinki
Väripainatus	Kullanvärinen		

Säätimet

Säätimien asetus	Säätimet	Säätimien lukumäärä	2
------------------	----------	---------------------	---

Ohjelmat/toiminnot

Keitto-ohjelmien lukumäärä	6
Perintieset paistotoiminnot	



Staattinen



Puhallinvusteinen



Eco



Suuri grilli



Grilli tuulettimella (suuri)



Tuuletin

Vaihtoehdot

Minuuttiajastin

Kyllä

Ajastimen vaihtoehdot Automaattinen sammutus
kypsennysohjelman
päätteeksi

Tekniset ominaisuudet



Vähimmäislämpötila	50 °C	Luokku	Jäähdytettävä luokku
Enimmäislämpötila	250 °C	Irrotettava luokku	Kyllä
Hyllyjen määrä	5	Täysin lasinen sisäovi	Kyllä
Valojen määrä	1	Irrotettava sisäluokku	Kyllä
Valon tyyppi	Halogeeni	Luokun lasien määrä	3
Valon tehokkuus	40 W	Jäähdytysjärjestelmä	Tangentiaalinen
Alalämmön elementin teho	1200 W	Jäähdytyskanava	Yksi
Ylälämpö - teho	1000 W	Uunin nettosisämitat (k x l x s)	360x460x425 mm
Grilli-vastus - tehokkuus	1700 W	Lämpötilan säädin	Sähkömekaaninen
Suuri grilli - teho	2700 W	Uunin sisämateriaali	Ever Clean -emali
Oven avauksen tyyppi	Normaali avaus		

Suorituskyky/energiamerkintä



Energialuokka	A	Energiankulutus kiertoilmatilassa	2.88 MJ
Uunin nettotilavuus	70 l	Energiankulutus per ohjelma, kiertoilma	0.80 kWh
Energiankulutus per ohjelma, kiertoilma	1.15 kWh	Uunien määrä	1
Energiankulutus tavallisessa tilassa	4.14 MJ	Energiatehokkuusindeksi (EEI)	95,2 %

Vakiovarusteet

Ritilä, takapysäytys	1	Emaloitu syvä uunipelti (40 mm)	1
----------------------	---	---------------------------------	---

Sähköliitännä

Virta	220-240 V	Virta (Hz)	50 Hz
Virta	13 A	Johdon pituus	150 cm
Sähköliitännäteho (W)	3000 W		

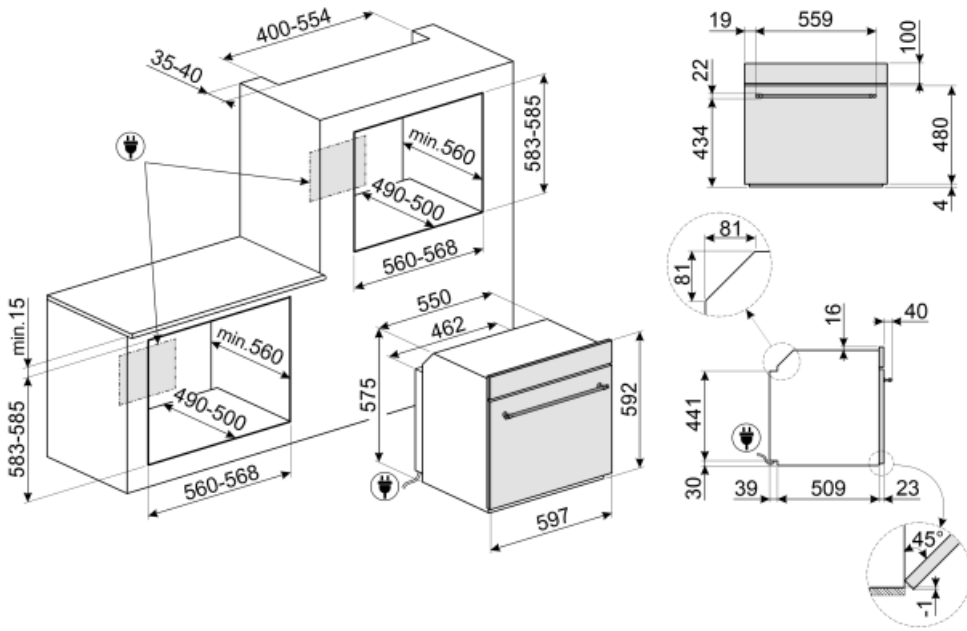

Not included accessories

GTP



Osittain ulosvedettävät teleskooppikiskot (1 taso) Ulosveto<: 300 mm Materiaali: Kiillotettu ruostumaton teräs AISI 430

PRTX



Tulenkestävä pizzakivi, jossa kahvat. S=35 cm Ei sovellu mikroaaltouuneille. Soveltuu kaasu-uuneille, asetetaan ritilälle.

PALPZ



Pizzalapio, jossa taitettava kahva
leveys: 315 mm pituus: 325 mm

BN640



Emaloitu pelti, 40mm syvä

PR3845X



Ruostumaton teräs, johon ei jää sormenjälkiä. Huonekalusuoja usean uunin torniasennusta varten

BN620-1



Emaloitu pelti, 20 mm syvä

GTT



Kokonaan ulosvedettävät teleskooppikiskot (1 taso) Ulosveto: 433 mm Materiaali: Kiillotettu ruostumaton teräs AISI 430

Alternative products



SF800AVO
Kauranvärinen



















SF800B
Valkoinen



SF800PO
Kermanvärinen

Symbols glossary (TT)

 <p>A: Product drying performance, measured from A+++ to D / G depending on the product family</p>	 <p>Ilmajäähdytysjärjestelmä: pinnan turvallisten lämpötilojen takaamiseksi.</p>
 <p>Kolminkertaiset lasiovet: Lasiovien lukumäärä.</p>	 <p>Sähkö</p>
 <p>Ever Clean -emali: Ever Clean -emali laitetaan sähköstaattisesti kulmasta kulmaan ja reunasta reunaan, ja sillä estetään halkeamat tai säröt ajan kuluessa. Se on erityinen pyrolyyttimen emali, joka kestää happoja. Lisäksi se on miellyttävän kirkas ja edesauttaa uunin seinämien puhtautta vähäisen huokoisuutensa ansiosta. Se paistetaan yli 850 °C:ssa ja polymerisoidaan hitaasti tieteellisesti määritetyllä nopeudella tasaisen syvyyden ja lujuuden takaamiseksi. Ever Clean -emali luo virheettömän pinnon sekä uunin sisäpuolelle että pelteihin ja tekee uunin pintojen kunnossapidosta erittäin helppoa ajan kuluessa, sillä se vähentää kypsennyksen aikana syntyvän rasvan tarttumista</p>	 <p>Puhallinavusteinen alusta: puhaltimen ja alavastuksen yhdistelmä yksinään mahdollistaa pinnalta paistuneiden mutta sisältä raakojen ruokien kypsyttämisen nopeammin. Tätä järjestelmää suositellaan sellaisten ruokien kypsennyksen viimeistelyyn, jotka ovat valmiiksi kypsiä pinnalta, mutta eivät kuitenkaan sisältä, jolloin ne edellyttävät hieman korkeampaa lämpöä. Ihanteellinen kaikentyyppisille ruoille.</p>
 <p>Puhallinavusteinen: Voimakas ja tasainen perinteinen kypsennys, soveltuu monimutkaisillekin resepteille. Puhallin on aktiivinen, ja lämpö tulee samanaikaisesti alhaalta ja ylhäältä. Tuuletettu kypsennys takaa nopeamman ja tasaisemman tuloksen, jolloin ruoan tuoksut tulevat ulos ja kosteus jää sisälle. Ihanteellinen uunipastan, keksien, paistien ja hedelmätorttujen paistoon.</p>	 <p>Staattinen: Perinteinen kypsennys, joka soveltuu yhden ruokalajin valmistukseen kerrallaan. Puhallin ei ole päällä, ja lämpö tulee samanaikaisesti alhaalta ja ylhäältä. Staattinen kypsennys on hitaampaa ja herkempää, ja se soveltuu ihantellisesti, kun ruoan halutaan olevan kypsää ja kuivaa myös sisäpuolelta. Ihanteellinen kaiken tyyppisten paistien, rasvaisten lihojen, leivän ja täytettyjen kakkujen valmistukseen.</p>
 <p>ECO: alhaisen energiankulutuksen ruoanlaittotoiminto, joka soveltuu erityisesti kypsennykseen yksittäisellä tasolla ja alhaisella energiankulutuksella. Suositellaan kaikentyyppiselle ruoalle, poikkeuksena ruoat, jotka voivat saada aikaan paljon kosteutta (esimerkiksi kasvikset). Maksimaalisen energiansäästön ja ajan vähentämisen aikaansaamiseksi suosituksena on laittaa ruoka uuniin ilman, että kypsennystilaa esilämmitettäisiin</p>	 <p>Grilli: Erittäin voimakas lämpö, joka tulee ainoastaan ylhäältä kaksoislämmitysvastuksesta. Puhallin ei ole päällä. Tarjoaa erinomaiset grillaus- ja gratinointitulokset. Kypsennyksen lopussa käytettynä tarjoaa yhtenäisen ruskistuksen ruoille.</p>
 <p>Puhallin ja grilli: Erittäin voimakas lämpö, joka tulee ainoastaan ylhäältä kaksoislämmitysvastuksesta. Puhallin on päällä. Mahdollistaa paksuimpien lihojen optimaalisen grillauksen. Ihanteellinen suurille lihapaloille.</p>	 <p>Täyslasinen sisäluukku: Täyslasinen sisäluukku, yksittäinen sileä pinta, joka on helppo pitää puhtaana.</p>
 <p>Sisäluukun lasi: voidaan poistaa muutamalla helpolla liikkeellä puhdistusta varten.</p>	 <p>Sivuvalot: Kaksi vastakkaista sivuvaloa lisäävät näkyvyyttä uunin sisällä.</p>
 <p>Uunissa on 5 eri kypsennystasoa.</p>	 <p>Tilavuus kertoo, minkä verran uunissa on käytettävänä tilaa litroissa.</p>