

SF800AO

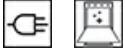

Category	60cm
Product Family	Oven
Power supply	Electric
Heat source	ELECTRICITY
Tipo de cozimento	Fan assisted
Sistema de limpeza	No
Pizza Oven	No
EAN code	8017709171896



Aesthetics







Aesthetic	Colonial	Door	With panel
Colour	Anthracite	Handle	Colonial
Série	Plano	Handle Colour	Antique brass
Component finish	Antique brass	Logotipo	Logotipo serigrafado
Material	Painted material	Control knobs	Colonial
Glass Type	Clear	Controls colour	Brassed
Cor da serigrafia	Serigrafia em dourado		

Controls

Control setting	Knobs	No. of controls	2
-----------------	-------	-----------------	---

Programs / Functions

No. of cooking functions	6
Traditional cooking functions	

 Static	 Fan assisted	 Eco
 Large grill	 Fan grill (large)	 Fan assisted bottom

Options

Time-setting options	Automatic end cooking	Other options	No
Minute minder	Yes		

Controls Lock / Child Safety No

Cozinha inteligente No

Showroom demo option No

Technical Features



Minimum Temperature 50 °C
Maximum temperature 250 °C
No. of shelves 5
N. of fans 1
No. of lights 1
Light type Halogen
Light Power 40 W
Light when door is opened No
Lower heating element power 1200 W
Upper heating element - Power 1000 W
Grill element - power 1700 W
Large grill - Power 2700 W
Heating suspended when door is opened No

Door opening type Standard opening
Door Temperate door
Removable door Yes
Full glass inner door Yes
Removable inner door Yes
Total no. of door glasses 3
Soft Close hinges No
Cooling system Tangential
Circuito de resfriamento Circuito de resfriamento simples
Usable cavity space dimensions (HxWxD) 360x460x425 mm
Temperature control Electro-mechanical
Cavity material Ever clean Enamel

Performance / Energy Label



Energy efficiency class A
Net volume of the cavity 70 l
Energy consumption per cycle in conventional mode 1.15 KWh
Consumo de energia em modo convencional 4.14 MJ

Consumo de energia na convecção de ar forçado 2.88 MJ
Energy consumption per cycle in fan-forced convection 0.80 KWh
Number of cavities 1
Energy efficiency index 95,2 %

Accessories Included

Rack with back stop 1
Enamelled deep tray (40mm) 1

Catalytic Panels No
Other No

Electrical Connection

Plug No
Voltage 220-240 V
Current 13 A
Nominal power 3000 W

Tensão 2 (Volts)
Frequency (Hz) 50 Hz
Comprimento do cabo de alimentação 150 cm

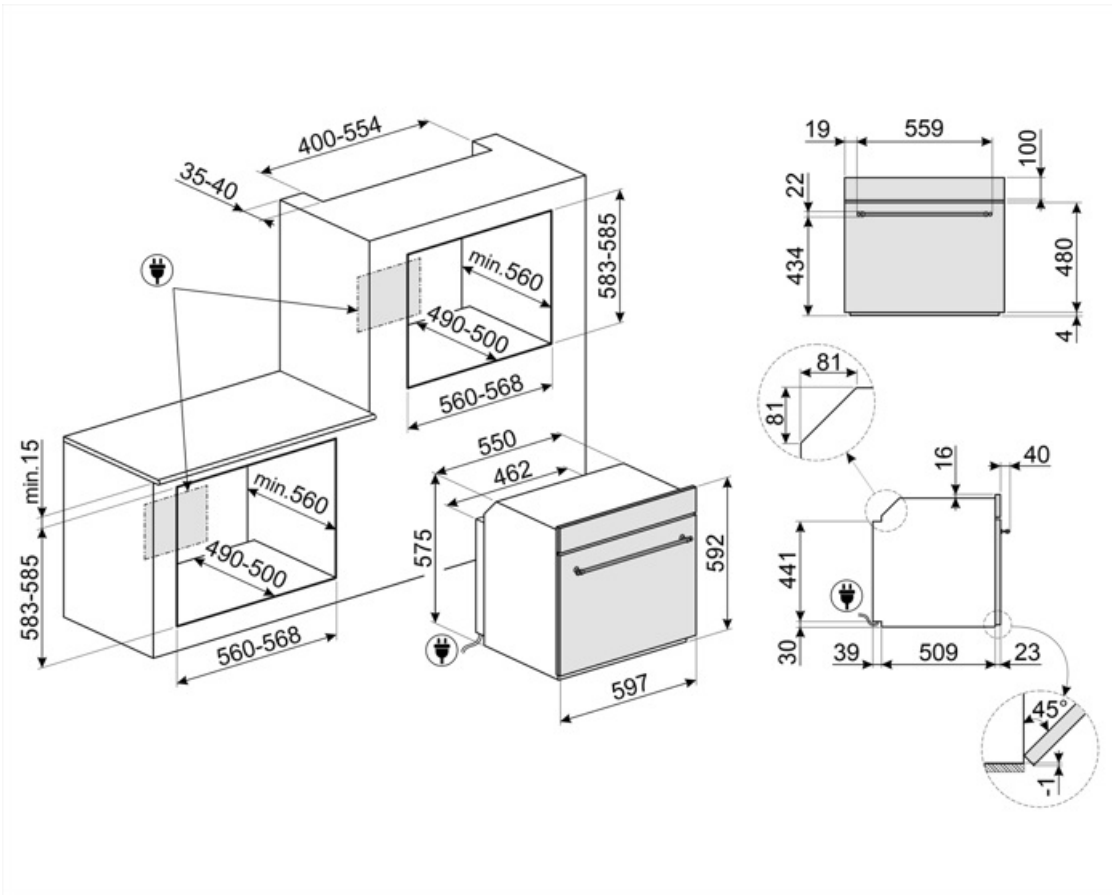

Compatible Accessories



BN620-1

Tabuleiro esmaltado, 20mm de profundidade



BN640

Tabuleiro esmaltado, 40mm de profundidade



GTP

** Guias telescópicas parcialmente extraíveis (1 nível)** Extração: 300 mm
Material: Aço inoxidável AISI 430 polido



GTT

** Guias telescópicas totalmente extraíveis (1 nível)** Extração: 433 mm
Material: Aço inoxidável AISI 430 polido



PALPZ

Pá para pizza com alça dobrável
largura: 315mm comprimento : 325mm



PR3845X

Aço inoxidável anti-dedadas. Tampa para mobília em coluna instalação de mais fornos

Alternative products



SF800AVO

Oats



SF800B

















White



SF800PO

Cream

Symbols glossary

 <p>R: Desempenho de secagem do produto, medido de A++ a D/G, dependendo da família de produtos</p>	 <p>Sistema de arrefecimento a ar: para garantir temperaturas de superfície seguras.</p>
 <p>Portas envidraçadas triplas: Número de portas envidraçadas.</p>	 <p>Elétrico</p>
 <p>Interior esmaltado: O interior em esmalte de todos os fornos Smeg tem um revestimento antiácido especial que ajuda a manter o interior limpo, reduzindo a quantidade de gordura de cozimento aderente a ele.</p>	 <p>Circogas: Em fornos a gás, o ventilador distribui o calor de forma rápida e uniforme por toda a cavidade do forno, evitando a transferência de sabor ao cozinhar vários pratos diferentes ao mesmo tempo. Em fornos elétricos, esta combinação completa o cozimento mais rapidamente de alimentos que estão prontos na superfície, mas que exigem mais cozimento no interior, sem mais escurecimento.</p>
 <p>Ventilador com elementos superiores e inferiores: Os elementos combinados com o ventilador visam fornecer calor mais uniforme, um método semelhante ao cozimento convencional, de modo que o pré-aquecimento é necessário. Mais adequado para itens que exigem métodos de cozimento lento.</p>	 <p>Somente elementos superior e inferior: um método de cozimento tradicional mais adequado para itens individuais localizados no centro do forno. A parte superior do forno será sempre mais quente. Ideal para assados, bolos de frutas, pão, etc.</p>
 <p>ECO: A combinação da grelha, ventilador e elemento inferior é particularmente adequada para cozinhar pequenas quantidades de alimentos.</p>	 <p>Elemento de grelha O uso de grelha dá excelentes resultados ao cozinhar carne de porções médias e pequenas, especialmente quando combinada com uma rotisseria (sempre que possível). Também é ideal para cozinhar salsichas e bacon.</p>
 <p>Ventilador com elemento de grelha: O ventilador reduz o calor feroz da grelha, proporcionando um excelente método de grelhar vários alimentos, costeletas, bifês, salsichas, etc. dando o mesmo escurecimento e distribuição de calor, sem secar os alimentos. Os dois níveis superiores recomendados para uso e a parte inferior do forno podem ser usados para manter os itens quentes ao mesmo tempo, uma excelente facilidade ao cozinhar um café da manhã grelhado. Meia grelha (apenas porção central) é ideal para pequenas quantidades de alimentos.</p>	 <p>Toda a porta interna de vidro: Toda a porta interna de vidro, uma única superfície plana que é simples de manter limpa.</p>
 <p>O vidro interior da porta: pode ser removido com alguns movimentos rápidos para limpeza.</p>	 <p>Luzes laterais: Duas luzes laterais opostas aumentam a visibilidade dentro do forno.</p>
 <p>O compartimento do forno tem 5 níveis de cozimento diferentes.</p>	 <p>A capacidade indica a quantidade de espaço útil no compartimento do forno em litros.</p>
 <p>A capacidade indica a quantidade de espaço útil no compartimento do forno em litros.</p>	