

# SF800AO



Kategori	60 cm
Produktgrupp	Ugn
Elanslutning	Elektrisk
Värmekälla	Elektrisk
Typ av ugn	Ventilerad ugn
EAN kod	8017709171896



## Estetisk linje







Estetik	Colonial	Dörrtyp	Med panel
Färg	Antracit	Handtag	Colonial
Design	Platt	Färg på handtag	Antik mässing
Delarnas ytbehandling	Antik mässing	Typ av logotype	Med screentryck
Material	Lackad stål	Kontrollvred	Colonial
Typ av glas	Klart	Färg på kontroller	Mässing
Färg screentryck	Guld		

## Kommandon

Typ av kontroll	Vred	Antal kontroller	2
-----------------	------	------------------	---

## Program/funktioner

Antal tillagningsfunktioner	6
Traditionella tillagningsfunktioner	

 Statisk	 Ventilerad	 Eco
 Stor grill	 Fläkt + grill (stor)	 Fläktassisterad undervärme

## Alternativ

Alternativ för tidsprogrammering	Automatiskt tillagningsslut	Timer	Ja
----------------------------------	-----------------------------	-------	----

## Teknisk specifikation



Minimum temperatur	50 °C	Typ av lucköppning	Underhängd
Maximum temperatur	250 °C	Lucka	Kontrollerad temperatur
Antal hyllplan	5	Avtagbar lucka	Ja
Dubbel fläkt	1	Innerlucka i helglas	Ja
Antal lampor	1	Avtagbar innerlucka	Ja
Typ av lampa	Halogenlampor	Totalt antal glas i luckan	3
Effekt lampa	40 W	Kylsystem	Tangential
Effekt nedre värmeelement	1200 W	Kylkanal	Enkel
Effekt övre värmeelement	1000 W	Nettomått på ugnens insida (HxBxD)	360x460x425 mm
Effekt Grillelement	1700 W	Temperaturkontroll	Elektromekanisk
Effekt stora grillelementet	2700 W	Material ugnsutrymme	Ever Clean emalj

## Kapacitet/energietikett



Energiklass	A	Energiförbrukning i konvektionsläge	2.88 MJ
Nettovolym	70 l	Energiförbrukning i fläktforcerat konvektionsläge	0.80 kWh
Energiförbrukning per cykel i traditionellt läge	1.15 kWh	Antal ugnar	1
Energiförbrukning i traditionellt läge	4.14 MJ	Energieffektivitetsindex	95,2 %

## Standardtillbehör

Galler med bakre stopp	1	Djup emaljerad plåt (40 mm)	1
------------------------	---	-----------------------------	---

## Elektrisk anslutning

Strömstyrka	220-240 V	Frekvens (Hz)	50 Hz
Spänning	13 A	Sladdens längd	150 cm
Anslutningseffekt	3000 W		

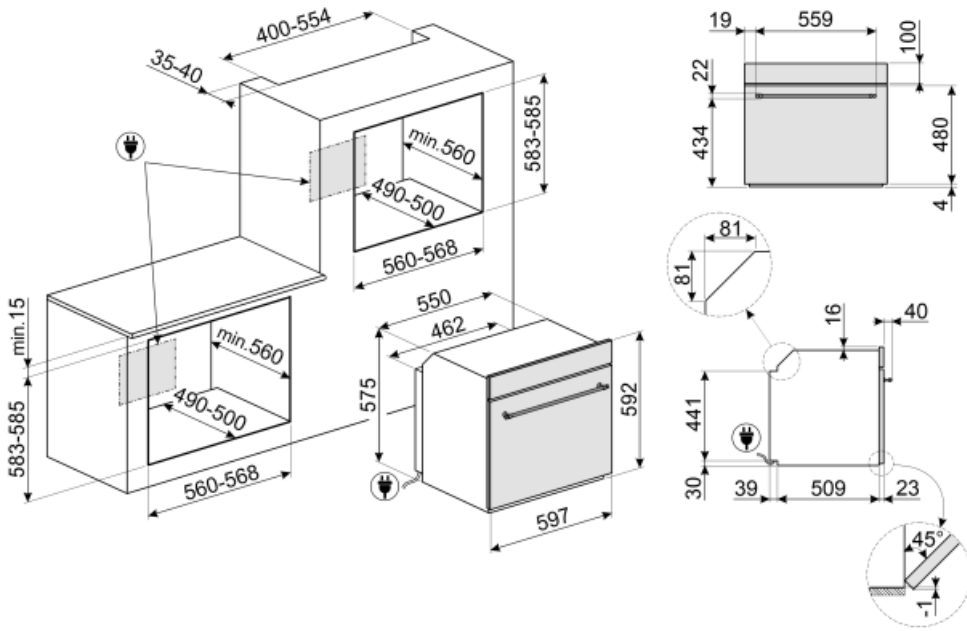

## Tillbehör ingår ej

### GTP

\*\*Delvis utdragbara teleskopskenor (1 nivå)\*\* Utdragning: 300 mm Material: Rostfritt stål AISI 430 polerat



### PRTX

Eldfast pizzasten med handtag. D = 35cm Inte lämplig för mikrovågsugnar.



### PALPZ

Pizzaspade med fällbart handtag. Dimensioner: B:31,5 x H:32,5. Enkel att använda och förvara. Idealisk för bakning och servering av pizza och andra bakverk på ett säkert och professionellt sätt.



### BN640

Emaljerad plåt för 60 och 45cm ugnar. Djup: 40mm. Perfekt för huvudrätter som stekar och fisk för att behålla vätskan i maten. Också idealisk för experimentering av lättare krispigare tillbehör.



### PR3845X

Täcklist i rostfritt stål för att dölja hyllplan mellan ugnar. Anti fingerprint



### BN620-1

Emaljerad plåt för 60 och 45cm ugnar. Djup: 20 mm. Idealisk för tillagning av huvudrätter och smakfulla desserter för att nå maximalt resultat avseende tillagning och smak.



### GTT

\*\*Helt utdragbara teleskopskenor (1 nivå)\*\* Utdragning: 433 mm Material: Rostfritt stål AISI 430 polerat



---

## Alternative products

---



**SF800AVO**  
Havrefärgad



















**SF800B**  
Vit



**SF800PO**  
Creme

## Symbols glossary (TT)

 A: Product drying performance, measured from A+++ to D / G depending on the product family	 Luftkylsystem: för att säkerställa en säker yttemperatur.
 3 Skikt glas i luckan	 Elektrisk anslutning
 Emaljinteriör: Emaljinteriören i alla Smeg-ugnar har ett unik beläggning som hjälper till att hålla inredningen ren genom att minska mängden matfett som fastnar.	 Bas med fläkthfunktion: enbart kombinationen av fläkt och nedre värmeelement gör det möjligt att snabbare avsluta tillagningen av rätter som redan tillagats på ytan men inte inuti. Detta system rekommenderas för att avsluta tillagningen av livsmedel som redan är väl tillagade på ytan men inte på insidan och som därför kräver en måttligt högre värme. Perfekt för alla typer av maträtter.
 Fläkt med övre och nedre element: Elementen i kombination med fläkten bidrar till att ge mer jämn värme, en liknande metod som konventionell tillagning, så förvärmning krävs. Mest lämplig för föremål som kräver långsam tillagning	 Endast övre och nedre element: en traditionell tillagningsmetod som passar bäst för enstaka maträtter i mitten av ugnen. den övre delen av ugnen kommer alltid att vara hetast. Perfekt för stek, fruktkakor, bröd etc.
 ECO: Kombinationen av grill, fläkt och undervärme är särskilt lämplig för tillagning av små mängder mat.	 Grillelement: Användning av grill ger utmärkta resultat vid tillagning av kött av medelstora och små portioner, speciellt i kombination med ett grillspett (där det är möjligt). Perfekt även för tillagning av korv och bacon.
 Fläkt med grillelement: Fläkten minskar den heta värmen från grillen, vilket ger en utmärkt metod för att grilla olika livsmedel, kotletter, biffar, korv etc., vilket ger jämn yta och värmefördelning utan att torka ut maten. De två översta nivåerna som rekommenderas för användning och den nedre delen av ugnen kan användas för att hålla föremålen varma samtidigt, en utmärkt möjlighet när du lagar en grillad frukost. Halvgrill (endast mittdel) är perfekt för små mängder mat.	 Innerlucka helt i glas: Innerlucka helt i glas, en enda flat yta som är enkel att hålla ren.
 Innerluckan i glas: kan enkelt avlägsnas för rengöring.	 Sidobelysning: Två lampor på motsatta sidor ökar synligheten inne i ugnen.
 Ugnsutrymmet har 5 olika matlagningsnivåer.	 Kapaciteten anger mängden användbart utrymme i ugnsutrymmet, i liter.