

# SF800AVO



Kategória	60cm
Termékcsalád	Sütő
Tápellátás	Elektromos
Hőforrás	ELEKTROMOSSÁG
Főzési mód	Légkeveréses
EAN kód	8017709177331



## Küllem

Design család	Coloniale	Serigraphy type	Symbols
Szín	Zab	Ajtó	Panellel
Design	Flat	Fogantyú	Colonial
Komponens felületkezelése	Antik sárgaréz	Fogantyú színe	Antik sárgaréz
Anyag	Festett anyag	Logo	Silk screen
Üveg típusa	Törlés	Vezérlőgombok	Colonial
Serigraphy colour	Brown	Vezérlőelemek színe	Rézbevonatos

## Kezelő elemek

Vezérlőbeállítás	Gombok	Vezérlők száma	2
------------------	--------	----------------	---

## Programok / Funkciók

Sütési funkciók száma 6

Hagyományos sütési funkciók

Légkeverés nélkül	Légkeveréses	Eco
Nagy grill	Légkeveréses grill (nagy)	Légkeveréses alap

## Opciók

Időzítő Igen

## MŰSZAKI JELLEMZŐK



Minimális hőmérséklet	50 °C
Maximális hőmérséklet	250 °C
Polcok száma	5
Ventilátorok száma	1
Lámpák száma	1
Világítás típusa	Halogén
Fényerősség	40 W
Alsó fűtőelem teljesítmény	1200 W
Felső fűtőelem – Teljesítmény	1000 W
Grillező elem – teljesítmény	1700 W
Nagy grill – Teljesítmény	2700 W

Ajtó	Hideg ajtó
Kivehető ajtó	Igen
Teljes üveg belső ajtó	Igen
Levehető belső ajtó	Igen
Ajtóüvegek száma összesen	3
Hűtőrendszer	Érintő
Cooling duct	Single
Használható sütőtér méretei (ma. x ma. x mé.)	360x460x425 mm
Hőmérséklet szabályozás	Elektromechanikus
Sütőtér anyaga	Ever clean zománc

## Teljesítmény / Energiacímke



Energihatékonysági osztály	A
A sütőtér nettó térfogata	70 l
Energiafogyasztás ciklusonként hagyományos üzemmódban	1.15 kWh
Energiafogyasztás hagyományos üzemmódban	4.14 MJ

Energiafogyasztás légkeveréses üzemmódban	2.88 MJ
Ciklusonkénti energiafogyasztás légkeverés esetén	0.80 kWh
Sütőtér száma	1
Energihatékonysági mutató	95,2 %

## Mellékelt tartozékok

Hátsó ütközővel ellátott állvány	1	Zománcozott mély sütőtálca (40 mm)	1
----------------------------------	---	------------------------------------	---

## Elektromos csatlakozás

Feszültség	220-240 V	Frekvencia (Hz)	50 Hz
Jelenlegi	13 A	Tápkábel hossza	150 cm
Névleges teljesítmény	3000 W		

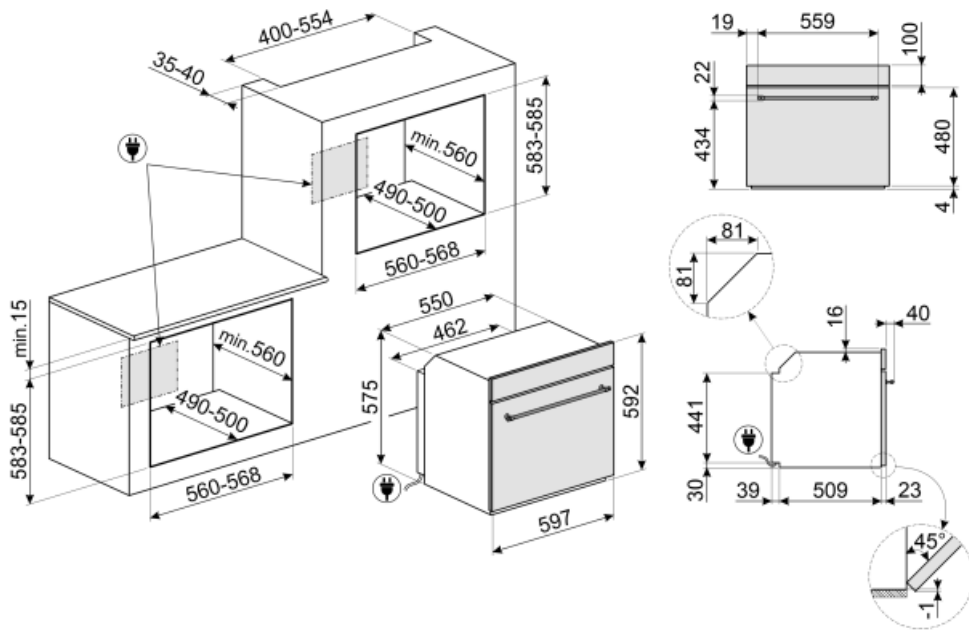

## Not included accessories

### GTP

Részben kihúzható teleszkópos vezetősínek(1 szint), hagyományos sütőkhöz alkalmas. Rozsdamentes acél, garantálják a stabilitást és megkönnyítik a tálcák zökkenőmentes kihúzását.



### PRTX

Tűzálló pizzakő fogantyúval. D=35 cm Nem alkalmas mikrohullámú sütőkhöz. Gázsütőbe helyezhető, a sütőlapra kell tenni.



### PALPZ

Pizzalapát összehajtható fogantyúval. Méretek H31,5 x M32,5 cm. Könnyen és kényelmesen használható és tárolható. Tökéletes pizza, kenyér és sós péksütemények biztonságos és professzionális tálalásához.



### BN640

Zománcozott tepsi 45 cm-es és 60 cm-es sütőkhöz. Mélység 540 mm. Tökéletes húсок és halak mártásban történő sütéséhez és piritásához. Könnyű és ropogós köretekkel való kísérletezéshez is ideális



### PR3845X

Ujjlenyomatmentes rozsdamentes acél. Bútorakaró több sütő egymás fölötti beszereléséhez



### BN620-1

Zománcozott tepsi 45 cm-es és 60 cm-es sütőkhöz. Mélység 20 mm. Tökéletes a sós és édes sütemények széles skálájához.



### GTT

Teljesen kihúzható teleszkópos sínek (1 szint), hagyományos sütőkhöz alkalmas. Rozsdamentes acél, garantálják a stabilitást és megkönnyítik a tálcák zökkenőmentes kihúzását.



---

## Alternative products

---



**SF800B**

Fehér



**SF800PO**

















Bézs



**SF800AO**

Antracit

## Symbols glossary (TT)

 <p>A: Termék szárítási teljesítménye, A+++ és D / G között a termékcsaládtól függően</p>	 <p>Léghűtő rendszer: a biztonságos felületi hőmérséklet biztosítása érdekében.</p>
 <p>Hármas üvegezésű ajtók: Üvegezett ajtók száma.</p>	 <p>Elektromos</p>
 <p>Ever Clean zománc: Az Ever Clean zománc elektrosztatikus módszerrel viszik fel, saroktól sarokig és széltől szélig, hogy megelőzze a repedést vagy törést az idő múlásával. Ez egy különleges pirolitikus zománc, ellenálló a savakkal szemben, amely amellett, hogy kellemesen fényes, elősegíti a sütő falainak jobb tisztítását az alacsonyabb porozitásnak köszönhetően. 850°C feletti hőmérsékleten égetik ki, és tudományosan meghatározott ütemben, lassan polimerizálják, így biztosítják az egyenletes vastagságot és szilárdságot. Az Ever Clean zománc kifogástalan felületet biztosít mind a sütő belsejében, mind a tepsiken, így a sütő felületei hihetetlenül könnyen karbantarthatók az idő múlásával, mivel a zsír kevésbé tapad meg sütés közben.</p>	 <p>Légkeverés alsó sütéssel: a ventilátor és az alsó fűtőelem kombinációja önmagában lehetővé teszi, hogy a felületen már megsült, de belül át nem sült ételek gyorsabban elkészüljenek. Ez a rendszer olyan ételek készre sütéséhez ajánlott, amelyek a felszínen már jól átsültek, de belül még nem, ezért kissé magasabb hőfokot igényelnek. Ideális bármilyen típusú ételhez.</p>
 <p>Légkeveréses: Intenzív és homogén hagyományos sütés, komplex receptekhez is alkalmas. A ventilátor aktív, és a hő egyidejűleg alulról és felülről érkezik. A légkeveréses sütés gyorsabb és homogénebb eredményt biztosít, az ételek kívül illatosak, belül pedig nedvesebbek maradnak. Ideális tészták, kekszek, sülték és sütemények készítéséhez.</p>	 <p>Statikus: Hagyományos sütés, amely egyszerre egy étel elkészítésére alkalmas. A ventilátor nem aktív, és a hő egyszerre jön alulról és felülről. A statikus sütés lassabb és finomabb, ideális a még belül is jól elkészített és száraz ételek elkészítéséhez. Ideális bármilyen típusú sütéshez, zsíros húshoz, kenyérhez, töltött süteményekhez.</p>
 <p>ECO: alacsony energiafogyasztású sütés: ez a funkció különösen alkalmas alacsony energiafogyasztás mellett egy szinten történő sütésre. Minden típusú ételhez ajánlott, kivéve azokat, amelyek sok nedvességet tudnak előállítani (például a zöldségek). A maximális energiamegtakarítás és az idő csökkentése érdekében ajánlatos az ételt a sütőtér előmelegítése nélkül a sütőbe tenni</p>	 <p>Grill: Nagyon erős hő, amely csak felülről, egy dupla fűtőelemből érkezik. A ventilátor nem aktív. Kiváló grillezési eredményt biztosít. A sütés végén használva egyenletes barnítást biztosít az ételeknek.</p>
 <p>Légkeveréses grill: nagyon intenzív hő jön csak felülről egy dupla fűtőelemből. A ventilátor aktív. Lehetővé teszi a legvastagabb húskok optimális grillezését. Ideális nagy húsdarabokhoz.</p>	 <p>Teljesen üveg belső ajtó: Teljesen üveg belső ajtó, egyetlen sík felület, amely könnyen tisztán tartható.</p>
 <p>A belső ajtóüveg néhány gyors mozdulattal eltávolítható a tisztításhoz.</p>	 <p>Oldalsó lámpák: Két szemben lévő oldalsó lámpa növeli a láthatóságot a sütőben.</p>
 <p>A sütőtérnek 5 különböző sütési szintje van.</p>	 <p>A kapacitás a sütőtérben lévő hasznos tér méretét mutatja literben.</p>