

SF800B



Kategorie	60 cm
Skupina výrobků	Termostat
Elektrické napájení	Elektřina
Zdroj tepla	ELEKTRINA
Cooking method	S ventilátorem
EAN kód	8017709182663



Aesthetics

Estetika	Coloniale	Serigraphy type	Symbols
Barva	Bílá	Dvířka	Plné sklo
Design	Flat	Rukojeť	Koloniální
Povrchová úprava součásti	Zlatá	Barva rukojeti	Zlatá
Materiál	Materiál s nátěrem	Logo	Silk screen
Typ skla	Clear	Ovládací knoflíky	Koloniální
Serigraphy colour	Gold	Barva ovládacích prvků	Zlatá







Ovládání

Nastavení ovládání	Knoflíky	Počet ovládacích prvků	2
--------------------	----------	------------------------	---

Programy/funkce

Počet funkcí vaření 6

Tradiční funkce vaření

 Statický	 S ventilátorem	 Eco
 Velký gril	 Ventilátorový gril (velký)	 Spodní část s ventilátorem

Možnosti

Minutka

Ano

Možnosti nastavení času Automatické ukončení vaření

Technické parametry



Minimální teplota	50 °C	Dvířka	S řízenou teplotou
Maximální teplota	250 °C	Vyjímatelná dvířka	Ano
Počet polic	5	Speciálně upravená vnitřní část skleněných dvířek	Ano
Počet ventilátorů	1	Vyjímatelná vnitřní dvířka	Ano
Počet světel	1	Celkový počet dveřních skel	3
Typ osvětlení	Halogenová	Chladicí systém	Tečna
Výkon osvětlení	40 W	Cooling duct	Single
Nižší výkon topného článku	1200 W	Rozměry použitelného vnitřního prostoru (V x Š x H)	360x460x425 mm
Horní topný článek – výkon	1000 W	Řízení teploty	Elektromechanické
Prvek grilu – výkon	1700 W	Materiál vnitřní části	Smalt Ever clean
Velký gril – výkon	2700 W		

Výkon/energetický štítek



Třída energetické účinnosti	A	Spotřeba energie při nucené konvekci vzduchu	2.88 MJ
Čistý objem vnitřního prostoru	70 l	Spotřeba energie na cyklus v konvekci s ventilátorem	0.80 kWh
Spotřeba energie na cyklus v konvenčním režimu	1.15 kWh	Počet vnitřních prostorů	1
Spotřeba energie v konvenčním režimu	4.14 MJ	Třída energetické účinnosti	95,2 %

Přiložené příslušenství

Stojan se zadním dorazem	1	Hluboký smaltovaný plech (40 mm)	1
--------------------------	---	----------------------------------	---

Elektrické připojení

Napětí	220-240 V	Kmitočet (Hz)	50 Hz
Stávající	13 A	Power supply cable length	150 cm
Jmenovitý příkon	3000 W		

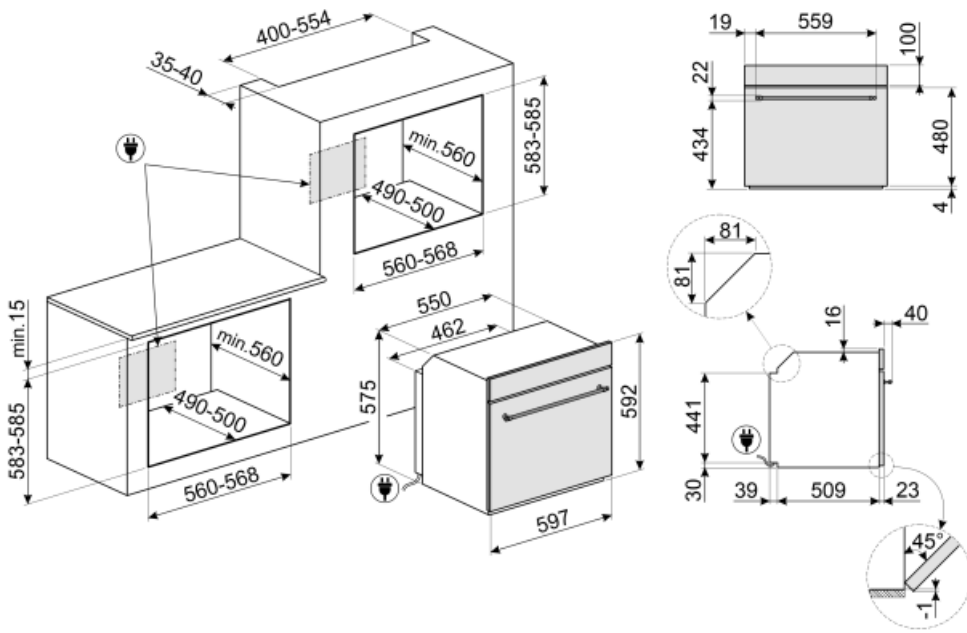

Not included accessories

GTP

Částečně extrahovatelná teleskopická vodítka (1 úroveň) Extrakce: 300 mm
Materiál: leštěná nerezová ocel AISI 430



PRTX

Žárovzdorný kámen na pizzu s úchyty. P=35 cm. Není vhodné pro mikrovlnné trouby. Vhodný pro plynové trouby, pokládá se na rošt.



PALPZ

Lopata na pizzu se sklopnou rukojetí
šířka: 315 mm délka: 325 mm



BN640

Smaltovaný plech, 40 mm hluboký



PR3845X

Nerezová ocel s ochranou proti otiskům. Kryt na nábytek ve sloupkové instalaci více pecí



BN620-1

Smaltovaný plech, 20 mm hluboký



GTT

Zcela extrahovatelná teleskopická vodítka (1 úroveň) Extrakce: 433 mm
Materiál: leštěná nerezová ocel AISI 430



Alternative products



SF800AVO

Oves



SF800PO

















Krémová



SF800AO

Antracitová

Symbols glossary (TT)

 <p>A: Sušící výkon výrobku měřený od A+++ do D/G v závislosti na skupině výrobků</p>	 <p>Systém chlazení vzduchem: pro zajištění bezpečných teplot povrchu.</p>
 <p>Dvířka s trojitým sklem: Počet skel dvířek.</p>	 <p>Elektrina</p>
 <p>Smaltovaný interiér: Smaltovaný interiér všech pecí Smeg má speciální antacidový povrch, který pomáhá udržovat interiér čistý snížením množství přilnuté mastnoty z vaření.</p>	 <p>Circogas: V plynových troubách ventilátor distribuuje teplo rychle a rovnoměrně po celém prostoru trouby, čímž se zabrání přenosu chuti při současném vaření několika různých pokrmů. V elektrických troubách tato kombinace rychleji dokončuje vaření jídel, která jsou hotová na povrchu, ale vyžadují delší vaření uvnitř bez dalšího gratinování.</p>
 <p>Ventilátor s horními a dolními topnými články: Cílem prvků v kombinaci s ventilátorem je zajistit rovnoměrnější teplo, což je podobný způsob jako u konvekčního vaření, takže je zapotřebí přehřev. Nejvhodnější pro jídla vyžadující pomalé vaření.</p>	 <p>Pouze horní a dolní topný článek: tradiční způsob vaření nejvhodnější pro jednotlivá jídla umístěná uprostřed trouby. Horní část trouby bude vždy nejteplejší. Ideální na pečení, ovocné koláče, chléb atd.</p>
 <p>EKO: Kombinace grilu, ventilátoru a spodního topného článku je vhodná zejména pro vaření malých množství jídla.</p>	 <p>Grilovací topný článek: Použití grilu přináší vynikající výsledky při vaření masa středních a malých porcí, zejména v kombinaci s Rotisserie (je-li to možné). Také ideální pro přípravu klobás a slaniny.</p>
 <p>Ventilátor s grilovacím topným článkem: Ventilátor snižuje intenzivní teplo z grilu, poskytuje vynikající způsob grilování různých potravin, kotlet, steaků, klobás atd., čímž zajišťuje rovnoměrné gratinování a distribuci tepla, aniž by jídlo vyschlo. Dvě nejvyšší úrovně doporučené k použití a spodní část trouby mohou být použity k udržení jídel v teple, a zároveň jsou vynikajícím zařízením při vaření grilované snídaně. Poloviční gril (pouze střední porce) je ideální pro malé množství jídla.</p>	 <p>Celoskleněné vnitřní dvířka: Celoskleněné vnitřní dvířka, jeden rovný povrch, který se snadno udržuje čistý.</p>
 <p>Sklo vnitřních dvířek: lze vyjmout několika rychlými pohyby pro čištění.</p>	 <p>Boční světla: Dvě protilehlá boční světla zvyšují viditelnost uvnitř trouby.</p>
 <p>Vnitřní prostor trouby má 5 různých úrovní vaření.</p>	 <p>Objem udává množství použitelného prostoru v troubě v litrech.</p>