

## SF800PO



<b>Κατηγορία</b>	60cm
<b>Οικογένεια προϊόντων</b>	Φούρνος
<b>Παροχή ενέργειας</b>	Ηλεκτρική
<b>Πηγή θερμότητας</b>	ΡΕΥΜΑ
<b>Cooking method</b>	Υποβοήθηση ανεμιστήρα
<b>Κωδικός EAN</b>	8017709171926



## ΑΙΘΗΤΙΚΗ

<b>Αιθητική</b>	Colonial	<b>Serigraphy colour</b>	Gold
<b>Χρώμα</b>	Μπεζ	<b>Πόρτα</b>	Με πάνελ
<b>Design</b>	Flat	<b>Λαβή</b>	Αποικιακό
<b>Χρώμα Φινιρισματος</b>	Ορείχαλκος αντικέ	<b>Χρώμα λαβής</b>	Ορείχαλκος αντικέ
<b>Υλικό</b>	Βαμμένο υλικό	<b>Logo</b>	Silk screen
<b>Τύπος γυαλιού</b>	Διαφανές		

## ΧΕΙΡΙΣΜΟΣ

<b>Τρόπος χειρισμού</b>	Περιστροφικά χειριστήρια	<b>Χρώμα χειριστηρίων</b>	Ορειχάλκινα
<b>Αριθμός χειριστηρίων</b>	2	<b>Χρώμα κουμπιών</b>	Ορείχαλκος
<b>Αισθητική χειριστηρίων</b>	Αποικιακό		

## ΠΡΟΓΡΑΜΜΑΤΑ / ΛΕΙΤΟΥΡΓΙΕΣ

**Αριθμός λειτουργιών μαγειρέματος** 6  
**Μαγειρικές λειτουργίες**

Πάνω + κάτω αντίσταση	Πάνω + κάτω αντίσταση & αέρας	ECO Eco
Μεγάλο γκριλ	Μεγάλο γκριλ & αέρας	Κάτω αντίσταση & αέρας

## ΕΠΙΛΟΓΕΣ

**Υπενθύμιση**

Ναι

Επιλογές ρύθμισης  
χρόνου

Αυτόματος τερματισμός  
μαγειρέματος

## ΤΕΧΝΙΚΑ ΧΑΡΑΚΤΗΡΙΣΤΙΚΑ



Ελάχιστη θερμοκρασία	50 °C
Μέγιστη θερμοκρασία	250 °C
Αριθμός οδηγών	5
Τύπος οδηγών	Μεταλλικές σχάρες
Αρ. ανεμιστήρων	1
Αριθμός λαμπτήρων	1
Τύπος λαμπτήρων	Αλογόνου
Ισχύς λαμπτήρα	40 W
Ισχύς κάτω αντίστασης	1200 W
Ισχύς άνω αντίστασης	1000 W
Ισχύς γκριλ	1700 W
Μεγάλο γκριλ	2700 W

Πόρτα	Πόρτα ασφαλείας
Αφαιρούμενη πόρτα	Ναι
Κρυστάλλινο εσωτερικό πόρτας	Ναι
Αφαιρούμενο εσωτερικό πόρτας	Ναι
Κρύσταλλα πόρτας	3
Θερμοστάτης ασφαλείας	Ναι
Σύστημα ψύξης	Εφαπτόμενο
Cooling duct	Single
Ωφέλιμες διαστάσεις χώρου κοιλότητας (HxWxD)	360x460x425 mm
Έλεγχος θερμοκρασίας	Ηλεκτρομηχανικός
Υλικό κοιλότητας	Σμάλτο Ever Clean

## ΣΗΜΑΝΣΗ ΑΠΟΔΟΣΗΣ / ΕΝΕΡΓΕΙΑΣ



Ενεργειακή Απόδοση	A
Καθαρή χωρητικότητα	70 λίτρα
Κατανάλωση ενέργειας ανά κύκλο με στατικό μαγείρεμα	1.15 kWh
Κατανάλωση ενέργειας σε συμβατικό τρόπο λειτουργίας	4.14 MJ

Κατανάλωση ενέργειας σε εξαναγκασμένη μεταφορά αέρα	2.88 MJ
Κατανάλωση ενέργειας ανά κύκλο με στατικό μαγείρεμα και αέρα	0.80 kWh
Αριθμός κοιλοτήτων	1
Δείκτης ενεργειακής απόδοσης	95,2 %

## ΠΕΡΙΛΑΜΒΑΝΟΜΕΝΑ ΑΞΕΣΟΥΑΡ

Ράφι με προστασία πίσω	1	Βαθύ ταψί επισμαλτωμένο (40mm)	1
------------------------	---	--------------------------------	---

## ΗΛΕΚΤΡΙΚΗ ΣΥΝΔΕΣΗ

Τάση	220-240 V	Συχνότητα (Hz)	50 Hz
Ρεύμα	13 A	Μήκος καλωδίου τροφοδοσίας	115 cm
Ονομαστική ισχύς	3000 W		

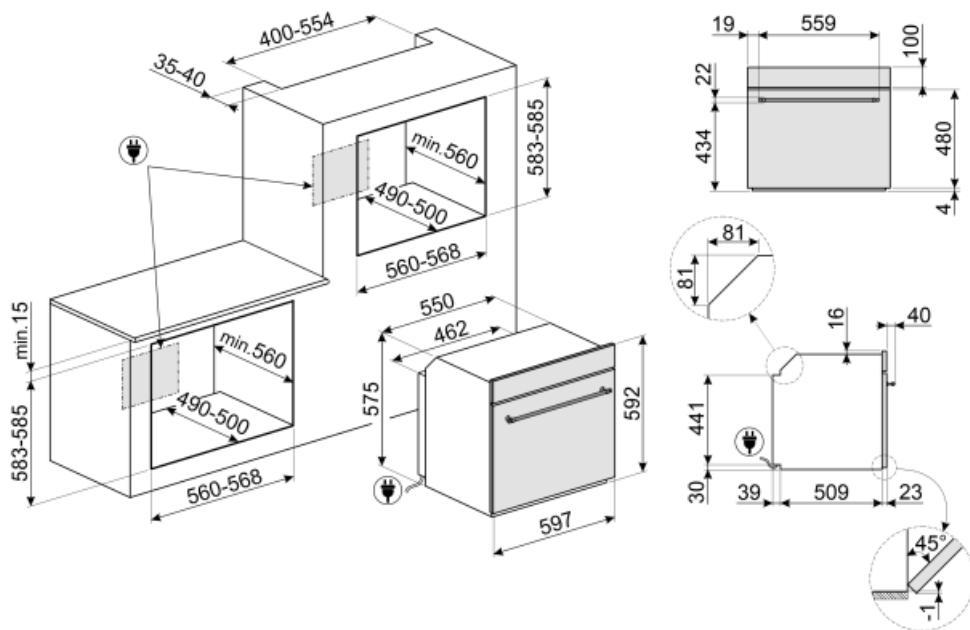

## Not included accessories

### GTP

\*\*Μερικώς αποσπώμενοι τηλεσκοπικοί οδηγοί (1 επίπεδο)\*\* Εξαγωγή: 300 mm  
Υλικό: Ανοξείδωτο AISI 430 γυαλισμένο



### PRTX

Πυρίμαχη πέτρα πίτσας με χερούλια.  
D=35cm Ακατάλληλο για φούρνους μικροκυμάτων. Κατάλληλο για φούρνους αερίου, για να τοποθετηθεί στο γκριλ.



### GT1P-2

Μερικώς αποσπώμενοι τηλεσκοπικοί οδηγοί (1 επίπεδο) για φούρνους με μεταλλικά πλαίσια. Διάρκεια: 355,5 mm, εξαγωγή: 285 mm. Υλικό: Ανοξείδωτος χάλυβας AISI 430 γυαλισμένος.



### GTT

\*\*Πλήρως αποσπώμενοι τηλεσκοπικοί οδηγοί (1 επίπεδο) \*\* Εξαγωγή: 433 mm  
Υλικό: Ανοξείδωτο AISI 430 γυαλισμένο



### PR3845X

Ανοξείδωτος χάλυβας ανθεκτικός στα δακτυλικά αποτυπώματα. Κάλυμμα για έπιπλα στην τοποθέτηση στηλών περισσότερων φούρνων



### BN620-1

Δίσκος σμάλτου, βάθους 20mm



### PALPZ

Φτυάρι πίτσας με αναδιπλούμενη χειρολαβή πλάτος: 315mm μήκος: 325mm



















### BN640

Δίσκος σμάλτου, βάθους 40mm



## Symbols glossary (TT)

 <p>A: Απόδοση στεγνώματος προϊόντος, μετρούμενη από A+++ έως D / G ανάλογα με την οικογένεια προϊόντων</p>	 <p>Σύστημα ψύξης αέρα: για την εξασφάλιση ασφαλών επιφανειακών θερμοκρασιών.</p>
 <p>Πόρτες με τριπλά τζάμια: Αριθμός θυρών με τζάμια.</p>	 <p>Ηλεκτρική</p>
 <p>Εσωτερικό σμάλτου: Το εσωτερικό σμάλτου όλων των φούρνων Smeg έχει ειδική αντιόξινη επένδυση που βοηθά να διατηρείται το εσωτερικό καθαρό μειώνοντας την ποσότητα του μαγειρικού γράσου που προσκολλάται σε αυτό.</p>	 <p>Circogas: Στους φούρνους αερίου ο ανεμιστήρας κατανέμει τη θερμότητα γρήγορα και ομοιόμορφα σε όλη την κοιλότητα του φούρνου, αποφεύγοντας τη μεταφορά γεύσης κατά το μαγείρεμα ενός αριθμού διαφορετικών πιάτων ταυτόχρονα. Σε ηλεκτρικούς φούρνους αυτός ο συνδυασμός ολοκληρώνει το μαγείρεμα πιο γρήγορα των τροφίμων που είναι έτοιμα στην επιφάνεια, αλλά που απαιτούν περισσότερο μαγείρεμα στο εσωτερικό, χωρίς περαιτέρω μαύρισμα.</p>
 <p>Ανεμιστήρας με άνω και κάτω στοιχεία: Τα στοιχεία σε συνδυασμό με τον ανεμιστήρα στοχεύουν στην παροχή πιο ομοιόμορφης θερμότητας, μια παρόμοια μέθοδος με το συμβατικό μαγείρεμα, οπότε απαιτείται προθέρμανση. Πιο κατάλληλο για αντικείμενα που απαιτούν αργές μεθόδους μαγειρέματος.</p>	 <p>Άνω και κάτω στοιχείο μόνο: μια παραδοσιακή μέθοδος μαγειρέματος κατάλληλη για μεμονωμένα αντικείμενα που βρίσκονται στο κέντρο του φούρνου. το πάνω μέρος του φούρνου θα είναι πάντα το πιο ζεστό. Ιδανικό για ψητό, κέικ φρούτων, ψωμί κ.α.</p>
 <p>ECO: Ο συνδυασμός γκριλ, ανεμιστήρα και κάτω στοιχείου είναι ιδιαίτερα κατάλληλος για το μαγείρεμα μικρών ποσοτήτων φαγητού.</p>	 <p>Στοιχείο γκριλ: Η χρήση γκριλ δίνει άριστα αποτελέσματα κατά το μαγείρεμα κρέατος μεσαίων και μικρών μεριδών, ειδικά όταν συνδυάζεται με ψησταριά (όπου είναι δυνατόν). Ιδανικό και για λουκάνικα και μπέικον.</p>
 <p>Ανεμιστήρας με στοιχείο γκριλ: Ο ανεμιστήρας μειώνει την έντονη θερμότητα από το γκριλ, παρέχοντας μια εξαιρετική μέθοδο ψησίματος διαφόρων τροφίμων, μπριζόλες, μπριζόλες, λουκάνικα κλπ. δίνοντας ακόμη και καφέ και διανομή θερμότητας, χωρίς να στεγνώσει το φαγητό. Τα δύο κορυφαία επίπεδα που συνιστώνται για χρήση, και το κάτω μέρος του φούρνου μπορεί να χρησιμοποιηθεί για να κρατήσει τα στοιχεία ζεστά την ίδια στιγμή, μια εξαιρετική εγκατάσταση όταν μαγειρεύετε ένα ψητό πρωινό. Το μισό γκριλ (μόνο στο κέντρο) είναι ιδανικό για μικρές ποσότητες φαγητού.</p>	 <p>Εσωτερική πόρτα μόνο από γυαλί: Η εσωτερική πόρτα μόνο από γυαλί μόνο, μια ενιαία επίπεδη επιφάνεια που είναι απλό να διατηρηθεί καθαρή.</p>
 <p>Το τζάμι της εσωτερικής πόρτας: μπορεί να αφαιρεθεί με μερικές γρήγορες κινήσεις για τον καθαρισμό.</p>	 <p>Πλευρικά φώτα: Δύο αντίθετα πλευρικά φώτα αυξάνουν την ορατότητα στο εσωτερικό του φούρνου.</p>
 <p>Η κοιλότητα του φούρνου έχει 5 διαφορετικά επίπεδα μαγειρέματος.</p>	 <p>Η χωρητικότητα δηλώνει την ποσότητα του χρησιμοποιήσιμου χώρου στην κοιλότητα του φούρνου σε λίτρα.</p>