

SF800PO



Kategória	60 cm
Rad výrobkov	Rúra
Elektrické napájanie	Elektrický
Zdroj tepla	ELEKTRINA
Spôsob varenia	S ventilátorom
Kód EAN	8017709171926



Estetica







Estetica	Coloniale	Dvierka	S panelom
Farba	Krémová	Rukoväť	Coloniale
Design	Flat	Farba rukoväti	Stará mosadz
Povrchová úprava dielu	Stará mosadz	Logo	Silk screen
Materiál	Maľovaný materiál	Regulačné kolieska	Coloniale
Typ skla	Jasný	Farba ovládačov	Mosadzný
Serigraphy colour	Gold		

Ovládače

Nastavenie ovládačov	Regulačné kolieska	Počet ovládačov	2
----------------------	--------------------	-----------------	---

Programy/funkcie

Počet funkcií varenia	6
Funkcie tradičného varenia	

 Statická	 S ventilátorom	 Eco
 Veľký gril	 Gril s ventilátorom (veľký)	 Základňa s ventilátorom

Možnosti

Možnosti časového nastavenia	Varenie s automatickým ukončením	Kuchynský časovač	Áno
------------------------------	----------------------------------	-------------------	-----

Technické údaje



Minimálna teplota	50 °C	Dvierka	Teplu odolné dvierka
Maximálna teplota	250 °C	Vyberateľné dvierka	Áno
Počet políc	5	Plne presklené vnútorné dvierka	Áno
Počet ventilátorov	1	Vyberateľné vnútorné dvierka	Áno
Počet svetiel	1	Celkový počet skiel dvierok	3
Typ osvetlenia	Halogén	Chladiaci systém	Tangenciálny
Svetelný výkon	40 W	Cooling duct	Single
Spodné výhrevné teleso výkon	1200 W	Speed Reduction Cooling System	No
Vrchné výhrevné teleso – výkon	1000 W	Rozmery užitočného vnútorného priestoru (VxŠxH)	360x460x425 mm
Výhrevné teleso grilu – výkon	1700 W	Ovládanie teploty	Elektromechanický
Veľký gril – výkon	2700 W	Materiál vnútorného priestoru	Smalt Ever Clean

Energetický štítok



Trieda energetickej účinnosti	A	Spotreba energie pri konvekcii s núteným vetraním	2.88 MJ
Čistý objem vnútorného priestoru	70 l	Spotreba energie na cyklus pri konvekcii s núteným vetraním	0.80 kWh
Spotreba energie na cyklus v konvenčnom režime	1.15 kWh	Počet vnútorných priestorov	1
Spotreba energie v konvenčnom režime	4.14 MJ	Index energetickej účinnosti	95,2 %

Vrátane príslušenstva

Regál so spätnou zádržkou	1	Hlboký smaltovaný plech (40 mm)	1
---------------------------	---	---------------------------------	---

Elektrické pripojenie

Napätie	220-240 V	Voltage 2	
Prúd	13 A	Frekvencia (Hz)	50 Hz
Menovitý výkon	3000 W	Dĺžka napájacieho kábla	150 cm

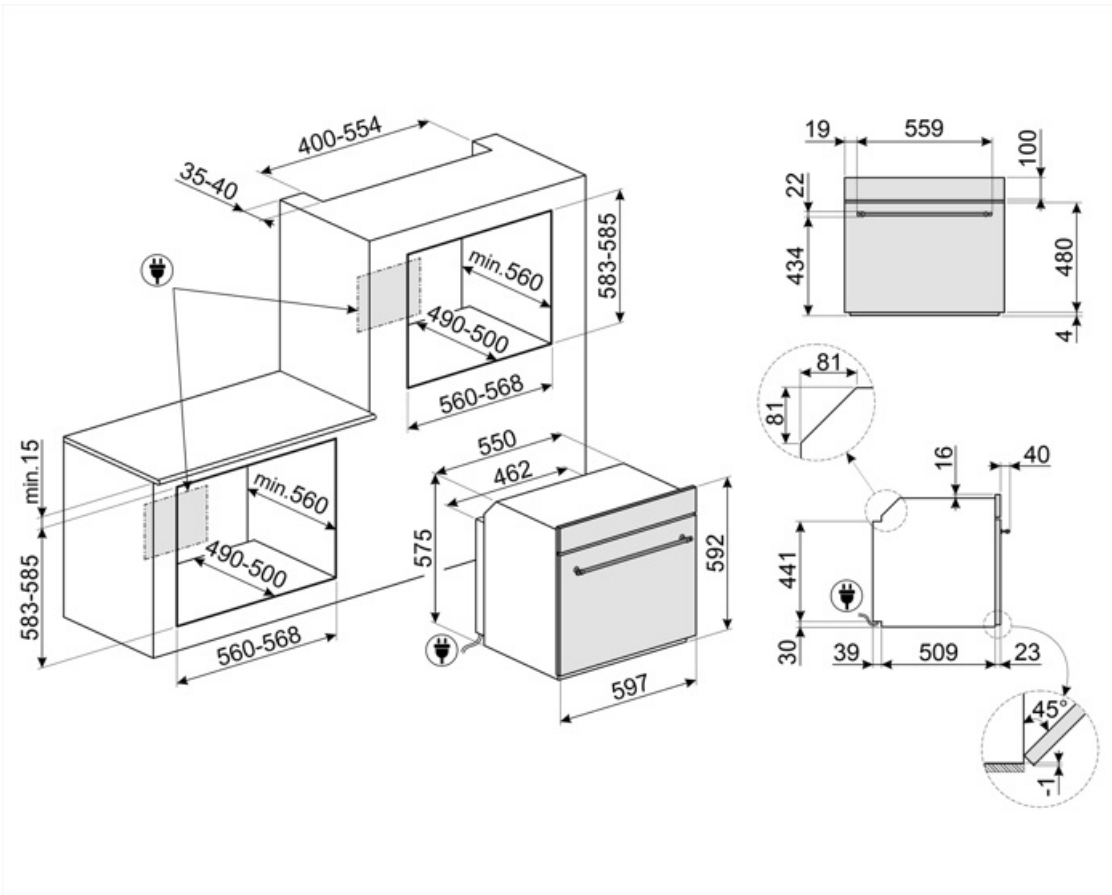

Not included accessories



BN620-1

Smaltovaný plech vhodný pre rúry 45 cm a 60 cm. Hĺbka 20 mm. Ideálny na chutné a sladké pečenie každého druhu.

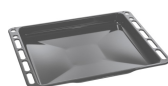

BN640

Smaltovaný plech vhodný pre rúry 45 cm a 60 cm. Hĺbka 540 mm. Ideálny na varenie a pečenie mäsa a rýb v omáčke. Tiež vhodný na experimentovanie s ľahšími a chrumkavými jedlami



GTP

Čiastočne vyberateľné výsuvné vodiace lišty (1 úroveň) vhodné pre tradičné rúry. Sú vyrobené z nehrdzavejúcej ocele, zaručujú stabilitu a umožňujú hladké vyberanie plechov.



GTT

Úplne vyberateľné výsuvné vodiace lišty (1 úroveň) vhodné pre tradičné rúry. Sú vyrobené z nehrdzavejúcej ocele, zaručujú stabilitu a umožňujú hladké vyberanie plechov.



PALPZ

Lopata na pizzu so sklopnou rúčkou. Rozmery D 31,5 x V 32,5 cm. Jednoduché a pohodlné používanie a skladovanie. Ideálna na profesionálne servírovanie pizze, chleba a chutných zákuskov bezpečným a profesionálnym spôsobom.



PR3845X

Nehrdzavejúca oceľ s úpravou proti odtlačkom prstov. Kryt na nábytok – stípková inštalácia viacerých rúr

Alternative products



SF800AVO

Ovos



SF800B

















Biela



SF800AO

Antracitový

Symbols glossary

-  A: Výkonnosť sušenia výrobku, zmeraná od A+++ po D/G v závislosti od radu výrobkov
-  Trojité glazované dvierka: Počet glazovaných dvierok.
-  Smalt Ever Clean: Smalt Ever Clean sa nanáša elektrostaticky do všetkých rohov a okrajov, aby sa predišlo praskaniu v čase. Vďaka špeciálnemu pyrolytickému smaltu, odolnému voči kyselinám, príjemne svetlému a nízko poréznemu, sa dosahuje lepšie čistenie stien rúry. Zohrieva sa na 850 °C a pomaly polymerizuje vedecky stanovenou rýchlosťou, aby sa zaručila rovnomerná hĺbka a sila smalt Ever Clean predstavuje bezchybnú povrchovú vrstvu tak vo vnútornom priestore rúry, ako aj na plechoch, vďaka čomu sa povrchy rúry dlhodobo veľmi ľahko udržiavajú, keďže to znižuje lepenie tuku počas pečenia
-  S ventilátorom: Intenzívne a rovnomerné tradičné varenie, vhodné aj pre zložité recepty. Ventilátor je aktivovaný a teplo prichádza súčasne zdola aj zhora. Varenie s vetraním zaručuje rýchlejší a rovnomernejší výsledok, pričom jedlo je zvonka voňavé a zvnútra šťavnaté. Ideálne pre zapekané cestoviny, sušienky, pečené mäso a torty.
-  ECO: varenie s nízkou spotrebu energie: táto funkcia je obzvlášť vhodná na varenie na jednej polici s nízkou spotrebu energie. Odporúča sa pre všetky druhy potravín okrem tých, pri varení ktorých vzniká veľa vlhkosti (napr. zelenina). V záujme dosiahnutia čo najvyššej úspory energie a zníženého času odporúčame, aby ste potraviny vkladali do rúry bez predohrevu varného priestoru
-  Gril s ventilátorom: veľmi intenzívne teplo vychádza iba sponad dvojitého výhrevného telesa. Ventilátor je aktivovaný. Umožňuje optimálne grilovanie hrubého mäsa. Ideálny pre veľké kusy mäsa.
-  Sklo vnútorných dvierok: dá sa pri čistení vybrať niekoľkými rýchlymi pohybmi.
-  Vnútorný priestor rúry má 5 rôznych úrovní varenia.
-  Kapacita určuje využiteľný objem vo vnútornom priestore rúry v litroch.
-  Systém chladenia vzduchu: na zaručenie bezpečných povrchových teplôt.
-  Elektrický
-  Základňa s ventilátorom: kombinácia ventilátora a spodného výhrevného telesa umožňuje rýchlejšie dokončiť prípravu jedla, ktoré je už uvarené na povrchu, ale ešte nie vo vnútri. Systém odporúčame na dokončenie prípravy jedla, ktoré je už dobre uvarené na povrchu, ale ešte nie vo vnútri, preto si vyžaduje o trochu vyššie teplo. Ideálny pre všetky druhy potravín.
-  Statické: Tradičné varenie vhodné na prípravu pokrmov po jednom. Ventilátor nie je aktivovaný a teplo prichádza súčasne zvrchu aj zospodu. Statické varenie je pomalšie a chutnejšie, ideálne na dobre uvarené a suché jedla, aj vo vnútri. Ideálne na pečenie všetkých druhov mäsa, masného mäsa, chleba, plnených koláčov.
-  Gril: Veľmi intenzívne teplo vychádzajúce iba sponad dvojitého výhrevného telesa. Ventilátor nie je aktivovaný. Poskytuje vynikajúce výsledky pri grilovaní a zapekaní. Používa sa na konci varenia, jedlo je rovnomerne upečené dozlatista.
-  Plne presklené vnútorné dvierka: Plne presklené vnútorné dvierka, rovný povrch, ktorý sa ľahko čistí.
-  Bočné svetlá: Dve bočné svetlá oproti sebe výrazne zvyšujú viditeľnosť v rúre.
-  Kapacita určuje využiteľný objem vo vnútornom priestore rúry v litroch.