

# SF9390X1



<b>Κατηγορία</b>	90cm
<b>Οικογένεια προϊόντων</b>	Φούρνος
<b>Παροχή ενέργειας</b>	Ηλεκτρική
<b>Πηγή θερμότητας</b>	PEYMA
<b>Cooking method</b>	Αερόθερμος
<b>Σύστημα καθαρισμού</b>	VaporClean
<b>Κωδικός EAN</b>	8017709234614



## ΑΙΣΘΗΤΙΚΗ

<b>Αισθητική</b>	Classic	<b>Serigraphy type</b>	Σύμβολα
<b>Χρώμα</b>	Ανοξειδωτο ασάλι	<b>Πόρτα</b>	2 οριζόντιες λωρίδες
<b>Φινίρισμα</b>	Χωρίς δαχτυλιές	<b>Λαβή</b>	Classic
<b>Design</b>	Flat	<b>Χρώμα λαβής</b>	Ανοξειδωτο ασάλι
<b>Υλικό</b>	Ανοξειδωτο ασάλι	<b>Λογότυπος</b>	Ανάγλυφο
<b>Τύπος ατσαλιού</b>	Βουρτσισμένο	<b>Χειριστήρια</b>	Classic
<b>Τύπος γυαλιού</b>	Eclipse	<b>Χρώμα χειριστηρίων</b>	Εφέ ατσαλιού
<b>Χρώμα σειρογραφίας</b>	Μαύρο		

## ΧΕΙΡΙΣΜΟΣ



<b>Τύπος οθόνης</b>	CompactScreen	<b>Τρόπος χειρισμού</b>	Περιστροφικά χειριστήρια
<b>Τύπος οθόνης</b>	LCD	<b>Αριθμός χειριστηρίων</b>	2

## ΠΡΟΓΡΑΜΜΑΤΑ / ΛΕΙΤΟΥΡΓΙΕΣ

<b>Αριθμός λειτουργιών μαγειρέματος</b>	9
<b>Αυτόματα προγράμματα</b>	20

## Μαγειρικές λειτουργίες

Πάνω + κάτω αντίσταση	Πάνω + κάτω αντίσταση & αέρας	Πίσω αντίσταση & αέρας
Turbo	Eco	Μεγάλο γκριλ
Μεγάλο γκριλ & αέρας	Κάτω αντίσταση	Κάτω αντίσταση & αέρας

## Άλλες λειτουργίες

Απόψυξη βάσει χρόνου	Απόψυξη βάσει βάρους	Φούσκωμα ζύμης
Sabbath		

## Λειτουργίες καθαρισμού

VaporClean
------------

## ΕΠΙΛΟΓΕΣ



<b>Επιλογές ρύθμισης χρόνου</b>	Καθυστέρηση έναρξης και αυτόματη λήξη μαγειρέματος	<b>Άλλες επιλογές λειτουργία εκθεσιακού χώρου</b>	Keep warm, Eco light Ναι
<b>Υπενθύμιση</b>	Ναι	<b>Ταχεία προθέρμανση</b>	Ναι
<b>Κλειδώμα χειριστηρίων / Ασφάλεια παιδιών</b>	Ναι		

## ΤΕΧΝΙΚΑ ΧΑΡΑΚΤΗΡΙΣΤΙΚΑ



<b>Ελάχιστη θερμοκρασία</b>	30 °C	<b>Απενεργοποίηση αντιστάσεων &amp; αέρα με το άνοιγμα της πόρτας</b>	Ναι
<b>Μέγιστη θερμοκρασία</b>	280 °C	<b>Τύπος ανοίγματος πόρτας</b>	Προς τα κάτω
<b>Αριθμός οδηγών</b>	5	<b>Πόρτα</b>	Πόρτα ασφαλείας
<b>Αρ. ανεμιστήρων</b>	2	<b>Αφαιρούμενη πόρτα</b>	Ναι
<b>Αριθμός λαμπτήρων</b>	2	<b>Κρυστάλλινο εσωτερικό πόρτας</b>	Ναι
<b>Τύπος λαμπτήρων</b>	Αλογόνου	<b>Αφαιρούμενο εσωτερικό πόρτας</b>	Ναι
<b>Ισχύς λαμπτήρα</b>	40 W	<b>Κρύσταλλα πόρτας</b>	3
<b>Ενεργοποίηση φωτισμού με το άνοιγμα της πόρτας</b>	Ναι	<b>Σύστημα ψύξης</b>	Εφαπτόμενο
<b>Ισχύς κάτω αντίστασης</b>	1700 W	<b>Cooling duct</b>	Double
<b>Ισχύς άνω αντίστασης</b>	1200 W	<b>Speed Reduction Cooling System</b>	Ναι
<b>Ισχύς γκριλ</b>	1700 W	<b>Ωφέλιμες διαστάσεις χώρου κοιλότητας (ΥxΠxB)</b>	371x724x418 mm
<b>Ισχύς μεγάλου γκριλ</b>	2900 W		
<b>Ισχύς πίσω κυκλικής αντίστασης</b>	1550 W		
<b>Κυκλικό θερμαντικό στοιχείο 2 - Ισχύς</b>	1550 W		

Έλεγχος θερμοκρασίας  
Υλικό κοιλότητας

Ηλεκτρονικός  
Σμάλτο Ever Clean

## ΣΗΜΑΝΣΗ ΑΠΟΔΟΣΗΣ / ΕΝΕΡΓΕΙΑΣ

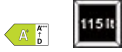

**Ενεργειακή Απόδοση** A+  
**Καθαρή χωρητικότητα** 115 λίτρα  
**Κατανάλωση ενέργειας  
ανά κύκλο με στατικό  
μαγείρεμα** 1.35 kWh  
**Κατανάλωση ενέργειας σε  
συμβατικό τρόπο  
λειτουργίας** 4.86 MJ

**Κατανάλωση ενέργειας με  
στατικό μαγείρεμα και  
αέρα** 3.02 MJ  
**Κατανάλωση ενέργειας  
ανά κύκλο με στατικό  
μαγείρεμα και αέρα** 0.84 kWh  
**Αριθμός κοιλοτήτων** 1  
**Δείκτης ενεργειακής  
απόδοσης** 81.6 %

## ΠΕΡΙΛΑΜΒΑΝΟΜΕΝΑ ΑΞΕΣΟΥΑΡ



**Ράφι με stop και  
προστασία πίσω** 1  
**Εμαγιέ ταψί, βάθους  
40mm** 1

**Ένθετη σχάρα ψησίματος** 1  
**Τηλεσκοπικοί οδηγοί,  
μερικής εξαγωγής** 1

## ΗΛΕΚΤΡΙΚΗ ΣΥΝΔΕΣΗ

**Τάση** 220-240 V  
**Ένταση ρεύματος** 14 A  
**Ονομαστική ισχύς** 3100 W

**Συχνότητα (Hz)** 50/60 Hz  
**Μήκος καλωδίου  
τροφοδοσίας** 150 cm

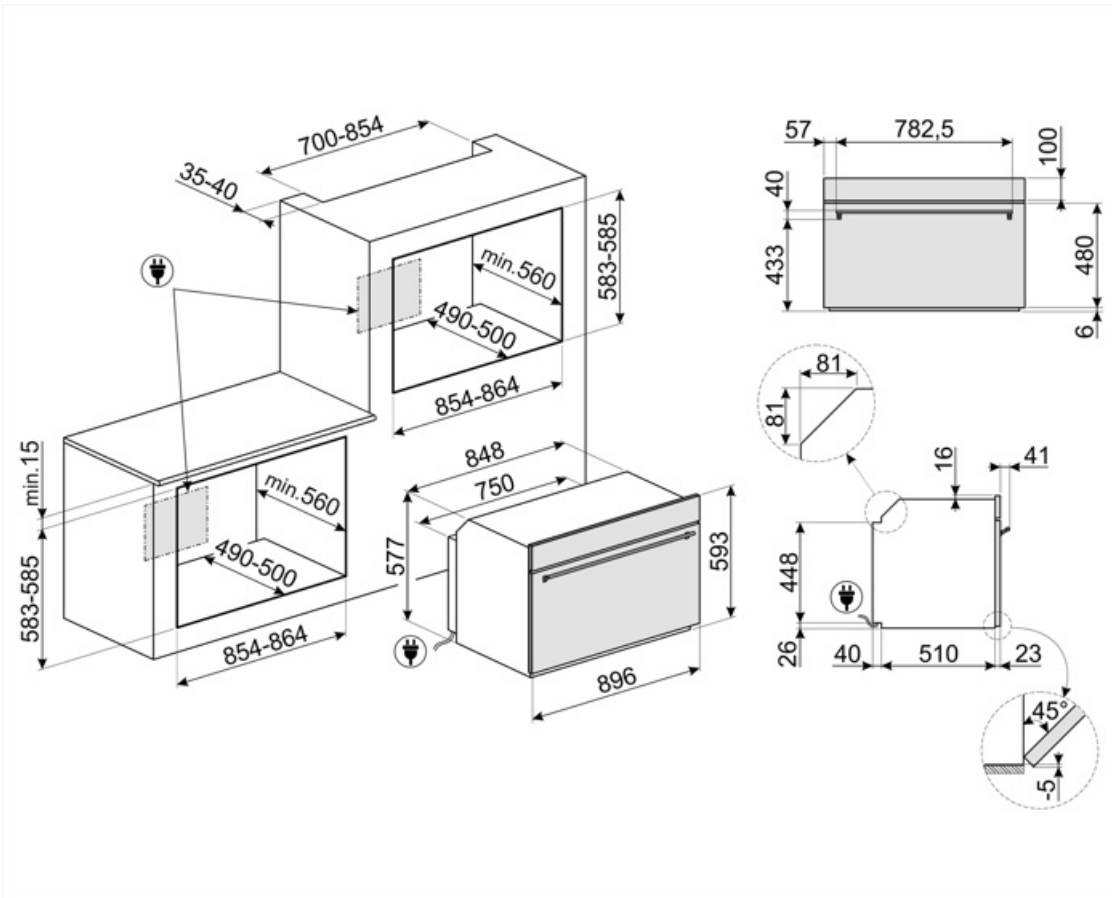

## Compatible Accessories

### GTP

Μερικώς εξαγόμενοι τηλεσκοπικοί οδηγοί (1 επίπεδο), κατάλληλοι για παραδοσιακούς φούρνους. Κατασκευασμένα από ανοξείδωτο ατσάλι, εγγυώνται σταθερότητα και διευκολύνουν την ομαλή εξαγωγή των τασιών.



### PPR9

Πυρίμαχη πέτρα πίτσας χωρίς χερούλια. Τετράγωνη πέτρα: M64xY2,3xB37,5 cm. Κατάλληλο και για φούρνους αερίου, που τοποθετούνται στο γκριλ.



































### GTT

Πλήρως εξαγόμενοι τηλεσκοπικοί οδηγοί (1 επίπεδο), κατάλληλοι για παραδοσιακούς φούρνους. Κατασκευασμένοι από ανοξείδωτο ατσάλι, εγγυώνται σταθερότητα και διευκολύνουν την ομαλή εξαγωγή των τασιών.



## Symbols glossary

-  Παιδική ασφάλεια: ορισμένα μοντέλα είναι εξοπλισμένα με συσκευή για το κλείδωμα του προγράμματος/κύκλου έτσι ώστε να μην μπορεί να αλλάξει κατά λάθος.
-  Σύστημα ψύξης αέρα: για την εξασφάλιση ασφαλών επιφανειακών θερμοκρασιών.
-  Απόψυξη κατά βάρος: Με αυτή τη λειτουργία καθορίζεται ο χρόνος απόψυξης
-  Πόρτες με τριπλά τζάμια: Αριθμός τζαμιών πόρτας.
-  Ηλεκτρική
-  Ανοξειδωτο ατσάλι που δεν αφήνει δαχτυλιές: Το ανθεκτικό στα δαχτυλικά αποτυπώματα ανοξειδωτο ατσάλι το διατηρεί σαν καινούργιο.
-  Πάνω και κάτω αντίσταση με αέρα: Έντονη και ομοιογενής παραδοσιακή μαγειρική, κατάλληλη και για σύνθετες συνταγές. Ο ανεμιστήρας είναι ενεργός και η θερμότητα έρχεται από κάτω και από πάνω ταυτόχρονα. Έτσι εξασφαλίζει ταχύτερο και πιο ομοιογενές αποτέλεσμα, διατηρώντας τα αρώματα και την υγρασία στο εσωτερικό. Ιδανικό για ζυμαρικά φούρνου, μπισκότα, ψητά και πίτες.
-  A+: Η κατηγορία ενεργειακής απόδοσης A+ συμβάλλει στην εξοικονόμηση ενέργειας έως και 10% σε σύγκριση με την κατηγορία A. Η μέγιστη απόδοση με ελάχιστη κατανάλωση είναι εγγυημένη.
-  Απόψυξη με το χρόνο: με αυτή τη λειτουργία ο χρόνος απόψυξης των τροφίμων καθορίζεται αυτόματα.
-  Με ένα απλό και διαισθητικό μενού, η οθόνη COMPACT παρέχει μια ευχάριστη εμπειρία χρήσης, χάρη στην αλληλεπίδραση με τα περιστρεφόμενα χειριστήρια.
-  Αυτόματη απενεργοποίηση φωτισμού: για μεγαλύτερη εξοικονόμηση ενέργειας, ο φωτισμός σβήνει αυτόματα μετά από ένα λεπτό από την έναρξη του μαγειρέματος.
-  Σμάλτο Ever Clean: εφαρμόζεται ηλεκτροστατικά, από άκρη σε άκρη για την αποφυγή ρωγμών με την πάροδο του χρόνου. Είναι ένα ιδιαίτερο πυρολυτικό σμάλτο, ανθεκτικό στα οξέα, το οποίο, εκτός από ευχάριστα φωτεινό, προάγει τον καλύτερο καθαρισμό των τοιχωμάτων του φούρνου, χάρη στη μη πορώδη επιφάνεια. Ψήνεται σε θερμοκρασία άνω των 850°C και πολυμερίζεται αργά σε επιστημονικά καθορισμένο ρυθμό για να εξασφαλίσει ομοιόμορφο βάθος και αντοχή Το σμάλτο Ever Clean δημιουργεί ένα άψογο φινιρίσμα τόσο στο εσωτερικό του φούρνου όσο και στα ταψιά, κάνοντας τις επιφάνειες του φούρνου απίστευτα εύκολες στον καθαρισμό. Διατηρείται με την πάροδο του χρόνου καθώς μειώνει την πρόσφυση του λίπους κατά το μαγείρεμα
-  Κάτω αντίσταση + αέρας: ο συνδυασμός του αέρα μόνο με την κάτω αντίσταση επιτρέπει το μαγείρεμα φαγητών που έχουν ήδη μαγειρευτεί στην επιφάνεια, αλλά όχι εσωτερικά ταχύτερα. Αυτό το σύστημα συνιστάται για την ολοκλήρωση του μαγειρέματος φαγητών που είναι ήδη καλά μαγειρεμένα στην επιφάνεια, αλλά όχι εσωτερικά και απαιτούν μετρίως υψηλότερη θερμοκρασία. Ιδανικό για κάθε είδος φαγητού.
-  Στατικό μαγείρεμα: Παραδοσιακή μαγειρική λειτουργία κατάλληλη για την προετοιμασία ενός φαγητού τη φορά. Ο ανεμιστήρας δεν είναι ενεργός και η θερμότητα έρχεται από κάτω και από πάνω ταυτόχρονα. Το στατικό μαγείρεμα είναι πιο αργό και ντελικάτο, ιδανικό για καλά μαγειρεμένα και στεγνά φαγητά ακόμα και στο εσωτερικό τους. Ιδανικό για το μαγείρεμα όλων των ειδών ψητών, λιπαρών κρέατων, ψωμιού, γემιστών κέικ.

-  Κάτω αντίσταση: η θερμότητα προέρχεται μόνο από το κάτω μέρος της κοιλότητας. Ο ανεμιστήρας δεν είναι ενεργός. Ιδανικό για γλυκές και αλμυρές πίτες και pizza. Σχεδιασμένο για να ολοκληρώσει το μαγείρεμα και να κάνει το φαγητό πιο τραγανό. Αυτό το σύμβολο στους φούρνους αερίου υποδεικνύει τον φλόγιστο αερίου.
-  ECO: μαγείρεμα χαμηλής κατανάλωσης ενέργειας. Αυτή η λειτουργία είναι κατάλληλη για μαγείρεμα σε ένα μόνο ράφι με χαμηλή κατανάλωση ενέργειας. Συνιστάται για όλα τα είδη τροφίμων εκτός από αυτά που μπορούν να παράγουν πολλή υγρασία (για παράδειγμα λαχανικά). Για να επιτευχθεί η μέγιστη εξοικονόμηση ενέργειας και να μειωθεί ο χρόνος, συνιστάται να τοποθετείτε το φαγητό στο φούρνο χωρίς προθέρμανση.
-  Γκριλ με αέρα: έντονη θερμότητα προέρχεται μόνο από την πάνω διπλή αντίσταση ενώ ο ανεμιστήρας είναι ενεργός. Επιτρέπει το βέλτιστο ψήσιμο των πιο χοντρών κομματιών κρέατος.
-  Πλήρως γυάλινο εσωτερικό πόρτα: Το εσωτερικό της πόρτας αποτελείται από μια ενιαία επίπεδη γυάλινη επιφάνεια που είναι εύκολη στον καθαρισμό.
-  KEEP WARM. Λειτουργία που κρατά ζεστό το φαγητό μετά το πέρας του μαγειρέματος.
-  Ο αέρας στους 40°C παρέχει το ιδανικό περιβάλλον για να παρέχει μείγματα ζύμης τύπου μαγιάς. Απλά επιλέξτε τη λειτουργία και τοποθετήστε τη ζύμη στην κοιλότητα για την κατανομή.
-  Σάββατο: Αυτή η λειτουργία σας επιτρέπει να μαγειρεύετε φαγητό κατά τη διάρκεια του Σαββάτου, της γιορτής της ανάπαυσης στην Εβραϊκή θρησκεία, σεβόμενοι τις αρχές. Ο φούρνος λειτουργεί.
-  Τηλεσκοπικές ράγες: σας επιτρέπουν να τραβήξετε έξω το πιάτο και να το ελέγξετε χωρίς να χρειαστεί να το αφαιρέσετε εντελώς από το φούρνο.
-  Vapor Clean: μια απλή λειτουργία καθαρισμού με ατμό που μαλακώνει τις επικαθίσεις στην κοιλότητα του φούρνου.
-  Κυκλική αντίσταση με αέρα: Ο συνδυασμός του αέρα με την πίσω κυκλική αντίσταση δίνει μια μέθοδο μαγειρέματος ζεστού αέρα. Αυτό παρέχει πολλά οφέλη, συμπεριλαμβανομένης της μη προθέρμανσης, εάν ο χρόνος μαγειρέματος υπερβαίνει τα 20 λεπτά, χωρίς μεταφορά γεύσης κατά το μαγείρεμα διαφορετικών τροφίμων ταυτόχρονα, λιγότερη κατανάλωση ενέργειας και μικρότερους χρόνους μαγειρέματος. Καλό για όλα τα είδη φαγητού.
-  Γκριλ: Πολύ έντονη θερμότητα προέρχεται μόνο πάνω, από την διπλή αντίσταση. Ο ανεμιστήρας δεν είναι ενεργός. Παρέχει εξαιρετικά αποτελέσματα ψησίματος και γκρατιναρίσματος. Χρησιμοποιούμενο στο τέλος του μαγειρέματος, δίνει ένα ομοιόμορφο ρόδισμα στα πιάτα.
-  Turbo: Η χρήση του αέρα με την πίσω αλλά και την πάνω και κάτω αντίσταση επιτρέπει το γρήγορο μαγείρεμα, ακόμα και σε πολλά ράφια χωρίς να αναμειγνύονται τα αρώματα. Ιδανικό για μεγάλες ποσότητες ή φαγητά που απαιτούν έντονο μαγείρεμα.
-  Το τζάμι της εσωτερικής πόρτας: μπορεί να αφαιρεθεί με μερικές γρήγορες κινήσεις για τον καθαρισμό.
-  Ασύμμετρος φωτισμός: Δύο αντίθετα τοποθετημένα πλευρικά φώτα σε διαφορετικό ύψος, αυξάνουν την ορατότητα στο εσωτερικό του φούρνου.
-  Ταχεία προθέρμανση: Η λειτουργία ταχεία προθέρμανσης μπορεί να χρησιμοποιηθεί για την επίτευξη της επιλεγμένης θερμοκρασίας μέσα σε λίγα λεπτά.
-  Η κοιλότητα του φούρνου έχει 5 διαφορετικά επίπεδα μαγειρέματος.
-  Ηλεκτρονικός έλεγχος: Σας επιτρέπει να διατηρείτε τη θερμοκρασία στο εσωτερικό του φούρνου με ακρίβεια 2-3 ° C. Αυτό επιτρέπει να μαγειρεύετε γεύματα που είναι πολύ ευαίσθητα στις αλλαγές θερμοκρασίας, όπως κέικ, σουφλέ, πουτίγκες.
-  Η χωρητικότητα δηλώνει την ποσότητα του χρησιμοποιήσιμου χώρου στην κοιλότητα του φούρνου σε λίτρα.



Η χωρητικότητα δηλώνει την ποσότητα του  
χρησιμοποιήσιμου χώρου στην κοιλότητα του  
φούρνου σε λίτρα.