

SF9390X1



| | |
|-------------------|----------------|
| Kategória | 90 cm |
| Termékcsalád | Sütő |
| Tápellátás | Elektromos |
| Hőforrás | ELEKTROMOSSÁG |
| Főzési mód | Hőlégkeveréses |
| Tisztító rendszer | Gőztisztítás |
| EAN kód | 8017709234614 |



Design

| | | | |
|-------------------|-------------------|---------------------|------------------------|
| Design család | Classica | Serigraphy type | Symbols |
| Szín | Rozsdamentes acél | Ajtó | 2 vízszintes pannellel |
| Felületkezelés | Ujjlenyomatmentes | Fogantyú | Classica |
| Design | Flat | Fogantyú színe | Inox |
| Anyag | Rozsdamentes acél | Logo | Embossed |
| Acél típusa | Szálcsiszolt | Vezérlőgombok | Classica |
| Üveg típusa | Eclipse | Vezérlőelemek színe | Acél hatás |
| Serigraphy colour | Fekete | | |

Kezelő elemek











| | | | |
|---------------------|---------------|----------------------|--------|
| Kijelző típusa | CompactScreen | Vezérlőbeállítás | Gombok |
| Képernyőtechnológia | LCD | Vezérlő elemek száma | 2 |

Programok / Funkciók

| | |
|-----------------------|----|
| Sütési funkciók száma | 9 |
| Automatikus programok | 20 |

Hagyományos sütési funkciók

| | | |
|--|--|---|
|  Statikus |  Légkeveréses |  Hőlégkeveréses |
|  Turbó |  Eco |  Nagy grill |
|  Légkeveréses grill (nagy) |  Alsó sütés |  Légkeverés + alsó sütés |

Egyéb funkciók

| | | |
|--|--|---|
|  Kiolvasztás idő szerint |  Kiolvasztás súly alapján |  Kelesztés |
|  Sabbath | | |

Tisztítási funkciók

| |
|---|
|  Gőztisztítás |
|---|

Opciók



| | | | |
|---------------------------------------|--|---------------------------|----------------------------------|
| Időbeállítási lehetőségek | Késleltetett indítás és automatikus befejezés | Egyéb lehetőségek | Melegen tartás, Eco light |
| Perc számláló | Igen | Bemutató üzemmód | Igen |
| Vezérlés zár / Gyermekebiztonsági zár | Igen | Gyors előmelegítés | Igen |

MŰSZAKI JELLEMZŐK



| | | | |
|-------------------------------------|---------|--|-----------------|
| Capacity (Lt) | 70 l | Körfűtőszál teljesítmény | 1550 W |
| Minimális hőmérséklet | 30 °C | Sütés felfüggesztve az ajtó kinyitásakor | Igen |
| Maximális hőmérséklet | 280 °C | Ajtónyitás típusa | Standard nyitás |
| Sütőszintek száma | 5 | Ajtó | Hideg ajtó |
| Ventilátorok száma | 2 | Kivehető ajtó | Igen |
| Világítás száma | 2 | Teljes üveg belső ajtó | Igen |
| Világítás típusa | Halogén | Kivehető belső ajtóüveg | Igen |
| Világítás teljesítménye | 40 W | Ajtóüvegek száma összesen | 3 |
| Az ajtó kinyitásakor világít | Igen | Hűtőrendszer | Tangenciális |
| Alsó fűtőelem teljesítmény | 1700 W | Cooling duct | Double |
| Felső fűtőelem teljesítmény | 1200 W | Speed Reduction Cooling System | Igen |
| Grillező elem teljesítmény | 1700 W | Használható sütőtér méretei (ma. x ma. x mé.) | 371x724x418 mm |
| Nagy grill teljesítmény | 2900 W | | |
| Körfűtőszál teljesítmény | 1550 W | | |

Hőmérséklet
szabályozás
Sütőtér anyaga

Elektronikus
Ever clean zománc

Teljesítmény / Energiacímke



Energihatékonysági osztály A+
Sütőtér nettó térfogata 115 l
Energiafogyasztás ciklusonként hagyományos üzemmódban 1.35 kWh
Energiafogyasztás hagyományos üzemmódban 4.86 MJ

Energiafogyasztás légkeveréses üzemmódban 3.02 MJ
Energiafogyasztás légkeveréses üzemmódban 0.84 kWh
Sütőterek száma 1
Energihatékonysági mutató 81.6 %

Mellékelt tartozékok



Hátsó és oldalsó ütközővel ellátott rács 1
Zománcozott mély tepsi (40 mm) 1

Sütőrács 1
Részlegesen kihúzható teleszkópos sütősin 1

Elektromos csatlakozás

Feszültség 220-240 V
Csatlakozódugó Nem
Áramerősség 14 A

Névleges teljesítmény 3100 W
Frekvencia (Hz) 50/60 Hz
Tápkábel hossza 150 cm

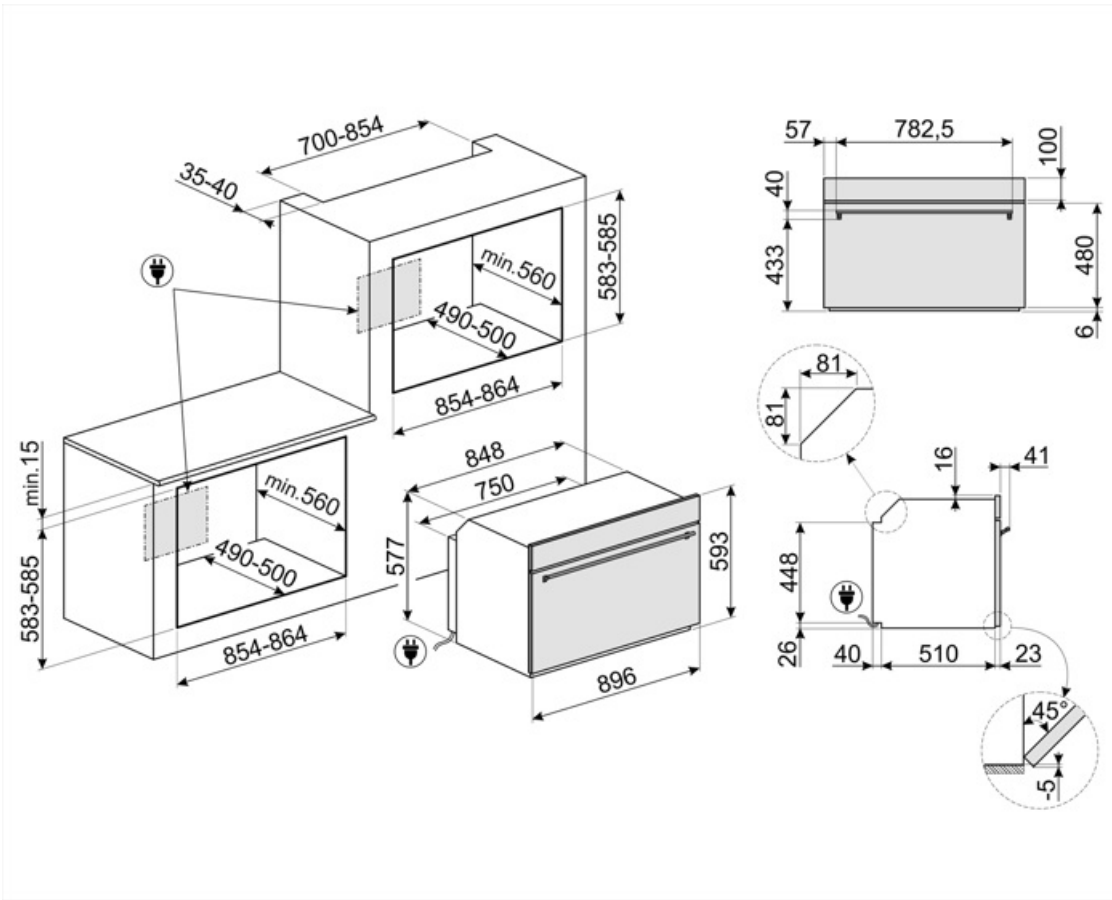

Compatible Accessories

GTP

Részben kihúzható teleszkópos vezetősínek(1 szint), hagyományos sütőkhöz alkalmas. Rozsdamentes acél, garantálják a stabilitást és megkönnyítik a tálcák zökkenőmentes kihúzását.



































GTT

Teljesen kihúzható teleszkópos sínek (1 szint), hagyományos sütőkhöz alkalmas. Rozsdamentes acél, garantálják a stabilitást és megkönnyítik a tálcák zökkenőmentes kihúzását.



Symbols glossary

-  Gyerekzár: egyes modellek olyan funkcióval rendelkeznek, amely lehetővé teszi a program vagy ciklus zárolását, megakadályozva annak véletlen módosítását.
-  Léghűtő rendszer: a biztonságos felületi hőmérséklet biztosítása érdekében.
-  Kiolvasztás súly alapján: Automatikus leolvasztás funkció. A rendelkezésre álló kategóriákból választhatja ki a kiolvasztandó étel típusát (HÚS – HAL – KENYÉR – DESSZERTEK) Az étel súlyának megadása után a sütő automatikusan meghatározza a megfelelő kiolvasztáshoz szükséges időt.
-  Három rétegű üveg ajtók: Üvegezett ajtók száma.
-  Elektromos
-  Ujjlenyomatmentes rozsdamentes acél: Az ujjlenyomatmentes rozsdamentes acél mindig úgy néz ki, mint az új.
-  A+: Az A+ energiahatékonysági osztály segít akár 10%-os energiamegtakarítást elérni az A osztályhoz képest. A maximális teljesítmény garantált minimális fogyasztás mellett.
-  Kiolvasztás idő szerint: Kézi leolvasztás funkció. A beállított időtartam végén a funkció leáll.
-  Az egyszerű és intuitív kezelőfelületnek köszönhetően a COMPACTScreen kellemes felhasználói élményt nyújt a gombokkal való interakciónak köszönhetően.
-  Automatikus világítás kikapcsolása: A nagyobb energiamegtakarítás érdekében a világítás a sütés megkezdésétől számított egy perc elteltével automatikusan kikapcsol. Az opció a Beállítások menüben kapcsolható ki. Ebben az esetben a lámpa a sütés teljes időtartama alatt égvé marad.
-  Ever Clean zománc: Az Ever Clean zománc elektrosztatikus módszerrel viszik fel, saroktól sarokig és szélről szélre, hogy megelőzze a repedést vagy törést az idő múlásával. Ez egy különleges pirolitikus zománc, ellenálló a savakkal szemben, amely amellett, hogy kellemesen fényes, elősegíti a sütő falainak jobb tisztítását az alacsonyabb porozitásnak köszönhetően. 850°C feletti hőmérsékleten égetik ki, és tudományosan meghatározott ütemben, lassan polimerizálják, így biztosítják az egyenletes vastagságot és szilárdságot. Az Ever Clean zománc kifogástalan felületet biztosít mind a sütő belsejében, mind a tepsiken, így a sütő felületei hihetetlenül könnyen karbantarthatók az idő múlásával, mivel a zsír kevésbé tapad meg sütés közben.
-  Légkeverés alsó sütéssel: a ventilátor és az alsó fűtőelem kombinációja önmagában lehetővé teszi, hogy a felületen már megsült, de belül át nem sült ételek gyorsabban elkészüljenek. Ez a rendszer olyan ételek készre sütéséhez ajánlott, amelyek a felszínen már jól átsültek, de belül még nem, ezért kissé magasabb hőfokot igényelnek. Ideális bármilyen típusú ételhez.

-  **Légkeveréses:** Intenzív és homogén hagyományos sütés, komplex receptekhez is alkalmas. A ventilátor aktív, és a hő egyidejűleg alulról és felülről érkezik. A légkeveréses sütés gyorsabb és homogénebb eredményt biztosít, az ételek kívül illatosak, belül pedig nedvesebbek maradnak. Ideális tészták, kekszek, sülték és sütemények készítéséhez.
-  **Alsó:** a hő csak a sütőtér aljáról jön. A ventilátor nem aktív. Ideális édes és sós pitékhez, cobblerhez és pizzákhoz. A sütés befejezésére és az ételek ropogósabbá tételére tervezték. A gázsütőkben található szimbólum a gázégőt jelzi.
-  **ECO:** alacsony energiafogyasztású sütés: ez a funkció különösen alkalmas alacsony energiafogyasztás mellett egy szinten történő sütésre. Minden típusú ételhez ajánlott, kivéve azokat, amelyek sok nedvességet tudnak előállítani (például a zöldségek). A maximális energiamegtakarítás és az idő csökkentése érdekében ajánlatos az ételt a sütőtér előmelegítése nélkül a sütőbe tenni
-  **Légkeveréses grill:** nagyon intenzív hő jön csak felülről egy dupla fűtőelemből. A ventilátor aktív. Lehetővé teszi a legvastagabb húsok optimális grillezését. Ideális nagy húsdarabokhoz.
-  **Teljesen üveg belső ajtó:** Egyetlen sík felület, ami egyszerűen tisztán tartható.
-  **MELEGEN TARTÁS**
-  **A 40°C-os levegő** tökéletes környezetet biztosít az élesztős tésztakeverékek kelesztéséhez. Egyszerűen válassza ki a funkciót, és helyezze a tésztát a sütőbe
-  **SABBATH:** funkció, amely lehetővé teszi az ételek főzését a zsidó vallás pihenőnapra vonatkozó rendelkezéseinek tiszteletben tartásával.
-  **Teleszkópos sínek:** lehetővé teszik az edény kihúzását és ellenőrzését anélkül, hogy teljesen ki kellene venni a sütőből.
-  **Gőztisztítás:** egyszerű tisztítási funkció gőzzel a sütőtérben lévő lerakódások fellazítására.
-  **A kapacitás a sütőtérben lévő hasznos tér méretét mutatja literben.**
-  **Statikus:** Hagyományos sütés, amely egyszerre egy étel elkészítésére alkalmas. A ventilátor nem aktív, és a hő egyszerre jön alulról és felülről. A statikus sütés lassabb és finomabb, ideális a még belül is jól elkészített és száraz ételek elkészítéséhez. Ideális bármilyen típusú sütéshez, zsíros húsokhoz, kenyérhez, töltött süteményekhez.
-  **Hőlégbefúvás:** tökéletes funkció minden típusú étel finomabb elkészítéséhez. A hő a sütő hátuljából érkezik, gyorsan és egyenletesen oszlik el. A ventilátor aktív. Ideális több szinten történő sütéshez is, az illatok és ízek keveredése nélkül.
-  **Grill:** Nagyon erős hő, amely csak felülről, egy dupla fűtőelemből érkezik. A ventilátor nem aktív. Kiváló grillezési eredményt biztosít. A sütés végén használva egyenletes barnítást biztosít az ételeknek.
-  **Turbó:** a hő 3 irányból jön: felülről, alulról és hátulról a sütőben. A ventilátor aktív. Gyors sütést tesz lehetővé, még több szinten is, az aromák összekeverése nélkül. Ideális nagy mennyiségű ételekhez vagy intenzív sütést igénylő ételekhez.
-  **A belső ajtóüveg néhány gyors mozdulattal eltávolítható a tisztításhoz.**
-  **Oldalsó lámpák:** Két szemben lévő oldalsó lámpa növeli a láthatóságot a sütőben.
-  **Gyors előmelegítés:** a sütést megelőzi az előmelegítési fázis, amely lehetővé teszi, hogy a sütőtér elérje a beállított hőmérsékletet. Ez az opció akár 50%-kal is csökkentheti az időt.
-  **A sütőtérnek 5 különböző sütési szintje van.**
-  **Elektronikus vezérlés:** A sütő belsejében a hőmérsékletet 2-3°C pontossággal tudja tartani. Ez lehetővé teszi a hőmérséklet-változásra nagyon érzékeny ételek, például sütemények, szuflé, pudingok elkészítését.
-  **A kapacitás a sütőtérben lévő hasznos tér méretét mutatja literben.**

