

SF9390X1



Kategoria	90 cm
Rodzina produktów	Piekarnik
Zasilanie	Elektryczne
Rodzaj piekarnika	Elektryczny
Metoda gotowania	Termoobieg
Sposób czyszczenia	Czyszczenie parowe
Kod EAN	8017709234614



Linia wzornicza

Linia wzornicza	Classica	Kolor nadruku	Czarny
Kolor	Stal nierdzewna	Serigrafia	Symbole
Wykończenie	Powłoka odporna na powstawanie odcisków palców	Stylistyka drzwi	Z dwoma poziomymi liniami
Design	Płaski	Uchwyt	Classica
Materiał	Stal nierdzewna	Kolor uchwyty	Stal nierdzewna
Typ stali nierdzewnej	Szczotkowana	Logo	Tłoczone
Rodzaj szkła	Eclipse		









Sterowanie

Rodzaj wyświetlacza	LCD	Pokręta	Classica
Sterowanie	Pokręta	Kolor pokręteł	Efekt stali nierdzewnej
Liczba pokręteł	2		



Programy / Funkcje

Liczba funkcji pieczenia	9
Programy automatyczne	20

Funkcje pieczenia

	Grzałka górna i dolna		Grzałka górna i dolna + obieg powietrza		Termoobieg
	Turbo		ECO		Grill
	Grill + obieg powietrza		Grzałka dolna		Grzałka dolna + obieg powietrza

Pozostałe funkcje

	Rozmrażanie przez podanie czasu		Rozmrażanie przez podanie wagi		Wyrastanie ciasta
---	---------------------------------	--	--------------------------------	--	-------------------

 Szabat

Funkcje czyszczenia

 Czyszczenie parowe

Opcje



Ustawienia czasu

Opóźniony start i wyłączenie po zakończeniu pieczenia

Minutnik

Tak

Blokada bezpieczeństwa

Tak

Pozostałe funkcje

Utrzymywanie potrawy w ciepłe, Eco oświetlenie

Tryb showroom

Tak

Szybkie nagrzewanie

Tak

Specyfikacja techniczna



Minimalna temperatura 30 °C

Maksymalna temperatura 280 °C

Liczba poziomów pieczenia 5

Automatyczne wyłączenie elementów grzejnych po otwarciu drzwi

Tak

Otwieranie drzwi

Standardowe

Rodzaj poziomów piekarnika	Prowadnice metalowe	Rodzaj drzwi	Hartowane szkło w drzwiach
Podwójny wentylator	2	Łatwy demontaż drzwi	Tak
Liczba źródeł oświetlenia	2	W pełni przeszklona wewnętrzna powierzchnia drzwi	Tak
Rodzaj oświetlenia	Halogenowe	Łatwy demontaż wewnętrznej szyby drzwi	Tak
Moc oświetlenia	40 W	Liczba szyb w drzwiach piekarnika	3
Oświetlenie przy otwartych drzwiach	Tak	Termostat bezpieczeństwa	Tak
Moc dolnej grzałki	1700 W	System chłodzący	Statyczny
Moc górnej grzałki	1200 W	Rodzaj chłodzenia	Podwójne
Moc grzałki grilla	1700 W	Speed Reduction Cooling System	Tak
Moc dużego grilla	2900 W	Wymiary netto wnętrza komory (hxwxd)	371x724x418 mm
Moc grzałki pierścieniowej	1550 W	Ustawienia temperatury	Elektroniczne
Moc grzałki pierścieniowej 2	1550 W	Materiał wewnętrznej komory	Emalia Ever Clean

Wydajność / Etykieta energetyczna

			
Klasa efektywności energetycznej	A+	Energy consumption in forced air convection	3.02 MJ
Pojemność netto komory	115 l	Zużycie energii przy standardowym obciążeniu w trybie z włączonym wentylatorem (kWh/cykl) - piekarnik główny	0.84 kWh
Zużycie energii przy standardowym obciążeniu w trybie tradycyjnym (kWh/cykl) - piekarnik główny	1.35 kWh	Liczba komór	1
Energy consumption in conventional mode	4.86 MJ	Wskaźnik efektywności energetycznej dla komory (EElcavity)	81.6 %

Akcesoria standardowe

			
Ruszt do głębokiej blachy	1	Ruszt z blokadą	1
Prowadnice teleskopowe z częściowym wysuwem	1	Głęboka blacha emaliowana (40 mm)	1

Podłączenie elektryczne

Napięcie 220-240 V
 Natężenie prądu 14 A
 Moc przyłączeniowa (W) 3100 W

Częstotliwość (Hz) 50/60 Hz
 Długość przewodu zasilającego (cm) 115 cm

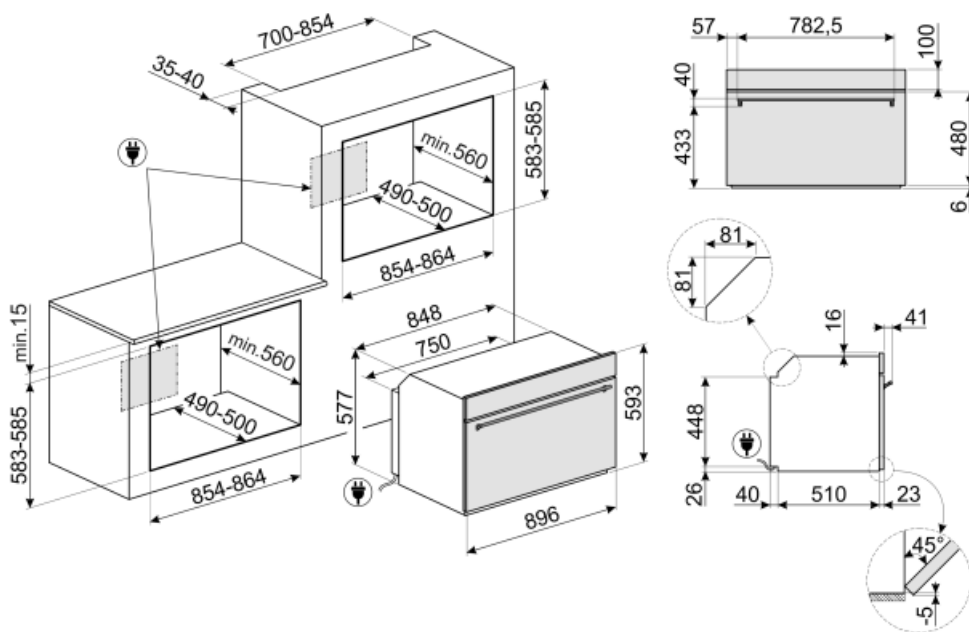

Not included accessories

PPR9



Prostokątny kamień do pizzy bez uchwytów. Wymiary (SxGxW): 37,5x64x2,3 cm. Odpowiedni również do kuchenek gazowych, do umieszczenia na ruszcie.

GTT



Prowadnice teleskopowe z pełnym wysuwem (1 poziom). Wysuw: 433 mm. Materiał: Stal nierdzewna AISI 304, polerowana.



GT1P-2

























Prowadnice teleskopowe z częściowym wysuwem (1 poziom) odpowiednie dla piekarników z metalowymi drabinkami bocznymi. Długość: 355,5 mm, wysuw: 285 mm. Materiał: Stal nierdzewna AISI 304, polerowana







GTP



Prowadnice teleskopowe z częściowym wysuwem (1 poziom) Wysuw: 300 mm Materiał: Stal nierdzewna AISI 304, polerowana

Symbols glossary (TT)

	Klasa efektywności energetycznej, mierzona od A+++ do G, w zależności od rodziny produktów.		Niektóre modele są wyposażone w blokadę bezpieczeństwa uniemożliwiającą uruchomienie urządzenia.
	Obwodowy system chłodzący		-
	Automatyczna funkcja rozmrażania pozwalająca na wybranie rodzaju oraz wagi produktu. Dzięki temu piekarnik automatycznie dobiera czas trwania programu.		Liczba szyb w drzwiach
	W celu większej oszczędności energii oświetlenie wyłącza się automatycznie po minucie od rozpoczęcia gotowania.		Elektryczny
	Emalia Ever Clean: Emalia Ever Clean nakładana jest elektrostatycznie, narożnik do narożnika i krawędź do krawędzi, co zapobiega powstawaniu rys i pęknięć z upływem czasu. Jest to szczególna emalia pirolityczna, oporna na działanie kwasów, która oprócz przyjemnego blasku, dzięki mniejszej porowatości, sprzyja łatwiejszemu czyszczeniu ścian piekarnika. Jest ona wypalana w temperaturze ponad 850°C i powoli polimeryzowana w naukowo ustalonym tempie, aby zapewnić jednolitą głębokość i wytrzymałość Emalia Ever Clean tworzy nienaganne wykończenie zarówno wewnątrz piekarnika, jak i na blachach, sprawiając, że powierzchnie piekarnika są niezwykle łatwe w utrzymaniu przez długi czas, ponieważ ogranicza przywieranie tłuszczu podczas gotowania.		Obieg powietrza + grzałka dolna
	Obieg powietrza + grzałka górna i dolna		Grzałka górna i dolna
	Grzałka dolna		Termoobieg
	Eco		Grill
	Grill		Turbo
	Rozwiązanie to pozwala utrzymać wewnętrzną część drzwi piekarnika w idealnej czystości.		Łatwy demontaż wewnętrznego szkła drzwi znacznie ułatwia utrzymanie urządzenia w czystości.
	Utrzymywanie potrawy w ciepłe		Rodzaj oświetlenia
	W piekarniku utrzymywana jest temperatura 40°C, która stwarza idealne warunki do wyrastania ciasta.		Funkcja ta pozwala na szybkie nagrzanie piekarnika do wskazanej temperatury.

-
- | | |
|--|--|
|  <p>Ta funkcja pozwala na pieczenie potraw respektując zasady żydowskiego święta szabat.</p> |  <p>Komora piekarnika posiada pięć poziomów.</p> |
|  <p>Łatwe w instalacji prowadnice teleskopowe znacznie ułatwiają wyciąganie potraw z piekarnika.</p> |  <p>Funkcja pozwala na utrzymanie temperatury we wnętrzu piekarnika w granicach o tolerancji 2-3 °C. Umożliwia to przyrządzenie dań wrażliwych na zmiany temperatury np. ciast, sufletów lub puddingów.</p> |
|  <p>Czyszczenie parowe</p> |  <p>Pojemność 115 l</p> |