

SF9390X1



Kategória	90cm
Rad výrobkov	Rúra
Elektrické napájanie	Elektrický
Zdroj tepla	ELEKTRINA
Spôsob varenia	Vyhrievanie s vetraním
Čistiaci systém	Čistenie parou
Kód EAN	8017709234614



Estetica

Estetica	Classica	Serigraphy type	Symbols
Farba	Nehrdzavejúca oceľ	Dvierka	S 2 vodorovnými lištami
Povrchová úprava	Úprava proti odtlačkom prstov	Rukoväť	Classica
Design	Flat	Farba rukoväti	Nehrdzavejúca oceľ
Materiál	Nehrdzavejúca oceľ	Logo	Embossed
Typ ocele	Brúsený	Regulačné kolieska	Classica
Typ skla	Zatmenie	Farba ovládačov	Efekt ocele
Serigraphy colour	Black		









Ovládače

			
Názov displeja	CompactScreen	Nastavenie ovládačov	Regulačné kolieska
Technológia displeja	LCD	Počet ovládačov	2

Programy/funkcie

Počet funkcií varenia	9
Automatické programy	20

Funkcie tradičného varenia

 Statická	 S ventilátorom	 Kruhové výhrevné teleso
 Turbo	 Eco	 Veľký gril
 Gril s ventilátorom (veľký)	 Základňa	 Základňa s ventilátorom

Ďalšie funkcie

 Rozmrazovanie podľa času	 Rozmrazovanie podľa hmotnosti	 Kysnutie
---	---	--

 Sabat

Funkcie čistenia

 Čistenie parou

Možnosti



Možnosti časového nastavenia

Kuchynský časovač
Uzamknutie
ovládačov/detská
poistka

Varenie s oneskoreným spustením a automatickým ukončením

Áno
Áno

Ďalšie možnosti

Výkladná demo verzia
Rýchly predohrev

Keep warm, Osvetlenie Eco
Áno
Áno

Technické údaje



Capacity (Lt)	70 l
Minimálna teplota	30 °C
Maximálna teplota	280 °C
Počet políc	5
Počet ventilátorov	2
Počet svetiel	2
Typ osvetlenia	Halogén
Svetelný výkon	40 W
Svetlo, keď sú otvorené dvierka	Áno
Spodné výhrevné teleso výkon	1700 W
Vrchné výhrevné teleso – výkon	1200 W

Kruhové výhrevné teleso 2 – výkon	1550 W
Vyhrievanie je pozastavené, keď sú otvorené dvierka	Áno
Typ otvárania dvierok	Štandardné otváranie
Dvierka	Teplu odolné dvierka
Vyberateľné dvierka	Áno
Plne presklené vnútorné dvierka	Áno
Vyberateľné vnútorné dvierka	Áno
Celkový počet skiel dvierok	3
Chladiaci systém	Tangenciálny

Výhrevné teleso grilu – výkon	1700 W	Cooling duct	Double
Veľký gril – výkon	2900 W	Speed Reduction	Yes
Kruhové výhrevné teleso – výkon	1550 W	Cooling System	
		Rozmery užitočného vnútorného priestoru (VxŠxH)	371x724x418 mm
		Ovládanie teploty	Elektronický
		Materiál vnútorného priestoru	Smalt Ever Clean

Energetický štítok



Trieda energetickej účinnosti	A+	Spotreba energie pri konvekcii s núteným vetraním	3,02 MJ
Čistý objem vnútorného priestoru	115 l	Spotreba energie na cyklus pri konvekcii s núteným vetraním	0,84 kWh
Spotreba energie na cyklus v konvenčnom režime	1,35 kWh	Počet vnútorných priestorov	1
Spotreba energie v konvenčnom režime	4,86 MJ	Index energetickej účinnosti	81,6 %

Vrátane príslušenstva



Regál so spätnou a bočnou zarážkou	1	Mriežka vložky	1
Hlboký smaltovaný plech (40 mm)	1	Výsuvné vodiace koľajnice, čiastočné vysunutie	1

Elektrické pripojenie

Napätie	220-240 V	Menovitý výkon	3100 W
Zátka	Nie	Frekvencia (Hz)	50/60 Hz
Prúd	14 A	Dĺžka napájacieho kábla	150 cm

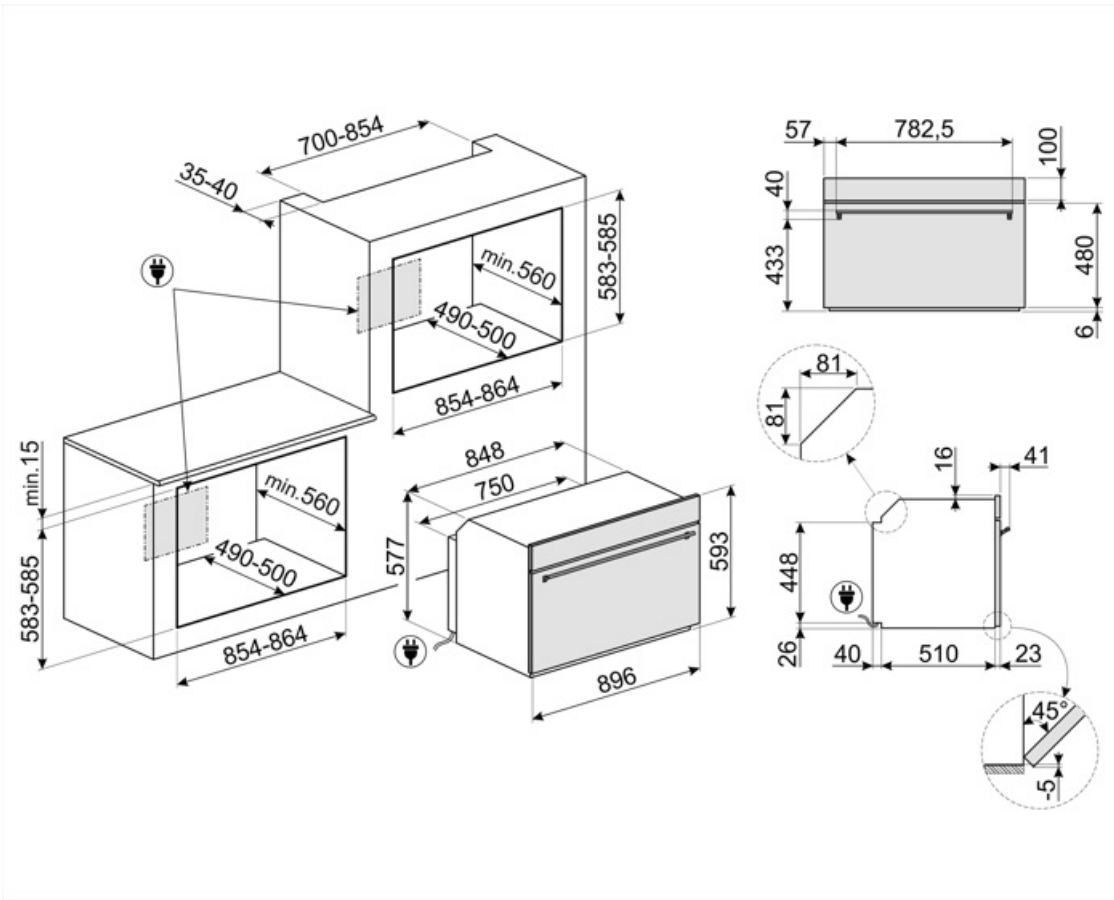

Compatible Accessories

GTP

















Čiastočne vyberateľné výsuvné vodiace lišty (1 úroveň) vhodné pre tradičné rúry. Sú vyrobené z nehrdzavejúcej ocele, zaručujú stabilitu a umožňujú hladké vyberanie plechov.



















GTT



Úplne vyberateľné výsuvné vodiace lišty (1 úroveň) vhodné pre tradičné rúry. Sú vyrobené z nehrdzavejúcej ocele, zaručujú stabilitu a umožňujú hladké vyberanie plechov.

Symbols glossary

- | | |
|---|---|
|  <p>Detská poistka: niektoré modely sú vybavené zariadením na zablokovanie programu/cyklu, aby sa nedal nechtiac zmeniť.</p> |  <p>A+: Trieda energetickej účinnosti A+ pomáha ušetriť až 10 % energie v porovnaní s triedou A. Maximálna výkonnosť s minimálnou spotrebou je zaručená.</p> |
|  <p>Systém chladenia vzduchu: na zaručenie bezpečných povrchových teplôt.</p> |  <p>Rozmrazovanie podľa času: Funkcia manuálne rozmrazovanie. Po uplynutí nastaveného času sa funkcia zastaví.</p> |
|  <p>Rozmrazovanie podľa hmotnosti: Funkcia automatické rozmrazovanie. Zvoľte druh potravín, ktoré sa majú rozmraziť, spomedzi dostupných kategórií (MÄSO – RYBY – CHLIEB – DEZERTY) po zadaní hmotnosti potravín rúra automaticky stanoví čas potrebný na správne rozmrazenie.</p> |  <p>Trojité glazované dvierka: Počet glazovaných dvierok.</p> |
|  <p>Automatické vypnutie osvetlenia: V záujme vyššej úspory energie sa osvetlenie automaticky vypne po jednej minúte od začiatku varenia. Funkcia sa dá deaktivovať v ponuke nastavení. V takom prípade bude osvetlenie zapnuté po celý čas varenia.</p> |  <p>Elektrický</p> |
|  <p>Smalt Ever Clean: Smalt Ever Clean sa nanáša elektrostaticky do všetkých rohov a okrajov, aby sa predišlo praskaniu v čase. Vďaka špeciálnemu pyrolytickému smaltu, odolnému voči kyselinám, príjemne svetlému a nízko poréznemu, sa dosahuje lepšie čistenie stien rúry. Zohrieva sa na 850 °C a pomaly polymerizuje vedecky stanovenou rýchlosťou, aby sa zaručila rovnomerná hĺbka a sila smalt Ever Clean predstavuje bezchybnú povrchovú vrstvu tak vo vnútornom priestore rúry, ako aj na plechoch, vďaka čomu sa povrchy rúry dlhodobo veľmi ľahko udržiavajú, keďže to znižuje lepenie tuku počas pečenia</p> |  <p>Nehrdzavejúca oceľ s úpravou proti odtlačkom prstov: Nehrdzavejúca oceľ s úpravou proti odtlačkom prstov vyzerá stále ako nová.</p> |
|  <p>Základňa s ventilátorom: kombinácia ventilátora a spodného výhrevného telesa umožňuje rýchlejšie dokončiť prípravu jedla, ktoré je už uvarené na povrchu, ale ešte nie vo vnútri. Systém odporúčame na dokončenie prípravy jedla, ktoré je už dobre uvarené na povrchu, ale ešte nie vo vnútri, preto si vyžaduje o trochu vyššie teplo. Ideálny pre všetky druhy potravín.</p> |  <p>S ventilátorom: Intenzívne a rovnomerné tradičné varenie, vhodné aj pre zložité recepty. Ventilátor je aktivovaný a teplo prichádza súčasne zdola aj zhora. Varenie s vetraním zaručuje rýchlejší a rovnomernejší výsledok, pričom jedlo je zvonka voňavé a zvnútra šťavnaté. Ideálne pre zapekané cestoviny, sušienky, pečené mäso a torty.</p> |
|  <p>Statické: Tradičné varenie vhodné na prípravu pokrmov po jednom. Ventilátor nie je aktivovaný a teplo prichádza súčasne zvrchu aj zospodu. Statické varenie je pomalšie a chutnejšie, ideálne na dobre uvarené a suché jedla, aj vo vnútri. Ideálne na pečenie všetkých druhov mäsa, masného mäsa, chleba, plnených koláčov.</p> |  <p>Základňa: teplo vychádza iba zo spodnej časti vnútorného priestoru. Ventilátor nie je aktivovaný. Ideálny pre sladké a chutné koláče, torty a pizzu. Určené na dokončenie prípravy, ak chcete, aby bolo jedlo chrumkavejšie Tento symbol v plynových rúrach označuje plynový horák.</p> |

-  **Kruhové výhrevné teleso:** ideálna funkcia na chutnejšiu prípravu všetkých druhov pokrmov. Teplo prichádza zo zadnej časti rúry a rýchlo a rovnomerne sa rozvádza Ventilátor je aktivovaný. Tiež sa dobre hodí na varenie na viacerých úrovniach bez miešania vôní a chutí.
-  **Gril:** Veľmi intenzívne teplo vychádzajúce iba sponad dvojitého výhrevného telesa. Ventilátor nie je aktivovaný. Poskytuje vynikajúce výsledky pri grilovaní a zapekaní. Používa sa na konci varenia, jedlo je rovnomerne upečené dozlatista.
-  **Turbo:** teplo prichádza z 3 strán: zvrchu, zospodu a zo zadnej časti rúry Ventilátor je aktivovaný. Umožňuje rýchle varenie, aj na viacerých policiach naraz bez miešania vôní. Ideálny pre veľké množstvá potravín, ktoré si vyžadujú intenzívne varenie.
-  **Sklo vnútorných dvierok:** dá sa pri čistení vybrať niekoľkými rýchlymi pohybmi.
-  **Bočné svetlá:** Dve bočné svetlá oproti sebe výrazne zvyšujú viditeľnosť v rúre.
-  **Rýchly predohrev:** vareniu predchádza fáza predohrevu, v ktorej varná priehradka dosiahne nastavenú teplotu. Táto možnosť zníži čas až o 50 %.
-  **Vnútorný priestor rúry má 5 rôznych úrovní varenia.**
-  **Elektronické riadenie:** Umožňuje udržiavať teplotu v rúre s presnosťou na 2-3 °C. Vďaka tomu je možné variť pokrmy, ktoré sú citlivé na zmeny teploty, ako torty, nákypy a pudíngy.
-  **Kapacita určuje využiteľný objem vo vnútornom priestore rúry v litroch.**
-  **Obrazovka COMPACT s jednoduchým a intuitívnym rozhraním poskytuje používateľovi príjemný zážitok vďaka interakcii s regulačnými kolieskami.**
-  **ECO:** varenie s nízkou spotrebou energie: táto funkcia je obzvlášť vhodná na varenie na jednej polici s nízkou spotrebou energie. Odporúča sa pre všetky druhy potravín okrem tých, pri varení ktorých vzniká veľa vlhkosti (napr. zelenina). V záujme dosiahnutia čo najvyššej úspory energie a zníženého času odporúčame, aby ste potraviny vkladali do rúry bez predohrevu varného priestoru
-  **Gril s ventilátorom:** veľmi intenzívne teplo vychádza iba sponad dvojitého výhrevného telesa. Ventilátor je aktivovaný. Umožňuje optimálne grilovanie hrubého mäsa. Ideálny pre veľké kusy mäsa.
-  **Plne presklené vnútorné dvierka:** Plne presklené vnútorné dvierka, rovný povrch, ktorý sa ľahko čistí.
-  **KEEP_WARM_72dpi**
-  **Vzduch pri 40 °C poskytuje dokonalé prostredie na kysnutie cesta. Jednoducho zvolte funkciu a vložte cesto do vnútorného priestoru na stanovený čas**
-  **SABAT:** funkcia umožňujúca pripravovať jedlá v súlade s dňom odpočinku v judaizme.
-  **Výsuvné koľajnice:** umožňujú vysunúť a skontrolovať pripravované jedlo bez toho, aby ste ho museli vybrať z rúry.
-  **Čistenie parou:** jednoduchá funkcia čistenia využívajúca paru na uvoľnenie zvyškov vo vnútornom priestore rúry.
-  **Kapacita určuje využiteľný objem vo vnútornom priestore rúry v litroch.**