

# SFP4120PZ

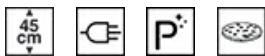

<b>Категория</b>	45 см
<b>Семейство продуктов</b>	Духовой шкаф
<b>Источник питания</b>	Электрический
<b>Источник нагрева</b>	Электрический
<b>Способ приготовления</b>	Нагрев сзади с конвекцией
<b>Система очистки</b>	Пиролитическая очистка
<b>функция "Пицца"</b>	Да
<b>Международный артикул (EAN-код)</b>	8017709215354



## Эстетика

<b>Эстетика</b>	Линия (Linea)	<b>Тип шелкографии</b>	Символы
<b>Цвет</b>	Серебристый	<b>Дверца</b>	С 2-мя горизонтальными полосами
<b>Дизайн</b>	Плоский	<b>Ручка</b>	Линия (Linea)
<b>Материал</b>	Стекло	<b>Ручки</b>	Серый
<b>Тип нержавеющей стали</b>	Матовая	<b>Логотип</b>	Шелкография
<b>Тип стекла</b>	Стекло Stopsol	<b>Поворотные переключатели</b>	Линия (Linea)
<b>Цвет шелкографии</b>	Серый		

## Управление

<b>Вид дисплея (технология)</b>	Жидкокристаллический дисплей	<b>Количество переключателей</b>	2
<b>Управление</b>	Поворотные переключатели		

## Программы/ функции

<b>Количество функций приготовления</b>	10
<b>Автоматические программы</b>	20

### Традиционные функции приготовления

- Статический
- Вентилируемый
- Нагрев сзади с конвекцией
- Турбо
- Экономичный
- Гриль большой
- Гриль большой + конвекция
- Нижний нагрев
- Нижний нагрев + конвекция
- Функция "Пицца"

### Другие функции

- Размораживание по времени
- Размораживание по весу
- Поднятие теста
- Шаббат

### Функции очистки

- Пиролиз
- Экономичный-пиролиз

## Опции



<b>Программирование времени</b>	Отсрочка включения и автоматическое отключение в конце приготовления	<b>Другие опции</b>	Поддержание тепла, Умная подсветка
<b>Таймер поминутный</b>	Да	<b>Демонстрационный режим</b>	Да
<b>Блокировка управления</b>	Да	<b>Быстрый предварительный разогрев</b>	Да

## Технические характеристики



<b>Объем (л)</b>	36 л	<b>Дверца</b>	Холодная
<b>Минимальная температура</b>	30 °C	<b>Съемная дверца</b>	Да
<b>Максимальная температура</b>	250 °C	<b>Внутреннее стекло дверцы сплошное</b>	Да
<b>Количество уровней приготовления</b>	3	<b>Внутренние стекла дверцы съемные</b>	Да
<b>Количество конвекторов</b>	1	<b>Количество стекол дверцы</b>	4
<b>Количество ламп подсветки</b>	1	<b>Петли "Плавное закрытие"</b>	Да
<b>Тип подсветки</b>	Галогенная	<b>Система охлаждения</b>	Тангенциальная
<b>Мощность ламп подсветки</b>	40 Вт	<b>Канал охлаждения</b>	Двойной
		<b>Снижение скорости системы охлаждения</b>	Да

<b>Освещение при открытой дверце</b>	Да	<b>Блокировка дверцы при пироллизе</b>	Да
<b>Мощность нижнего нагревательного элемента</b>	1100 Вт	<b>Размеры внутренней камеры (ВхШхГ)</b>	212x462x407 мм
<b>Мощность гриля</b>	2000 Вт	<b>Регулировка температуры</b>	Электронный
<b>Мощность кольцевого нагревательного элемента</b>	1400 Вт	<b>Материал внутренней камеры</b>	Эмаль лёгкой очистки
<b>Автоматическое отключение при открытой дверце</b>	Да		

## Производительность/ Энергопотребление



<b>Класс энергоэффективности</b>	A+	<b>Потребление энергии за цикл с принудительной конвекцией</b>	2,05 МДж
<b>Полезный объем</b>	36 л	<b>Потребление энергии за цикл с принудительной конвекцией</b>	0,57 кВт/ч
<b>Потребление энергии за цикл с естественной конвекцией</b>	0,85 кВт/ч	<b>Количество духовых шкафов</b>	1
<b>Потребление энергии за цикл с естественной конвекцией</b>	3,06 МДж	<b>Индекс энергоэффективности</b>	81,4 %

## Аксессуары в комплекте



<b>Решетка с ограничителем</b>	1	<b>Телескопические направляющие неполного выдвижения</b>	1
<b>Противень эмалированный глубокий (40 мм)</b>	1	<b>Аксессуары для пиццы</b>	Огнеупорный камень + крышка + лопатка
<b>Решетка для противня</b>	1		

## Электрическое подключение

<b>Напряжение</b>	220-240 В	<b>Номинальная мощность</b>	3100 Вт
<b>Тип электрической вилки</b>	Нет	<b>Частота тока</b>	50/60 Гц
<b>Сила тока</b>	14 А	<b>Длина электрического кабеля</b>	115 см

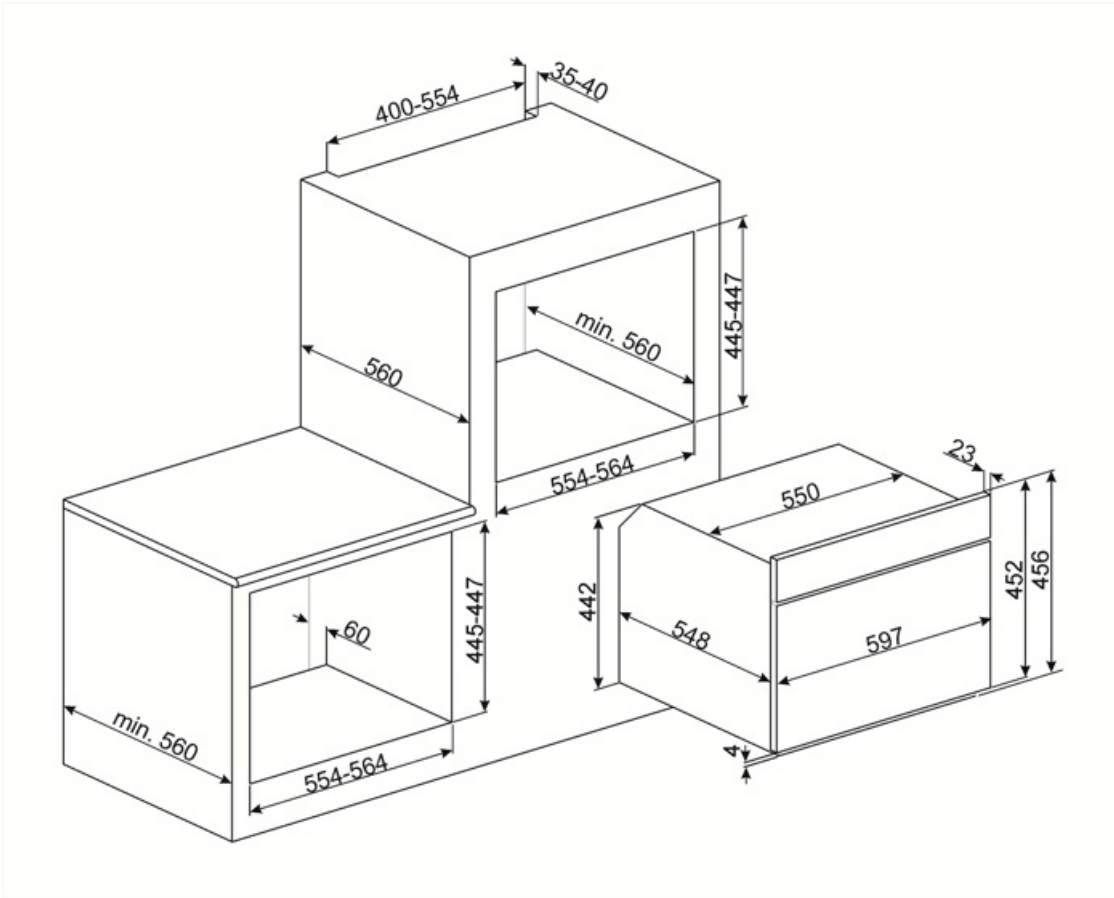

---

## Совместимые Аксессуары

---



**BN620-1**

Эмалированный противень, глубина 20 мм

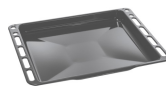

**BN640**

Эмалированный противень, глубина 40 мм















**PR3845X**



Нержавеющая сталь с обработкой против отпечатков пальцев. Декоративная планка для установки приборов в колонну. Совместима с большинством духовых шкафов.

**STONE2**



## Symbols glossary

- |  |   |
|--|---|
|  <p>А+: класс энергоэффективности А+ помогает сэкономить до 10% энергии по сравнению с классом А. Гарантируется максимальная производительность при минимальном потреблении.</p>   |  <p>Блокировка управления: некоторые модели оснащены устройством для блокировки управления, чтобы не было возможности случайно изменить программу/ цикл приготовления, включить или выключить прибор.</p>  |
|  <p>Система воздушного охлаждения: для обеспечения безопасной температуры поверхности.</p>   |  <p>Размораживание по времени: с помощью этой функции время размораживания продуктов определяется автоматически.</p>   |
|  <p>Размораживание по весу: функция автоматического размораживания. Вы выбираете тип продуктов для размораживания из доступных категорий (МЯСО - РЫБА - ХЛЕБ - ДЕСЕРТЫ). После ввода веса продукта печь автоматически определяет время, необходимое для правильного размораживания.</p>  |  <p>Дверца с четверным остеклением</p>   |
|  <p>Автоматическое отключение подсветки: для большей экономии энергии освещение выключается автоматически через одну минуту после начала приготовления.</p>  |  <p>Электрический</p>  |
|  <p>Эмаль лёгкой очистки: наносится электростатически, чтобы предотвратить образование трещин или сколов с течением времени. Это особая эмаль, устойчивая к бытовым кислотам, которая, помимо приятного блеска, способствует более тщательной очистке стенок духовки благодаря своей меньшей пористости. После нанесения ее запекают при температуре выше 850°C и медленно полимеризуют с научно определенной скоростью, чтобы обеспечить однородную глубину и прочность. Эмаль лёгкой очистки создает безупречный вид как внутри духовки, так и на противнях, что делает поверхности духовки невероятно привлекательными и сохраняет их в течение долгого времени, так как снижает адгезию жира во время приготовления.</p> |  <p>Холодная дверца: у большинства духовых шкафов Smeg есть «холодная дверь». Благодаря сочетанию тангенциального охлаждения и внутренних теплоотражающих стекол, температура на внешней поверхности дверцы поддерживается ниже 50°C. Эта система не только обеспечивает безопасность, но и защищает боковые поверхности мебели от перегрева духовкой.</p> |
|  <p>В газовых духовках вентилятор быстро и равномерно распределяет тепло по всей полости духового шкафа, избегая передачи аромата при одновременном приготовлении нескольких разных блюд. В электрических духовках эта комбинация позволяет быстрее приготовить продукты, которые уже готовы сверху, но требуют большего количества готовки внутри, без дальнейшего подрумянивания.</p>  |  <p>Верхний + нижний нагрев с конвекцией: нагревательные элементы, работающие одновременно с вентилятором, предназначены для обеспечения более равномерного нагрева, аналогично традиционному приготовлению, поэтому требуется предварительный нагрев. Наиболее подходит для блюд, требующих медленного приготовления.</p>                                 |

-  Верхний и нижний нагрев: традиционный метод приготовления, который лучше всего подходит для блюд, расположенных в центре духовки. верхняя часть духовки всегда будет самой горячей. Идеально подходит для жаркого, фруктовых кексов, хлеба и т. д.
-  Комбинация вентилятора и круглого элемента вокруг него дает метод приготовления горячим воздухом. Это дает множество преимуществ, включая отсутствие предварительного нагрева, если время приготовления превышает 20 минут, отсутствие передачи аромата при одновременном приготовлении различных продуктов, меньшее количество энергии и более короткое время приготовления. Подходит для всех видов еды.
-  Использование гриля дает отличные результаты при приготовлении мяса средних и малых порций, особенно в сочетании с вертелом (где это возможно). Также идеально подходит для приготовления колбас и бекона.
-  Функция пиццы: специальная функция для приготовления пиццы на специальном камне. Это позволяет получить мягкую внутри и хрустящую снаружи пиццу с идеально приготовленной начинкой, а не сухой и не подгоревшей.
-  Компактные приборы высотой 45 см - идеальное решение для удовлетворения функциональных требований кухонных гарнитуров небольшой высоты. Доступный в нескольких типах и в различных стилях.
-  Внутреннее стекло дверцы: снимается для очистки несколькими быстрыми движениями.
-  Поворотные переключатели с подсветкой: представляют собой предохранительное устройство, предупреждающее пользователя о том, что прибор включен. А также потрясающий дизайн.
-  Только нижний нагревательный элемент: эта функция идеально подходит для продуктов, требующих дополнительной базовой температуры без поджаривания, например кондитерские изделия, пицца. Также подходит для медленного приготовления рагу и запеканок.
-  Экономичный: приготовление с низким энергопотреблением: эта функция особенно подходит для приготовления на одном уровне с низким энергопотреблением. Рекомендуется для всех типов продуктов, кроме тех, которые могут выделять много влаги (например, овощи). Чтобы добиться максимальной экономии энергии и сократить время, рекомендуется помещать продукты в духовку без предварительного нагрева рабочей камеры.
-  Гриль с конвекцией: конвектор снижает сильный жар от гриля, обеспечивая отличный метод приготовления на гриле различных продуктов, отбивных, стейков, колбасок и т. д., обеспечивая равномерное поджаривание и распределение тепла без высушивания продуктов. Два верхних уровня рекомендуются для использования, а нижняя часть духовки может использоваться для одновременного поддержания тепла, что является отличным средством при приготовлении завтрака на гриле. Малый гриль (только центральная часть) идеально подходит для небольшого количества блюд.
-  Кольцевой+ верхний + нижний нагревательные элементы: использование вентилятора с обоими элементами позволяет готовить пищу быстро и эффективно, что идеально подходит для больших объемов, требующих тщательного приготовления. Он предлагает такой же результат, как и гриль, перемещая тепло вокруг пищи вместо перемещения самой пищи, позволяя приготовить продукт любого размера или формы.
-  Полностью стеклянная внутренняя поверхность дверцы, единая плоская поверхность, которую легко поддерживать в чистоте.
-  Подогрев пищи
-  Подсветка сбоку: две лампы на противоположных сторонах внутренней камеры улучшают обзор внутри духовки.

-  ПИРОЛИЗ - ФУНКЦИЯ АВТОМАТИЧЕСКОЙ ОЧИСТКИ: духовка нагревается до температуры, приближающейся к 500°C, и превращает жир и остатки пищи в мелкий пепел, который можно легко стереть влажной тканью. При такой высокой температуре дверца автоматически блокируется в целях безопасности, в то время как температура внешней поверхности дверцы остается контролируемой, поэтому к ней можно безопасно прикоснуться к функции, настраиваемой пользователем в зависимости от уровня загрязнения, присутствующего в духовке.
-  Функция Пицца: некоторые духовые шкафы имеют эксклюзивную функцию «Пицца», которая обеспечивает непосредственный контакт огнеупорного камня для приготовления пиццы с нижним нагревательным элементом. Это позволяет приготовить пиццу всего за 3-5 минут, в зависимости от начинки. Эта функция также идеально подходит для приготовления пирогов, запеченной рыбы и овощей.
-  Воздух при 40°C создает идеальные условия для расстойки дрожжевого теста. Просто выберите функцию и поместите тесто в предназначенную для этого емкость.
-  Шаббат: эта функция позволяет вам готовить пищу в субботу, праздник отдыха в иудейской религии, соблюдая предписания.
-  Все модели оснащены функцией плавного закрывания двери, что позволяет устройству закрываться плавно и бесшумно.
-  Электронный контроль температуры: позволяет поддерживать температуру внутри духовки с точностью до 2–3°C. Это позволяет готовить блюда, очень чувствительные к перепадам температуры, такие как пирожные, суфле, пудинги.
-  Указан полезный объем внутренней камеры в литрах.
-  Пиrolитическая очистка: функция экономичной пиrolитической очистки может быть выбрана, когда духовка загрязнена не сильно. Эта функция имеет максимальную продолжительность 1,5 часа.
-  Режим ограничения потребляемой мощности: опция позволяет ограничить потребляемую мощность прибора.
-  Быстрый предварительный нагрев: с помощью функции быстрого предварительного нагрева можно достичь выбранной температуры всего за несколько минут.
-  В камере духового шкафа предусмотрено 3 разных уровня приготовления.
-  Телескопические направляющие: позволяют выдвинуть противень и проверить продукт, не вынимая полностью из духовки.
-  Указан полезный объем внутренней камеры в литрах.