

SFP6101TB3



Kategori	60 cm
Produktgrupp	Ugn
Elanslutning	Elektrisk
Värmekälla	Elektrisk
Typ av ugn	Termoventilerad ugn
Rengöringssystem	Pyrolytisk rengöring
EAN kod	8017709329334



Estetisk linje

Estetik	Linea	Dörrtyp	Helglas
Färg	Svart	Handtag	Linea
Design	Platt	Färg på handtag	Svart
Material	Glas	Typ av logotype	Med screentryck
Typ av glas	Klart	Kontrollvred	Linea
Färg screentryck	Grå	Färg på kontroller	Svart
Typ av screentryck	Symboler		

Kommandon







Displaytyp	CompactScreen	Typ av kontroll	Vred
Displayteknik	LCD	Antal kontroller	2



Program/funktioner

Antal tillagningsfunktioner	10
-----------------------------	----

Traditionella tillagningsfunktioner

 Statisk	 Ventilerad	 Varmluft
 Snabb	 Eco	 Stor grill
 Fläkt + grill (stor)	 Undervärme	 Varmluft + undervärme
 Pizza		

Övriga funktioner

 Upptining per tid	 Jäsning	 Helginställning
--	---	---

Rengöringsfunktioner

 Pyrolys
--

Alternativ



Alternativ för tidsprogrammering	Fördröjd start och slut på tillagningen	Övriga tillval	Varmhållningsfunktion
Timer	Ja	Demoläge	Ja
Timer	1	Snabbuppvärmning	Ja
Barnlås	Ja		

Teknisk specifikation



Kapacitet (liter)	70 l	Typ av lucköppning	Underhängd
Kavitet	Sares	Lucka	Kyld dörr
Minimum temperatur	30 °C	Avtagbar lucka	Ja
Maximum temperatur	280 °C	Innerlucka i helglas	Ja
Antal hyllplan	5	Avtagbar innerlucka	Ja
Dubbel fläkt	1	Totalt antal glas i luckan	4
Antal lampor	1	Soft Close	Ja
Typ av lampa	Halogenlampor	Kylsystem	Tangential
Utbytbar lampa	Ja	Kylkanal	Dubbel
Effekt lampa	40 W	Hastighetssänkning kylsystem	Ja
Lampan tänds när luckan öppnas	Ja	Ugnen är låst under pyrolytisk rengöring	Ja
Effekt nedre värmeelement	1200 W	Nettomått på ugnens insida (HxBxD)	360x460x425 mm
Effekt Grillelement	1800 W	Temperaturkontroll	Elektronisk
Effekt varmluftelement	2000 W	Material ugnsutrymme	Ever Clean emalj
Värmeelementena slås av vid lucköppning	Ja		

Kapacitet/energietikett



Energiklass	A+	Energiförbrukning i konvektionsläge	2,45 MJ
Nettovolym	70 l	Energiförbrukning i fläktforcerat konvektionsläge	0,68 kWh
Energiförbrukning per cykel i traditionellt läge	1,09 kWh	Antal ugnar	1
Energiförbrukning i traditionellt läge	3,92 MJ	Energieffektivitetsindex	81 %

Medföljande tillbehör

Galler med bakre stopp 1

Djup emaljerad plåt (40 mm)

Elektrisk anslutning

Strömstyrka	220-240 V	Anslutningseffekt	3000 W
Typ av kontakt	Nej	Frekvens (Hz)	50/60 Hz
Spänning	13 A	Sladdens längd	150 cm

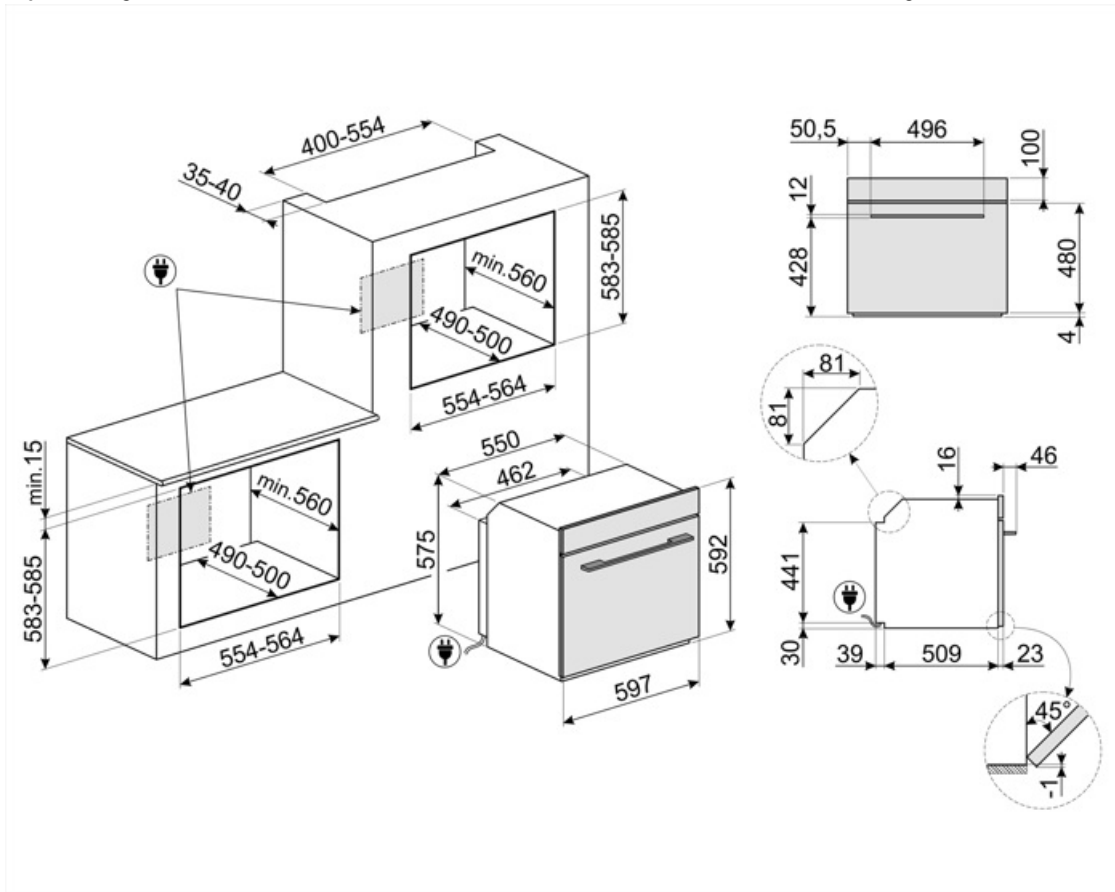

Kompatibela Tillbehör



BN620-1

Emaljerad plåt för 60 och 45cm ugnar. Djup: 20 mm. Idealisk för tillagning av huvudrätter och smakfulla desserter för att nå maximalt resultat avseende tillagning och smak.

GTP

Delvis utdragbara teleskopskenor (1 nivå) Utdragning: 300 mm Material: Rostfritt stål AISI 430 polerat



PALPZ

Pizzaspade med fällbart handtag. Dimensioner: B:31,5 x H:32,5. Enkel att använda och förvara. Idealisk för bakning och servering av pizza och andra bakverk på ett säkert och professionellt sätt.



STONE2

Rektangulär pizzasten utan handtag, lämplig för ugnar med en bredd på 45 cm och 60 cm. Mått B 42 x H 1,8 x D 37,5 cm. Perfekt för tillagning av pizzor, med samma resultat som en typisk vedugn. Kan även användas för brödbak, focaccia och andra recept som pajer, mördegspajer eller kakor.

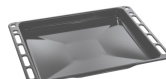

BN640

Emaljerad plåt för 60 och 45cm ugnar. Djup: 40mm. Perfekt för huvudrätter som stekar och fisk för att behålla vätskan i maten. Också idealisk för exprementering av lättare krispigare tillbehör.

GTT

Helt utdragbara teleskopskenor (1 nivå) Utdragning: 433 mm Material: Rostfritt stål AISI 430 polerat

































PR3845X

Täcklist i rostfritt stål för att dölja hyllplan mellan ugnar. Anti fingerprint



Symbols glossary

 A +: Energieffektivitetsklass A + hjälper till att spara upp till 10% energi jämfört med klass A. Maximal prestanda med lägsta förbrukning garanteras.	 Barnlås: vissa modeller är utrustade med en anordning för att låsa programmet / cykeln så att det inte kan ändras av misstag.
 Luftkylsystem: för att säkerställa en säker yttemperatur.	 Tina efter tid: med denna funktion bestäms tiden för upptining av livsmedel automatiskt.
 4 lager glas i ugnsluckan	 Elektrisk anslutning
 Emaljinteriör: Emaljinteriören i alla Smeg-ugnar har ett unik beläggning som hjälper till att hålla inredningen ren genom att minska mängden matfett som fastnar.	 Fresh Touch: De flesta Smeg-ugnar har en "kall lucka". Tack vare kombinationen av tangentiell kylning och inre värmereflekterande glas hålls temperaturen på den yttre ytan av dörren under 50 ° C. Förutom att säkerställa fronttemperaturen skyddar detta system möblens sidor från överhettning av ugnen.
 Fläkt med övre och nedre element: Elementen i kombination med fläkten bidrar till att ge mer jämn värme, en liknande metod som konventionell tillagning, så förvärmning krävs. Mest lämplig för föremål som kräver långsam tillagning	 Endast övre och nedre element: en traditionell tillagningsmetod som passar bäst för enstaka maträtter i mitten av ugnen. den övre delen av ugnen kommer alltid att vara hetast. Perfekt för stek, fruktkakor, bröd etc.
 Bas: värmen kommer endast från ugnsutrymmes nederdel. Fläkten är inte aktiv. Perfekt för söta och salta pajer, smulpajer och pizzor. Utformad för att göra maten knaprigare. I gasugnar indikerar den här symbolen gasbrännaren.	 Varmluft med undervärme: När undervärmen läggs till tillsätts extra värme underifrån, för rätter som kräver extra tillagning.
 Varmluft: Kombinationen av fläkten och det ringelementet runt det ger en varmluftstillagning. Detta ger många fördelar inklusive ingen förvärmning om tillagningstiden är mer än 20 minuter, ingen smaköverföring vid tillagning av olika livsmedel samtidigt, mindre energi och kortare tillagningstider. Bra för alla typer av mat.	 ECO: Kombinationen av grill, fläkt och undervärme är särskilt lämplig för tillagning av små mängder mat.
 Grillelement: Användning av grill ger utmärkta resultat vid tillagning av kött av medelstora och små portioner, speciellt i kombination med ett grillspett (där det är möjligt). Perfekt även för tillagning av korv och bacon.	 Fläkt med grillelement: Fläkten minskar den heta värmen från grillen, vilket ger en utmärkt metod för att grilla olika livsmedel, kotletter, biffar, korv etc., vilket ger jämn yta och värmefördelning utan att torka ut maten. De två översta nivåerna som rekommenderas för användning och den nedre delen av ugnen kan användas för att hålla föremålen varma samtidigt, en utmärkt möjlighet när du lagar en grillad frukost. Halvgrill (endast mittdel) är perfekt för små mängder mat.

-  Pizzafunktion: Särskild funktion för tillagning av pizza i en form. Med denna funktion går det att tillaga en pizza som är mjuk på insidan och knaprig på utsidan och med en perfekt tillagad fyllning som varken är hård eller bränd.
-  Innerlucka helt i glas: Innerlucka helt i glas, en enda flat yta som är enkel att hålla ren.
-  Varmhållning: funktionen gör det möjligt att hålla tillagad mat varm.
-  Pyrolytisk: Pyrolytisk rengöring kan väljas vid behov för att automatiskt rengöra ugnen.
-  Snabb föruppvärmning: matlagningen föregås av en föruppvärmningsfas som gör det möjligt för matlagningsutrymmet att uppnå den inställda temperaturen. Detta alternativ minskar tidsåtgången med upp till 50 %.
-  Ugnsutrymmet har 5 olika matlagningsnivåer.
-  Elektronisk kontroll: Gör det möjligt att bevara temperaturen inne i ugnen med en precision på 2–3 °C. Därmed går det att tillaga måltider som är väldigt känsliga för temperaturförändringar, som mjuka kakor, souffléer och puddingar.
-  Kapaciteten anger mängden användbart utrymme i ugnsutrymmet, i liter.
-  Över och undervärme med cirkulationsfläkt: Användningen av fläkten med båda elementen gör att maten kan tillagas snabbt och effektivt, perfekt för stora maträtter som kräver grundlig tillagning. Det ger ett liknande resultat som grillspett, som flyttar värmen runt maten istället för att flytta själva maten, vilket gör att valfri storlek eller form kan tillagas.
-  Innerluckan i glas: kan enkelt avlägsnas för rengöring.
-  Sidobelysning: Två lampor på motsatta sidor ökar synligheten inne i ugnen.
-  En lufttemperatur på 40 °C skapar en perfekt miljö för jäsnings av alla typer av degar. Välj helt enkelt den här funktionen och placera degen i ugnsutrymmet under den avsatta tiden.
-  SABBAT: med den här funktionen är det möjligt att laga mat och samtidigt respektera den judiska vilodagen.
-  Soft close: alla modeller är utrustade med en avancerad mjuk stängning av luckan, vilket gör att ugnen kan stängas mjukt och tyst.
-  Kapaciteten anger mängden användbart utrymme i ugnsutrymmet, i liter.
-  ...