

# SFP6101TVN1



<b>Categoría</b>	60 cm
<b>Familia</b>	Horno
<b>Alimentación</b>	Eléctrico
<b>Sistema de cocción</b>	Eléctrico
<b>Método de cocción</b>	Termoventilado
<b>Sistema de limpieza</b>	Pirólítico
<b>Código EAN</b>	8017709282165



## Estética

<b>Estética</b>	Línea	<b>Tipo de serigrafía</b>	Símbolos
<b>Color</b>	Negro	<b>Puerta</b>	Todo vidrio
<b>Diseño</b>	Plato	<b>Tirador</b>	Línea
<b>Material</b>	Vidrio	<b>Color del tirador</b>	Cromado
<b>Tipo de vidrio</b>	Claro	<b>Logo</b>	Serigrafiado
<b>Color serigrafía</b>	Gris	<b>Mandos</b>	Línea

## Mandos



<b>Nombre del display</b>	CompactScreen	<b>Ajustes</b>	Mandos
<b>Tecnología de pantalla</b>	LCD	<b>N.º de mandos</b>	2

## Programas/Funciones

<b>Número de funciones de cocción</b>	10
---------------------------------------	----

### Funciones de cocción tradicionales

Estático
 Ventilado
 Termoventilado

Turbo
 ECO
 Grill ancho

(circular+posterior+superior+ventilador)

Grill ancho ventilado
 Inferior
 Inferior termoventilado

Pizza

### Otras funciones

Descongelación por tiempo
 Fermentación
 Sabbath

### Funciones de limpieza

Pirólisis

## Opciones



<b>Opciones de programación tiempo</b>	Inicio programado y fin de cocción
<b>Cuentaminutos</b>	Si
<b>Programador</b>	1
<b>Bloqueo de teclas/Modo seguridad para niños</b>	Si

<b>Otras funciones</b>	Mantener caliente
<b>Opción Show Room Demo</b>	Si
<b>Pre-calentamiento rápido</b>	Si

## Características técnicas



<b>Temperatura mínima</b>	30 °C
<b>Temperatura máxima</b>	280 °C
<b>N.º de estantes</b>	5
<b>N.º de ventiladores</b>	1
<b>N.º de luces</b>	1
<b>Tipo de Luz</b>	Halógenas
<b>Luz reemplazable por el usuario</b>	Si
<b>Potencia luz</b>	40 W
<b>Encendido de la luz al abrir la puerta</b>	Si
<b>Resistencia inferior - Potencia</b>	1200 W

<b>Puerta</b>	Fría
<b>Puerta desmontable</b>	Si
<b>Puerta interna de vidrio</b>	Si
<b>Vidrio interno desmontable</b>	Si
<b>N.º de vidrios de puerta total</b>	4
<b>Bisagras Soft Close</b>	Si
<b>Sistema de enfriamiento</b>	Tangencial
<b>Conducto de enfriamiento</b>	Doble
<b>Reducción velocidad de sistema de enfriamiento</b>	Si

Resistencia grill - Potencia	1800 W	Bloqueo de puerta durante pirólisis	Si
Resistencia circular - Potencia	2000 W	Dimensiones útiles interior cavidad (axlxp)	360x460x425 mm
Interrupción de resistencias al abrir la puerta	Si	Regulación de la temperatura	Electrónica
Apertura de la puerta	Frontal	Material de la cavidad	Esmalte Ever Clean

## Prestaciones/Etiqueta energética



Clase eficiencia energética	A+	Energy consumption in forced air convection	2.45 MJ
Volumen útil	70 l	Consumo de energía de función de calentamiento por convección forzada	0.68 kWh
Consumo de energía de función de calentamiento por convección natural	1.09 kWh	Nº de cavidades	1
Energy consumption in conventional mode	3.92 MJ	Índice de eficiencia energética	81 %

## Equipo accesorios incluidos



Rejilla con stop posterior	1	Rejilla inserción bandeja	1
Bandeja esmaltada profunda (40 mm)	1	Guías telescópicas de extracción parcial	1

## Conexión eléctrica

Tensión	220-240 V	Frecuencia (Hz)	50/60 Hz
Corriente	13 A	Longitud del cable de alimentación	115 cm
Datos nominales de conexión eléctrica	3000 W		

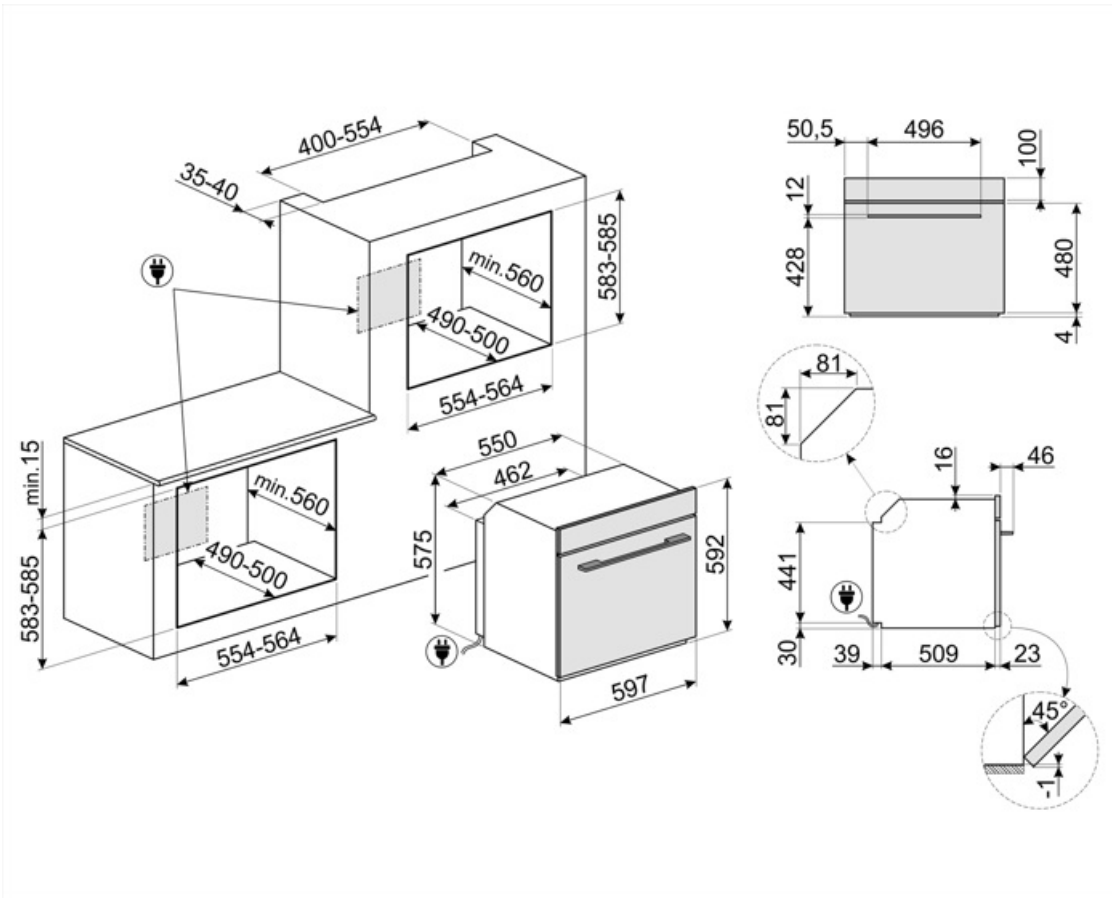

## Not included accessories



### GTP

Guías telescópicas extracción parcial (1 nivel) Extracción: 433 mm Material: acero inoxidable AISI 430 pulido



### PRTX

Piedra pizza refractaria con asas. D = 35 cm No apto para hornos microondas. Apto para hornos de gas.



### PALPZ

Pala de pizza con mango plegable  
Ancho : 315mm Largo : 325mm

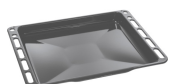

### BN640

Bandeja esmaltada, 40 mm de profundidad



### PR3845X

Acero inoxidable antihuellas. Cubierta para muebles en columna instalación de más hornos



### BN620-1













Bandeja esmaltada, 20 mm de profundidad



### GTT

Guías telescópicas extracción total (1 nivel) Extracción: 433 mm Material: acero inoxidable AISI 430 pulido

## Symbols glossary (TT)

-  A +: los electrodomésticos Smeg permiten ahorros de energía considerables en Clase A, A +, A ++ y A +++ , para reducir el consumo mientras se mantiene la máxima eficiencia y garantizar el respeto por el medio ambiente.
-  Refrigeración tangencial: este innovador sistema de refrigeración permite tener una puerta a una temperatura controlada durante la cocción. Además de las ventajas ofrecidas en términos de seguridad, el sistema permite proteger los muebles en los que se inserta el horno, evitando el sobrecalentamiento.
-  Puerta de vidrio cuádruple: en los modelos de gama alta, la puerta del horno tiene cuatro paneles que ayudan a mantener el exterior del horno a temperatura ambiente durante la cocción, lo que garantiza la máxima seguridad. Los tres vidrios internos que reflejan el calor evitan la dispersión del calor para una mayor eficiencia.
-  Esmalte Ever Clean: el esmalte Ever Clean con el que se trata la cavidad del horno reduce la adherencia de la grasa para cocinar. Es un esmalte pirolítico y resistente a los ácidos que, además de ser agradablemente brillante, favorece una mayor limpieza de las paredes del horno, gracias a su menor porosidad.
-  Ventilador + resistencia superior + resistencia inferior: funcionamiento del ventilador, combinado con Cocción tradicional, garantiza una cocción uniforme incluso con recetas complejas. Ideal para galletas y pasteles, incluso cocinado simultáneamente en varios niveles .
-  Resistencia inferior (cocción final): el calor que proviene solo del fondo permite para completar la cocción de alimentos que requieren una temperatura básica más alta, sin afectar su dorado. Ideal para pasteles, tartas y pizzas dulces o saladas. NOTA: este símbolo en los hornos de gas indica el quemador de gas .
-  Bloqueo de control: la opción de bloqueo de mandos, presente en diferentes tipos de productos, le permite bloquear todas las funciones y programas establecidos, así como los controles, para una seguridad total, especialmente en presencia de niños.
-  Descongelar por tiempo: con esto los tiempos de descongelación de alimentos se determinan automáticamente.
-  Electric
-  Puerta Fresh Touch: en hornos con Puerta Fría, la temperatura exterior permanece por debajo de 50 ° C, lo que garantiza la seguridad contra quemaduras y evita el sobrecalentamiento de los lados de los muebles.
-  Resistencia cielo + resistencia inferior (cocción tradicional o estática): el calor, que proviene de la parte superior e inferior al mismo tiempo, hace que este sistema sea adecuado para cocinar cualquier tipo de alimento. La cocina tradicional, también llamada estática o termo radiante, es adecuada para cocinar solo un plato a la vez. Ideal para cualquier tipo de asado, pan, pasteles rellenos y en cualquier caso particularmente adecuado para carnes grasas como el ganso o el pato.
-  Ventilador + elemento calefactor circular + resistencia inferior: la cocción ventilada se combina con el calor proveniente del fondo, dando al mismo tiempo un ligero dorado. Ideal para cualquier tipo de comida.



Ventilador + resistencia circular (cocción forzada o ventilada): la combinación del ventilador y el elemento de calentamiento circular (incorporado en la parte posterior del horno) permite cocinar diferentes alimentos en varios niveles, siempre que necesiten las mismas temperaturas y el mismo tipo cocción. La circulación de aire caliente asegura una distribución de calor instantánea y uniforme. Será posible, por ejemplo, cocinar pescado, verduras y galletas simultáneamente sin ninguna mezcla de olores y sabores.



ECO: la combinación de la parrilla y la resistencia inferior más el ventilador es particularmente adecuado para cocinar pequeñas cantidades de comida, con bajo consumo de energía.



Resistencia Grill: el calor derivado del elemento del grill permite obtener excelentes resultados de parrilla, especialmente con carnes de espesor medio / pequeño y, en combinación con el asador (en los modelos previstos), permite un dorado uniforme al final de la cocción. Ideal para salchichas, costillas, tocino. En los hornos de 8, 10 y 11 funciones, el elemento del grill se compone de un elemento doble que permite asar sobre toda la superficie de soporte (grill largo). Esta función en estos modelos permite asar de una manera grandes cantidades uniformes de comida, especialmente carne.



Ventilador + resistencia grill: el aire producido por el ventilador suaviza la onda de calor generada por la parrilla, lo que permite una parrilla óptima incluso para alimentos gruesos. Ideal para grandes cortes de carne (por ejemplo, codillo de cerdo). En los modelos con 10 y 11 funciones, el elemento de parrilla se compone de un elemento doble de mayor tamaño que la parrilla tradicional, lo que permite un rendimiento excepcional (cocción y asado rápido de carne grande a la parrilla).



Función de pizza: esta función está específicamente dedicada a cocinar pizza rápidamente, usando microondas. Para optimizar el resultado, use la función en combinación con el plato Chef.



Ventilador + resistencia circular + resistencia superior + resistencia inferior (cocción con turboventilador): la combinación de cocción asistida por ventilador con cocción tradicional permite cocinar diferentes alimentos de manera muy rápida y efectiva en varios niveles, sin transmitir olores ni sabores. Ideal para alimentos de gran volumen que requieren una cocción intensa.



Interior puerta todo vidrio: el interior de la puerta del horno tiene una superficie completamente lisa sin tornillos, lo que facilita la eliminación de la suciedad y hace que la limpieza sea más práctica.



Vidrio interno extraíble: el horno tiene una puerta con vidrio interno extraíble para facilitar la limpieza y, por lo tanto, una higiene más profunda.



KEEP\_WARM\_72dpi



2 lámparas halógenas: la presencia de 2 lámparas halógenas dispuestas asimétricamente hace que el espacio interior sea aún más brillante, eliminando las esquinas oscuras.



Pirólisis: cuando se establece esta función, el horno alcanza temperaturas de hasta 500 °C, destruyendo toda la suciedad grasa que se forma en las paredes internas. Función ajustable por el usuario de 2 a 3 horas dependiendo del nivel de suciedad.



Air at 40°C provides the perfect environment for proving yeast type dough mixes. Simply select the function and place dough in the cavity for allotted



Pre calentamiento rápido: el pre calentamiento rápido es una opción que le permite alcanzar la temperatura establecida en unos minutos (en algunos hornos solo 6 minutos, en otros 9) para una preparación de alimentos más rápida.



Sabbath: gracias a esta función, el horno puede funcionar durante un período prolongado con una temperatura de cocción entre 60 y 100 °C. La iluminación interior, el ventilador, cualquier luz en las perillas y el timbre están desactivados.



5 niveles de cocción: los hornos Smeg tienen 5 niveles de cocción que le permiten cocinar diferentes platos al mismo tiempo, lo que garantiza una reducción en el consumo.



Guías telescópicas: las guías telescópicas, fácilmente montables o extraíbles, le permiten introducir y extraer las bandejas completamente del horno con mayor practicidad. Esta característica garantiza la máxima seguridad durante la verificación de la cocción y la extracción de alimentos, evitando la inserción de la mano en el horno caliente.



Indica el volumen útil de la cavidad del horno



Soft Close: la puerta del horno está equipada con un sistema de cierre suave que controla su cierre, con un movimiento suave y silencioso, sin la necesidad de acompañarlo.



Control electrónico: el control electrónico gestiona mejor las temperaturas y favorece la uniformidad del calor, manteniendo constante el valor establecido, con oscilaciones mínimas de 2-3 ° C. Esta prerrogativa significa que incluso los más sensibles a los cambios de temperatura, como pasteles, soufflés y guisos, pueden elevarse y cocinarse de manera más uniforme.



With a simple and intuitive interface, the COMPACTscreen provides a pleasant user experience, thanks to the interaction with the knobs.