

SFP6101TVS1



Categoria	60 cm
Famiglia	Forno
Alimentazione	Elettrico
Fonte di calore	Elettrico
Metodo di Cottura	Termoventilato
Sistema di pulizia	Pirolitico
Codice EAN	8017709282158



Estetica

Estetica	Linea	Tipo serigrafia	Simboli
Colore	Silver	Porta	Tuttovetro
Design	Piatto	Maniglia	Linea
Materiale	Vetro	Colore maniglia	Cromato
Tipo vetro	Stopsol	Logo	Serigrafato
Colore serigrafia	Bianco	Manopole	Linea









Comandi

			
Nome display	CompactScreen	Regolazione comandi	Manopole
Tecnologia display	LCD	N° manopole	2

Programmi / Funzioni forno principale

N° funzioni di cottura	10
-------------------------------	----

Funzioni cottura tradizionali

 Statico	 Ventilato	 Termo-ventilato
 Turbo	 Eco	 Grill largo
 Grill largo ventilato	 Base	 Base termo-ventilata
 Pizza		

Altre funzioni

 Scongelo a tempo	 Lievitazione	 Sabbath
---	--	---

Funzioni pulizia

 Pirólisi

Opzioni



Opzioni di programmazione tempo	Partenza programmata e fine cottura con spegnimento automatico	Impostazioni Modalità showroom / fiera	Keep warm Sì
Contaminuti	Sì	Pre-riscaldamento rapido	Sì
Contaminuti impostabili	1		
Blocco Tasti/ Sicurezza Bambini	Sì		

Caratteristiche Tecniche



Temperatura minima	30 °C	Porta	Fredda
Temperatura massima	280 °C	Porta smontabile	Sì
N° di ripiani	5	Porta interna tuttovetro	Sì
Ventola	Singola	Vetro interno removibile	Sì
N° di luci	1	N° vetri porta totale	4
Tipo di luce	Alogene	Soft Close	Sì
Luce sostituibile dall'utente	Sì	Sistema di raffreddamento	Tangenziale
Potenza luce	40 W	Condotto di Raffreddamento	Doppio
Accensione luce all'apertura porta	Sì	Riduzione Velocità Sistema di Raffreddamento	Sì
Resistenza suola - Potenza	1200 W	Blocco Porta in Pirólisi	Sì
Resistenza grill - Potenza	1800 W	Dimensioni utili interno cavità (hxlxp)	360x460x425 mm
Resistenza circolare - Potenza	2000 W	Regolazione della temperatura	Elettronica

Interruzione resistenze all'apertura della porta	Sì	Materiale della cavità	Smalto Ever Clean
Apertura porta	A ribalta		

Prestazioni / Etichetta Energetica



Classe di efficienza energetica	A+	Consumo di energia per ciclo in convezione forzata	2.45 MJ
Volume netto della cavità	70 l	Consumo di energia per ciclo in convezione forzata	0.68 kWh
Consumo di energia per ciclo in convezione naturale	1.09 kWh	Numero di cavità	1
Consumo di energia per ciclo in convezione naturale	3.92 MJ	Indice di efficienza energetica	81 %

Dotazione Accessori Inclusi



Griglia con stop e fermi	1	Griglia inserto bacinella	1
Bacinella smaltata (40 mm)	1	Guide Telescopiche ad Estrazione Parziale	1

Collegamento Elettrico

Tensione	220-240 V	Frequenza	50/60 Hz
Corrente	13 A	Lunghezza cavo di alimentazione	115 cm
Dati nominali di collegamento elettrico	3000 W		



Accessori non inclusi

GTP

Guide telescopiche ad estrazione parziale su un livello per forni tradizionali. Realizzate in acciaio, garantiscono stabilità e agevolano l'estrazione delle teglie.



PRTX

Pietra pizza tonda diametro 35cm con 2 manici. Non adatta ai forni a microonde.



PALPZ

Paletta pizza con manico ripiegabile. Dimensioni L31,5 x H32,5 cm. Facile e comoda da utilizzare e da riporre. Perfetta per infornare e servire pizza, pane e pasticceria salata in modo sicuro e professionale. Utile anche per il controllo della cottura.



BN640

Bacinella smaltata adatta per forni da 45cm e 60cm. Profondità 40 mm. Perfetta per cotture di secondi piatti, come arrostiti e pesce, assicurando gustosi sughi di cottura. Ideale anche per sperimentare contorni più leggeri e croccanti.

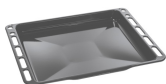

PR3845X

Acciaio inox antimpronta. Accessorio utilizzato per coprire la sezione di mobile in caso di installazione a colonna di due o più forni.



BN620-1

Bacinella smaltata adatta per forni da 45cm e 60cm. Profondità 20 mm. Ideale per coloro che amano cucinare secondi piatti e dolci sfiziosi ottenendo i massimi risultati in termini di cottura e gusto.



























GTT







Guide telescopiche ad estrazione totale su un livello per forni tradizionali. Realizzate in acciaio, garantiscono stabilità e agevolano l'estrazione delle teglie.



Glossario simboli

-  **Blocco comandi:** L'opzione blocco comandi, presente su diverse tipologie di prodotti, permette di bloccare tutte le funzioni e i programmi impostati, nonché i comandi, per una totale sicurezza soprattutto in presenza di bambini.
-  **Raffreddamento tangenziale:** Questo innovativo sistema di raffreddamento permette di avere una porta a temperatura controllata durante la cottura. Oltre ai vantaggi offerti in termini di sicurezza, il sistema permette di proteggere i mobili in cui il forno è inserito, evitandone il surriscaldamento.
-  **Display da 4,3 pollici con tecnologia LCD, usabilità con manopole**
-  **Elettrico**
-  **Porta Fresh Touch:** Nei forni con porta Fresh Touch la temperatura esterna rimane inferiore a 50°C, garantendo sicurezza contro scottature e preservando i fianchi dei mobili dal surriscaldamento.
-  **Statico:** Cottura tradizionale adatta alla preparazione di una pietanza per volta. La ventola non è attiva e il calore proviene contemporaneamente dal basso e dall'alto. La cottura statica è più lenta e delicata, ideale per ottenere pietanze ben cotte e asciutte anche all'interno. Ideale per cuocere arrostiti di qualsiasi tipo, carni grasse, pane, torte ripiene.
-  **A+:** Gli elettrodomestici Smeg consentono un notevole risparmio energetico ascrivibile in Classe A, A+, A++ e A+++ , per ridurre i consumi, pur mantenendo la massima efficienza, e garantire il rispetto per l'ambiente.
-  **Scongelamento a tempo:** Funzione di scongelamento manuale. Al termine della durata impostata la funzione si interrompe.
-  **Porta quadruplo vetro:** Nei modelli top di gamma, la porta del forno prevede quattro vetri che contribuiscono a mantenere l'esterno del forno a temperatura ambiente durante la cottura, garantendo la massima sicurezza. I tre vetri interni termoriflettenti impediscono la dispersione del calore per una maggiore efficienza.
-  **Smalto Ever Clean:** Lo smalto Ever Clean viene applicato elettrostaticamente, da angolo ad angolo e da bordo a bordo per evitare crepe o screpolature nel tempo. Si tratta di un particolare smalto pirolitico , resistente agli acidi che, oltre a risultare gradevolmente luminoso, favorisce una maggiore pulizia delle pareti del forno, grazie ad una sua minore porosità. Viene cotto a oltre 850 ° C e polimerizzato lentamente a una velocità determinata scientificamente per garantire una profondità e una resistenza uniformi. Lo smalto Ever Clean crea una finitura impeccabile sia sull'interno del forno che sulle teglie, rendendo le superfici del forno incredibilmente facili da mantenere in quanto riduce l'aderenza dei grassi in cottura.
-  **Ventilato:** Cottura tradizionale intensa ed omogenea, adatta anche a ricette complesse. La ventola è attiva e il calore proviene contemporaneamente dal basso e dall'alto. La cottura ventilata assicura un risultato più veloce e omogeneo, lasciando i cibi fragranti fuori e più umidi all'interno. Ideale pasta al forno, biscotti, arrostiti e crostate.
-  **Base:** il calore proviene solo dal basso della cavità. La ventola non è attiva. Ideale per torte dolci e salate, crostate e pizze. Studiata per completare la cottura e rendere i cibi più croccanti. Questo simbolo nei forni a gas indica il bruciatore a gas.

-  **Ventola + resistenza circolare + resistenza suola:** la cottura ventilata viene combinata con il calore proveniente dal basso, conferendo nello stesso tempo una leggera doratura. Ideale per qualsiasi tipo di cibo.
-  **ECO:** cottura a basso consumo energetico: questa funzione è particolarmente indicata per la cottura su singolo ripiano a bassi consumi energetici. È consigliata per tutti i tipi di alimenti tranne quelli che possono generare molta umidità (ad esempio le verdure). Per ottenere il massimo risparmio energetico e ridurre i tempi, si raccomanda di infornare gli alimenti senza preriscaldare il vano cottura
-  **Grill ventilato:** calore molto intenso proveniente solo dall'alto da un doppio elemento riscaldante. La ventola è attiva. Consente la grigliatura ottimale anche delle carni più spesse. Ideale per grossi tagli di carne.
-  **Turbo:** il calore proviene da 3 direzioni : sopra, sotto e dal retro del forno. La ventola è attiva. Consente una cottura rapida, anche su più ripiani senza mescolare gli aromi. Ideale per alimenti di grandi volumi o che richiedono cotture intense.
-  **Vetro interno rimovibile:** Il forno ha la porta con il vetro interno rimovibile per agevolare le operazioni di pulizia e avere così un'igiene più profonda.
-  **2 lampade alogene:** La presenza di 2 lampade alogene disposte asimmetricamente rende ancora più luminoso lo spazio interno, eliminando angoli bui.
-  **Termo-ventilato:** è la funzione perfetta per cuocere tutti i tipi di pietanze in modo più delicato. Il calore proviene dalla parte posteriore del forno e si distribuisce in modo rapido e uniforme. La ventola è attiva. È ideale anche per cuocere su più livelli senza mescolare odori e sapori.
-  **Grill:** Calore molto intenso proveniente solo dall'alto da un doppio elemento riscaldante. La ventola non è attiva. Consente di ottenere ottimi risultati di grigliatura e di gratinatura. Utilizzato a fine cottura conferisce una doratura uniforme alle pietanze.
-  **Funzione pizza:** funzione specifica per la cottura della pizza in teglia. Permette di ottenere una pizza morbida dentro e croccante fuori con il condimento cotto alla perfezione, non secco e non bruciato.
-  **Interno porta tuttovetro:** L'interno porta del forno presenta una superficie completamente liscia e senza viti, che facilita la rimozione dello sporco e rende più pratica la pulizia.
-  **KEEP WARM**
-  **PIROLISI - FUNZIONE AUTOMATICA DI PULIZIA:** il forno si riscalda ad una temperatura che si avvicina ai 500 ° C e carbonizza grasso e residui di cibo in una cenere sottile che può essere facilmente spazzata via con un panno umido. A una temperatura così alta, la porta si blocca automaticamente per sicurezza mentre la temperatura della porta rimane a una temperatura controllata in modo da risultare sicura al tatto. Funzione regolabile dall'utente sulla base del livello di sporco presente nel forno.
-  **Pre-riscaldamento rapido:** la cottura è preceduta dalla fase di preriscaldamento che permette al vano cottura di raggiungere la temperatura impostata. Questa opzione ne riduce i tempi fino al 50%

-
-  **SABBATH:** funzione che permette di cuocere gli alimenti rispettando le disposizioni della festa del riposo della religione Ebraica.
-  **Soft Close:** La porta del forno è dotata di sistema Soft Close che ne controlla la chiusura, con un movimento dolce e silenzioso, senza necessità di accompagnarla.
-  **Controllo elettronico:** Il controllo elettronico gestisce al meglio le temperature e favorisce l'uniformità del calore, mantenendo costante il valore impostato, con oscillazioni minime di 2-3°C. Questa prerogativa fa sì che persino le ricette più sensibili agli sbalzi di temperatura, come torte, soufflé e sfornati, possano lievitare e cuocere in modo più uniforme.
-  **5 livelli di cottura:** I forni Smeg, prevedono 5 livelli di cottura che consentono di cucinare pietanze differenti contemporaneamente, assicurando una riduzione dei consumi.
-  **Guide telescopiche:** Le guide telescopiche, facilmente montabili o rimovibili, consentono di introdurre ed estrarre completamente le bacinelle dal forno con maggior praticità. Questo accorgimento garantisce la massima sicurezza durante la verifica della cottura e nell'estrazione dei cibi, evitando l'inserimento della mano nel forno caldo.
-  **Indica il volume utile della cavità del forno.**