

SFP6104SC



Kategori	60 cm
Produktgrupp	Ugn
Elanslutning	Elektrisk
Värmekälla	Elektrisk
Typ av ugn	Termoventilerad ugn
Rengöringssystem	Pyrolytisk rengöring
EAN kod	8017709276232



Estetisk linje

Estetik	Linea	Färg screentryck	Vit
Färg	Silver	Typ av screentryck	Symboler
Design	Platt	Dörrtyp	Helglas
Material	Glas	Handtag	Linea
Typ av rostfritt stål	Borstad	Färg på handtag	Kromat
Typ av glas	Stopsol	Typ av logotype	Med screentryck











Kommandon

			
Displayteknik	TFT	Antal språk i display	3
Typ av kontroll	Touchkontroll	Displayspråk	English (UK), zh-CHS, zh-CHT





Program/funktioner

Antal tillagningsfunktioner	10
Automatikprogram	50
Anpassade recept	10

Traditionella tillagningsfunktioner

 Statisk	 Ventilerad	 Varmluft
 Snabb	 Eco	 Stor grill
 Fläkt + grill (stor)	 Varmluft + grill	 Undervärme
 Fläktassisterad undervärme		

Övriga funktioner

 Upptining per tid	 Upptining per vikt	 Jäsning
 Tallriksvärmare	 Helginställning	

Rengöringsfunktioner

 Pyrolys	 Ekopyrolys
--	--

Alternativ



Alternativ för tidsprogrammering	Fördröjd start och slut på tillagningen	Övriga tillval	Smart Cooking, Varmhållningsfunktion, Eco-belysning, Inställning av språk, Display med digital klocka, Signal
Timer	Ja		
Timer	1		
Barnlås	Ja	Demoläge	Ja
		Snabbuppvärmning	Ja

Teknisk specifikation



Minimum temperatur	30 °C	Typ av lucköppning	Underhängd
Maximum temperatur	280 °C	Lucka	Kyld dörr
Antal hyllplan	5	Avtagbar lucka	Ja
Dubbel fläkt	1	Innerlucka i helglas	Ja
Antal lampor	2	Avtagbar innerlucka	Ja
Typ av lampa	Halogenlampor	Totalt antal glas i luckan	4
Utbytbar lampa	Ja	Soft Close	Ja
Effekt lampa	40 W	Kylsystem	Tangential
Lampan tänds när luckan öppnas	Ja	Kylkanal	Dubbel
Effekt nedre värmeelement	1200 W	Hastighetssänkning kylsystem	Ja
Effekt övre värmeelement	1000 W	Ugnen är låst under pyrolytisk rengöring	Ja

Effekt Grillelement	1700 W	Nettomått på ugnens insida (HxBxD)	360x460x425 mm
Effekt stora grillelementet	2700 W	Temperaturkontroll	Elektronisk
Effekt varmluftelement	2000 W	Material ugnsutrymme	Ever Clean emalj
Värmeelementena slås av vid lucköppning	Ja		

Kapacitet/energietikett



Energiklass	A	Energiförbrukning i konvektionsläge	3.06 MJ
Nettovolym	70 l	Energiförbrukning i fläktforcerat konvektionsläge	0.85 kWh
Energiförbrukning per cykel i traditionellt läge	1.09 kWh	Antal ugnar	1
Energiförbrukning i traditionellt läge	3.92 MJ	Energieffektivitetsindex	101,2 %

Standardtillbehör



Galler med bakre stopp	2	Galler till ugnform	1
Djup emaljerad plåt (40 mm)	1	Teleskopiska skenor, delvis utdragbara	1

Elektrisk anslutning

Typ av kontakt	(I) Kina	Anslutningseffekt	3000 W
Strömstyrka	220-240 V	Frekvens (Hz)	50/60 Hz
Spänning	13 A	Sladdens längd	115 cm

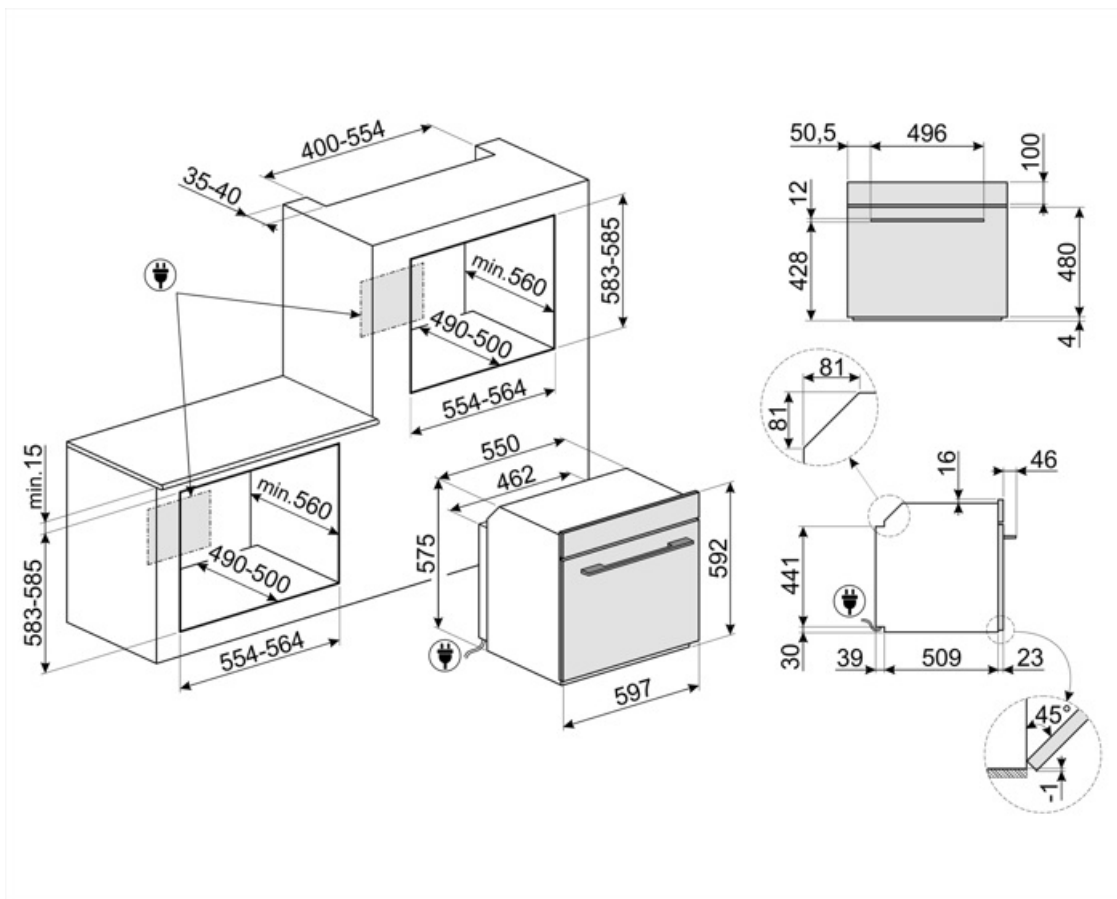

Tillbehör ingår ej

GTP

Delvis utdragbara teleskopskenor (1 nivå) Utdragning: 300 mm Material: Rostfritt stål AISI 430 polerat



PRTX

Eldfast pizzasten med handtag. D = 35cm Inte lämplig för mikrovågsugnar.



PALPZ

Pizzaspade med fällbart handtag. Dimensioner: B:31,5 x H:32,5. Enkel att använda och förvara. Idealisk för bakning och servering av pizza och andra bakverk på ett säkert och professionellt sätt.



BN640

Emaljerad plåt för 60 och 45cm ugnar. Djup: 40mm. Perfekt för huvudrätter som stekar och fisk för att behålla vätskan i maten. Också idealisk för experimentering av lättare krispigare tillbehör.



PR3845X

Täcklist i rostfritt stål för att dölja hyllplan mellan ugnar. Anti fingerprint



BN620-1

Emaljerad plåt för 60 och 45cm ugnar. Djup: 20 mm. Idealisk för tillagning av huvudrätter och smakfulla desserter för att nå maximalt resultat avseende tillagning och smak.









































GTT

Helt utdragbara teleskopskenor (1 nivå) Utdragning: 433 mm Material: Rostfritt stål AISI 430 polerat



Symbols glossary (TT)

 <p>Barnlås: vissa modeller är utrustade med en anordning för att låsa programmet / cykeln så att det inte kan ändras av misstag.</p>	 <p>A: Product drying performance, measured from A+++ to D / G depending on the product family</p>
 <p>Luftkylsystem: för att säkerställa en säker yttemperatur.</p>	 <p>Tina efter tid: med denna funktion bestäms tiden för upptining av livsmedel automatiskt.</p>
 <p>Upptining efter vikt: Med denna funktion bestäms avfrostningstiden</p>	 <p>4 lager glas i ugnsluckan</p>
 <p>EASYGUIDE_72dpi</p>	 <p>Automatisk avstängning av belysning: för större energibesparingar stängs belysningen av automatiskt efter en minut från tillagningens början.</p>
 <p>Elektrisk anslutning</p>	 <p>Emaljinteriör: Emaljinteriören i alla Smeg-ugnar har ett unik beläggning som hjälper till att hålla inredningen ren genom att minska mängden matfett som fastnar.</p>
 <p>Fresh Touch: De flesta Smeg-ugnar har en "kall lucka". Tack vare kombinationen av tangentiell kylning och inre värmereflekterande glas hålls temperaturen på den yttre ytan av dörren under 50 ° C. Förutom att säkerställa fronttemperaturen skyddar detta system möblens sidor från överhettning av ugnen.</p>	 <p>Bas med fläktfunktion: enbart kombinationen av fläkt och nedre värmeelement gör det möjligt att snabbare avsluta tillagningen av rätter som redan tillagats på ytan men inte inuti. Detta system rekommenderas för att avsluta tillagningen av livsmedel som redan är väl tillagade på ytan men inte på insidan och som därför kräver en måttligt högre värme. Perfekt för alla typer av maträtter.</p>
 <p>Fläkt med övre och nedre element: Elementen i kombination med fläkten bidrar till att ge mer jämn värme, en liknande metod som konventionell tillagning, så förvärmning krävs. Mest lämplig för föremål som kräver långsam tillagning</p>	 <p>Endast övre och nedre element: en traditionell tillagningsmetod som passar bäst för enstaka maträtter i mitten av ugnen. den övre delen av ugnen kommer alltid att vara hetast. Perfekt för stek, fruktkakor, bröd etc.</p>
 <p>Bas: värmen kommer endast från ugnsutrymmes nederdel. Fläkten är inte aktiv. Perfekt för söta och salta pajer, smulpajer och pizzor. Utformad för att göra maten knaprigare. I gasugnar indikerar den här symbolen gasbrännaren.</p>	 <p>Varmluft + grill: Varmluft med övervärme eller grill: Liknar fläkt med övervärme men med varmluftens kortare tillagningshastighet. Perfekt för rätter med en krispig yta. Vid användning med grillen bryns maten snabbare.</p>
 <p>Varmluft: Kombinationen av fläkten och det ringelementet runt det ger en varmluftstillagning. Detta ger många fördelar inklusive ingen förvärmning om tillagningstiden är mer än 20 minuter, ingen smaköverföring vid tillagning av olika livsmedel samtidigt, mindre energi och kortare tillagningstider. Bra för alla typer av mat.</p>	 <p>ECO: Kombinationen av grill, fläkt och undervärme är särskilt lämplig för tillagning av små mängder mat.</p>

-  **Grillelement:** Användning av grill ger utmärkta resultat vid tillagning av kött av medelstora och små portioner, speciellt i kombination med ett grillspett (där det är möjligt). Perfekt även för tillagning av korv och bacon.
-  **Över och undervärme med cirkulationsfläkt:** Användningen av fläkten med båda elementen gör att maten kan tillagas snabbt och effektivt, perfekt för stora maträtter som kräver grundlig tillagning. Det ger ett liknande resultat som grillspett, som flyttar värmen runt maten istället för att flytta själva maten, vilket gör att valfri storlek eller form kan tillagas.
-  **Innerluckan i glas:** kan enkelt avlägsnas för rengöring.
-  **Sidobelysning:** Två lampor på motsatta sidor ökar synligheten inne i ugnen.
-  **Pyrolytisk:** Eco-pyrolytisk rengöringsfunktion kan väljas när ugnen är lätt nedsmutsad. Den här funktionen har en maximal varaktighet på 1,5 timmar.
-  **ECO-logic:** med den här funktionen går det att begränsa apparatens effekt och verkligen spara energi.
-  **Snabb föruppvärmning:** matlagningen föregås av en föruppvärmningsfas som gör det möjligt för matlagingsutrymmet att uppnå den inställda temperaturen. Detta alternativ minskar tidsåtgången med upp till 50 %.
-  **Ugnsutrymmet har 5 olika matlagingsnivåer.**
-  **Teleskopskenor:** gör det möjligt att dra ut rätten och kontrollera den, utan att behöva ta ut den helt från ugnen.
-  **Pekkontroll:** Användarvänliga pekkontroller gör det möjligt att programmera apparaten med en enkel knapptryckning.
-  **Fläkt med grillelement:** Fläkten minskar den heta värmen från grillen, vilket ger en utmärkt metod för att grilla olika livsmedel, kotletter, biffar, korv etc., vilket ger jämn yta och värmefördelning utan att torka ut maten. De två översta nivåerna som rekommenderas för användning och den nedre delen av ugnen kan användas för att hålla föremålen varma samtidigt, en utmärkt möjlighet när du lagar en grillad frukost. Halvgrill (endast mittdel) är perfekt för små mängder mat.
-  **Innerlucka helt i glas:** Innerlucka helt i glas, en enda flat yta som är enkel att hålla ren.
-  **Varmhållning:** funktionen gör det möjligt att hålla tillagad mat varm.
-  **Pyrolytisk:** Pyrolytisk rengöring kan väljas vid behov för att automatiskt rengöra ugnen.
-  **Tallriksuppvärmning:** funktion för uppvärmning eller varmhållning av maträtter. Placera bakplåten på den nedersta hyllan och stapla rätterna som ska värmas upp.
-  **En lufttemperatur på 40 °C** skapar en perfekt miljö för jäsnings av alla typer av degar. Välj helt enkelt den här funktionen och placera degen i ugnsutrymmet under den avsatta tiden.
-  **SABBAT:** med den här funktionen är det möjligt att laga mat och samtidigt respektera den judiska vilodagen.
-  **Soft close:** alla modeller är utrustade med en avancerad mjuk stängning av luckan, vilket gör att ugnen kan stängas mjukt och tyst.
-  **Elektronisk kontroll:** Gör det möjligt att bevara temperaturen inne i ugnen med en precision på 2–3 °C. Därmed går det att tillaga måltider som är väldigt känsliga för temperaturförändringar, som mjuka kakor, souffléer och puddingar.
-  **Kapaciteten anger mängden användbart utrymme i ugnsutrymmet, i liter.**