

# SFP6104WTPN



Kategoria	60cm
Tuoteperhe	Uuni
Teho	Sähköinen
Lämpöelementti	Elektroninen
Valmistusmenetelmä	Kiertoilmauuni
Puhdistusjärjestelmä	Pyrolyysipuhdistus
EAN-koodi	8017709276058



## Estetiikka

Estetiikka	Linea	Painatustyyppi	Symbolit
Väri	Musta	Ovi	Kokolasi
Design	Litteä	Kahva	Linea
Materiaali	Lasi	Kahvan väri	Kromattu
Lasin tyyppi	Clear1	Logo	Silkipainettu
Väripainatus	Harmaa		

## Säätimet







Näytön nimi	VivoScreen	Näytön kielten lkm	11
Näyttöteknologia	TFT	Näytön kielet	Italiano, English (UK), Français (FR), Nederlands, Español (ES), Português (PT), Svenska, Русский, Deutsch (DE), Dansk, Polski
Säätimien asetus	Kosketussäätö		







## Ohjelmat/toiminnot

Keitto-ohjelmien lukumäärä	10
Automaattiset ohjelmat	48
Kustomoitavat reseptit	64

## Perintieset paistotoiminnot

 Staattinen	 Puhallinavusteinen	 Puhallin
 Turbo	 Eco	 Suuri grilli
 Grilli tuulettimella (suuri)	 Runko	 Tuuletin
 Pizza		

## Muut toiminnot

 Ajastettu sulatus	 Sulatus painon perusteella	 Kohotus
 Lämpimänäpitämis-toiminto	 Lautasten lämmittäminen	 Pyhäasetus

## Puhdistustoiminnot

 Pyrolyysi
--

## Vaihtoehdot



<b>Ajastimen vaihtoehdot</b>	Ajastettu aloitus ja keitto-ohjelman automaattinen pysäytys	<b>Smart cooking</b>	Kyllä
<b>Minuuttiajastin</b>	Kyllä	<b>Esittelytila</b>	Kyllä
<b>Ajastin</b>	D	<b>Demo-tila</b>	Kyllä
<b>Säätimet/lapsilukko</b>	Kyllä	<b>Kosketusnäyttö</b>	Kyllä
<b>Muut vaihtoehdot</b>	Lämpimänäpitämis-toiminto, Eco light, Kieliasetus, Digitaalikello, Äänenvoimakkuus, ECO, Kirkkaus, Sävyt	<b>Kronologinen</b>	Kyllä, 10 toimintoa käytössä
<b>Valmistus lämpömittarin avustuksella</b>	Kyllä	<b>Nopea esilämmitys</b>	Kyllä
<b>Monivaihekyypsennys</b>	Kyllä, 3 vaiheeseen asti	<b>Esilämmitys</b>	Kyllä

## Tekniset ominaisuudet



<b>Vähimmäislämpötila</b>	30 °C	<b>Oven avauksen tyyppi</b>	Normaali avaus
<b>Enimmäislämpötila</b>	280 °C	<b>Luukku</b>	Viileänä pysyvä luukku
<b>Hyllyjen määrä</b>	5	<b>Irrotettava luukku</b>	Kyllä
<b>Valojen määrä</b>	2	<b>Täysin lasinen sisäovi</b>	Kyllä
<b>Valon tyyppi</b>	Halogeeni	<b>Irrotettava sisäluukku</b>	Kyllä
<b>Valo</b>	Kyllä	<b>Luukun lasien määrä</b>	4
<b>Valon tehokkuus</b>	40 W	<b>Soft close-saranat</b>	Kyllä
<b>Valo kun ovi on auki</b>	Kyllä	<b>Jäähdytysjärjestelmä</b>	Tangentiaalinen

Alalämmön elementin teho	1200 W	Jäähdytyskanava	Kaksois
Ylälämpö - teho	1000 W	Jäähdytysjärjestelmän nopeuden hidastaminen	Kyllä
Grilli-vastus - tehokkuus	1700 W	Luukku lukitaan pyrolyysipuhdistuksen ajaksi	Kyllä
Suuri grilli - teho	2700 W	Uunin nettosisämitat (k x l x s)	360x460x425 mm
Pyöreä lämmityselementti - tehokkuus	2000 W	Lämpötilan säädin	Elektroninen
Lämmitys keskeytetään kun ovi avataan	Kyllä	Uunin sisämateriaali	Ever Clean -emali

## Suorituskyky/energiamerkintä

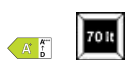

Energialuokka	A+	Energiankulutus kiertoilmatilassa	2.45 MJ
Uunin nettotilavuus	70 l	Energiankulutus per ohjelma, kiertoilma	0.68 kWh
Energiankulutus per ohjelma, kiertoilma	1.09 kWh	Uunien määrä	1
Energiankulutus tavallisessa tilassa	3.92 MJ	Energiatehokkuusindeksi (EEI)	81 %

## Vakiovarusteet



Ritilä, taka- ja sivupysäytys	1	Paikka uunipellille	1
Emaloitu uunipelti (20 mm)	2	Teleskooppikiskopari, kokonaan ulosvedettävä	1
Emaloitu syvä uunipelti (40 mm)	1	Lämpötila	Kyllä, yhdessä kohdassa

## Sähköliitännät

Virta	220-240 V	Virta (Hz)	50/60 Hz
Virta	13 A	Johdon pituus	115 cm
Sähköliitännäteho (W)	3000 W		

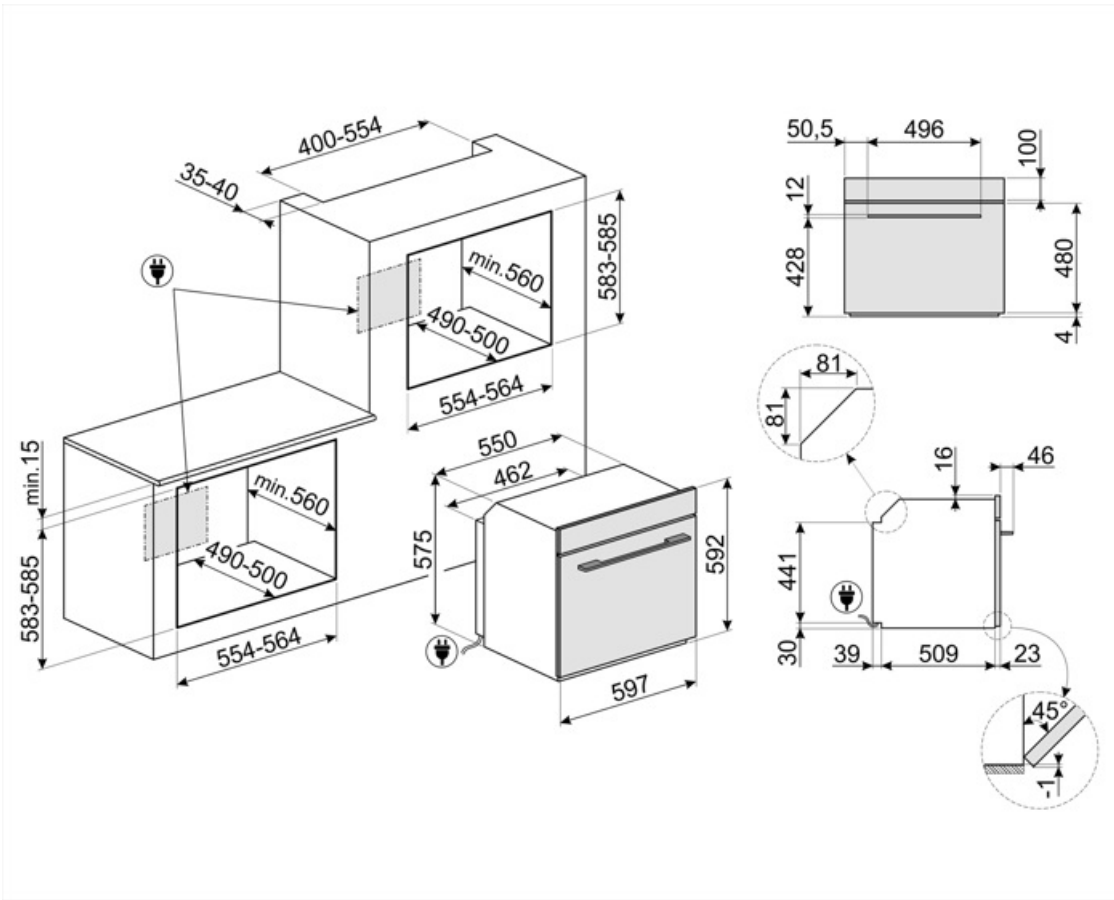

## Compatible Accessories

### BN620-1

Emaloitu pelti, 20 mm syvä



### GTP

\*\*Osittain ulosvedettävät teleskooppikiskot (1 taso)\*\* Ulosveto: 300 mm Materiaali: Kiillotettu ruostumaton teräs AISI 430



### PALPZ

Pizzalapio, jossa taitettava kahva  
leveys: 315 mm pituus: 325 mm



### BN640

Emaloitu pelti, 40mm syvä



### GTT

\*\*Kokonaan ulosvedettävät teleskooppikiskot (1 taso)\*\* Ulosveto: 433 mm Materiaali: Kiillotettu ruostumaton teräs AISI 430

















### PR3845X





















Ruostumaton teräs, johon ei jää sormenjälkiä. Huonekalusuojus usean uunin torniasennusta varten



## Symbols glossary

-  **A+**: Energiatehokkuusluokka A+ auttaa säästämään jopa 10 % energiaa luokkaan A verrattuna. Taatusti maksimaalinen suorituskyky minimaalisella kulutuksella.
-  Ilmajäähdytysjärjestelmä: pinnan turvallisten lämpötilojen takaamiseksi.
-  Painoperusteinen sulatus: Automaattinen sulatustoiminto. Sulatettavan ruoan tyyppi valitaan saatavilla olevista kategorioista (LIHA - KALA - LEIPÄ - JÄLKIRUOAT). Kun ruoan paino on lisätty, uuni määrittelee automaattisesti kunnolliseen sulatukseen tarvittavan ajan.
-  Automaattinen valon kytkeminen pois päältä: Energian säästämiseksi valaistus kytkeytyy automaattisesti pois päältä, kun on kulunut minuutti kypsennyksen alkamisesta. Toiminto voidaan ottaa pois päältä asetusvalikosta. Tässä tapauksessa valo palaa koko kypsennyksen ajan.
-  Sähkö
-  Fresh Touch: Useimmissa Smegin uuneissa on "viileä luukku". Tangentiaalisen jäähdytyksen ja sisäisten lämpöä heijastavien lasien ansiosta luukun ulkopinnan lämpötila pysyy alle 50 °C:ssa. Lisäturvallisuuden tarjoamisen lisäksi tämä järjestelmä suojaa huonekalun sivuja uunin aikaansaamalta ylikuumenemiselta.
-  Lapsilukko: jotkin mallit on varustettu laitteella, joka lukitsee ohjelman/jakson, jottei sitä voitaisi muuttaa vahingossa.
-  Aikaperusteinen sulatus: Manuaalinen sulatustoiminto. Toiminto lakkaa asetetun keston päätyttyä.
-  Nelinkertaiset lasitetut: Lasiovien lukumäärä.
-  ECO-logic: tämä vaihtoehto auttaa sinua vähentämään laitteen todellisen energiansäästön tehorojoitusta.
-  Ever Clean -emali: Ever Clean -emali laitetaan sähköstaattisesti kulmasta kulmaan ja reunasta reunaan, ja sillä estetään halkeamat tai säröt ajan kuluessa. Se on erityinen pyrolyyttimen emali, joka kestää happoja. Lisäksi se on miellyttävän kirkas ja edesauttaa uunin seinämien puhtautta vähäisen huokoisuutensa ansiosta. Se paistetaan yli 850 °C:ssa ja polymerisoidaan hitaasti tieteellisesti määritetyllä nopeudella tasaisen syvyyden ja lujuuden takaamiseksi. Ever Clean -emali luo virheettömän pinnoitteen sekä uunin sisäpuolelle että pelteihin ja tekee uunin pintojen kunnossapidosta erittäin helppoa ajan kuluessa, sillä se vähentää kypsennyksen aikana syntyvän rasvan tarttumista
-  Puhallinvusteinen alusta: puhaltimen ja alavastuksen yhdistelmä yksinään mahdollistaa pinnalta paistuneiden mutta sisältä raakojen ruokien kypsyttämisen nopeammin. Tätä järjestelmää suositellaan sellaisten ruokien kypsennyksen viimeistelyyn, jotka ovat valmiiksi kypsiä pinnalta, mutta eivät kuitenkaan sisältä, jolloin ne edellyttävät hieman korkeampaa lämpöä. Ihanteellinen kaikentyypisille ruoille.

-  **Puhallinavusteinen:** Voimakas ja tasainen perinteinen kypsennys, soveltuu monimutkaisillekin resepteille. Puhallin on aktiivinen, ja lämpö tulee samanaikaisesti alhaalta ja ylhäältä. Tuuletettu kypsennys takaa nopeamman ja tasaisemman tuloksen, jolloin ruoan tuoksut tulevat ulos ja kosteus jää sisälle. Ihanteellinen uunipastan, keksien, paistien ja hedelmätorttujen paistoon.
-  **Alusta:** lämpöä tulee vain tilan alaosasta. Puhallin ei ole päällä. Ihanteellinen makeille ja suolaisille piirakoille, hedelmätortuille ja pizzoille. Suunniteltu täydentämään ja kypsennys ja tekemään ruoasta rapeampaa Tämä kaasuuunien symboli osoittaa kaasupoltinta.
-  **ECO:** alhaisen energiankulutuksen ruoanlaittotoiminto, joka soveltuu erityisesti kypsennykseen yksittäisellä tasolla ja alhaisella energiankulutuksella. Suositellaan kaikäntyyppiselle ruoalle, poikkeuksena ruoat, jotka voivat saada aikaan paljon kosteutta (esimerkiksi kasvikset). Maksimaalisen energiansäästön ja ajan vähentämisen aikaansaamiseksi suosituksena on laittaa ruoka uuniin ilman, että kypsennystilaa esilämmitettäisiin
-  **Puhallin ja grilli:** Erittäin voimakas lämpö, joka tulee ainoastaan ylhäältä kaksoislämmitysvastuksesta. Puhallin on päällä. Mahdollistaa paksuimpien lihojen optimaalisen grillauksen. Ihanteellinen suurille lihapaloille.
-  **Turbo:** lämpö tulee 3 suunnasta: uunin ylä- ja alapuolelta ja takaa. Puhallin on päällä. Se mahdollistaa nopean kypsennyksen jopa eri tasoilla ilman, että aromit sekoittuvat. Ihanteellinen suurille ruokamäärille, jotka edellyttävät voimakasta kypsennystä.
-  **Sisäluukun lasi:** voidaan poistaa muutamalla helpolla liikkeellä puhdistusta varten.
-  **Sivuvälöt:** Kaksi vastakkaista sivuvälöä lisäävät näkyvyyttä uunin sisällä.
-  **Staattinen:** Perinteinen kypsennys, joka soveltuu yhden ruokalajin valmistukseen kerrallaan. Puhallin ei ole päällä, ja lämpö tulee samanaikaisesti alhaalta ja ylhäältä. Staattinen kypsennys on hitaampaa ja herkempää, ja se soveltuu ihantellisesti, kun ruoan halutaan olevan kypsää ja kuivaa myös sisäpuolelta. Ihanteellinen kaiken tyyppisten paistien, rasvaisten lihojen, leivän ja täytettyjen kakkujen valmistukseen.
-  **Kiertoilma:** täydellinen toiminto kaikenlaisten ruokien kypsentämiseen varoen. Lämpö tulee uunin takaosasta, ja se jaetaan nopeasti ja tasaisesti. Puhallin on päällä. Se on lisäksi ihanteellinen monilla eri tasoilla kypsentämistä varten ilman, että hajut ja maut sekoittuvat.
-  **Grilli:** Erittäin voimakas lämpö, joka tulee ainoastaan ylhäältä kaksoislämmitysvastuksesta. Puhallin ei ole päällä. Tarjoaa erinomaiset grillaus- ja gratinointitulokset. Kypsennyksen lopussa käytettynä tarjoaa yhtenäisen ruskistuksen ruoille.
-  **Pizzatoiminto:** Erityinen toiminto pizzan paistamiseksi pannussa. Toiminnolla paistetaan pizza, joka on pehmeä sisältä ja rapea ulkopuolelta ja jonka täyte on täydellisesti kypsennetty, ei kuiva eikä palanut.
-  **Täyslasinen sisäluukku:** Täyslasinen sisäluukku, yksittäinen sileä pinta, joka on helppo pitää puhtaana.
-  **KEEP\_WARM\_72dpi**
-  **PYROLYYSI - AUTOMAATTINEN PUHDISTUSTOIMINTO:** uuni lämpenee noin 500 °C:seen ja polttaa rasvan ja ruokajäämät hienojakoiseksi tuhaksi, joka voidaan helposti pyyhkiä pois kostealla liinalla. Kyseisessä korkeassa lämpötilassa ovi lukittuu automaattisesti turvallisuuden vuoksi, ja oven lämpötila pysyy hallittuna siten, että sitä on turvallista koskettaa. Käyttäjän säädettävissä oleva toiminto perustuu uunin likaisuudelle.

-  Alustan telineen lämmitys: toiminto ruokien lämmitykseen tai lämpimänä pitämiseen. Aseta leivontapelti alimmalle telineelle ja lisää lämmitettävät ruoat.
-  40 °C:n ilma tarjoaa täydellisen ympäristön hiivataikainoiden nostatukseen. Riittää, että valitset toiminnon ja asetat taikinan sisälle määrättyksi ajaksi.
-  SAPATTI: tämän toiminnon avulla voit valmistaa ruokaa ottaen huomioon juutalaisten lepopäiväsäännöt.
-  Uunissa on 5 eri kypsennystasoa.
-  Laitteet, joissa Wi-Fi-liitettävyys. SmegConnect App -sovelluksesta voit valvoa ja hallita etänä laitteita älypuhelimien ja tabletin välityksellä (iOS ja Android).
-  Multistep Cooking: Voit asettaa 3 kypsennysvaihetta samaan reseptiin. Kypsennysteknologia, -toiminto, -aika ja -lämpötila ovat muokattavissa. Yhden vaiheen päätyttyä seuraava alkaa automaattisesti.
-  Elektroninen ohjaus: Jotta uunin sisäinen lämpötila pysyisi välillä 2–3 °C. Näin voidaan kypsentää ruokaa, joka on erittäin herkkää lämpötilan vaihteluille, kuten kakut, kohokkaat ja vanukkaat.
-  Tilavuus kertoo, minkä verran uunissa on käytettävänä tilaa litroissa.
-  Wi-Fi-liitettävyys
-  Lämpimänä pidon toiminto pitää kypsennetyn ruoan lämpimänä.
-  Lämpötila-anturi: lämpötila-anturin avulla paistit, kylkipaistit ja eri tavalla leikatut ja eri kokoiset lihat voidaan kypsentää juuri sopiviksi. Anturi parantaa ruoan kypsennystä ytimen lämpötilan tarkan hallinnoinnin ansiosta. Ruoan ydinlämpötila mitataan kärjen sisällä olevan erityisen anturin avulla. Kun välitön lämpötila saavuttaa käyttäjän asettaman kohdelämpötilan, kypsennys on valmis
-  Nopea esilämmitys: kypsennystä edeltää esilämmitysvaihe, jonka aikana kypsennysosasto kykenee saavuttamaan asetetun lämpötilan. Tämä vaihtoehto vähentää aikaa 50 %.
-  Valinta, joka on suunniteltu hälventämään kaikki epäilykset Yli 100 ponnahdusikkunaa, jotka voidaan aktivoida koskettamalla pitkään mitä tahansa kuvaketta, tarjoavat tietoa näytön käytöstä ja kypsennyksestä.
-  Smart Cooking tarjoaa täydellisen reseptin tilanteeseen kuin tilanteeseen. Liha, kala, pasta, jälkiruoat jne.: yli 150 automaattista reseptiä, joiden ansiosta valmistus käy käden käänteessä. Valitse menu – uuni huolehtii lopusta.
-  Soft close: kaikki mallit on varustettu edistyneellä oven sulkemisen pehmenystoiminnolla, jonka ansiosta laite sulkeutuu pehmeästi ja hiljaisesti.
-  Teleskoopikiskot: voit laittaa ruoan sisälle ja tarkistaa sen ilman, että sinun pitäisi ottaa se kokonaan pois uunista.
-  Kosketussäätimet: Helppokäyttöisten kosketussäädinten avulla laite voidaan ohjelmoida painiketta koskettamalla.
-  Tilavuus kertoo, minkä verran uunissa on käytettävänä tilaa litroissa.
-  ...
-  INSTANT GO: tämän vaihtoehdon aktivointi mahdollistaa välittömästi alkavan kypsennyksen. Esilämmitys sisältyy kypsennysaikaan, ja uuni saavuttaa halutun lämpötilan asteittain. Soveltuu erityisen hyvin pakasteruoalle.