

# SFP6301TVN

60 ס"מ  
תנור  
חשמלי  
חשמל  
אוורור חום  
פירוליטי  
8017709310233

קטגוריה  
משפחת מוצרים  
אספקת חשמל  
מקור חום  
שיטת בישול  
מערכת ניקוי  
קוד EAN



## אסתטיקה

Classica	<b>סדרה עיצובית</b>	Symbols	Serigraphy type
שחור מאט	<b>צבע</b>	עם שני פסים אופקיים	<b>דלת</b>
מאט	<b>גימור</b>	קלאסי	<b>ידית</b>
Flat	Design	שחור לחלוטין מהדורה מיוחדת	<b>צבע ידית</b>
חומר צבוע	<b>חומר</b>	Silk screen	<b>לוגו</b>
ליקוי	<b>סוג זכוכית</b>	קלאסי	<b>כפתורי בקרה</b>
Silver	Serigraphy colour	שחור מאט	<b>צבע בקרות</b>

## למשפחת תנורים

CompactScreen LCD	<b>שם צג</b> טכנולוגיית צג	כפתורים 2	 <b>הגדרות בקרות</b> מס' בקרות
----------------------	-------------------------------	--------------	---

## תוכניות / פונקציות

### פונקציות בישול רגילות

- מעגלי
- בסיוע מאורר
- סטטי
- גריל גדול
- חסכוני
- טורבו
- מעגלי + תחתון
- בסיס
- גריל מאורר (גדול)
- פיצה

### פונקציות אחרות

- שבת
- התפחה סופית
- הפשרה לפי זמן

### פונקציות ניקוי

- פירוליטי

## אפשרויות

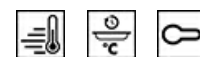

השהיית ההתחלה והסיום האוטומטי של הבישול כן 1 כן	<b>אפשרויות הגדרת זמן</b>  <b>תזכורת דקות</b> <b>טיימר</b> <b>נעילת בקרות / בטיחות</b> <b>ילדים</b>	שמירה על חום כן כן	<b>אפשרויות אחרות</b> <b>אפשרות הדגמה בחנות</b> <b>קדם חימום מהיר</b>
---	--	--------------------------	---

## מאפיינים טכניים



	I 70	(Capacity (Lt			
	Sares	<b>תא</b>		כן	<b>החימום מושהה כשהדלת פתוחה</b>
	C° 30	<b>טמפרטורה מינימלית</b>		פתח סטנדרטי	<b>סוג פתיחת דלת</b>
	C° 280	<b>טמפרטורה מרבית</b>		קירר	<b>דלת</b>
	5	<b>מספר המדפים</b>		כן	<b>דלת נתיקה</b>
	1	<b>מס' מאוררים</b>		כן	<b>דלת פנימית מזכוכית לחלוטין</b>
	1	<b>מס' נורות</b>		כן	<b>דלת פנימית ניתקת</b>
	הלוגן	<b>סוג נורה</b>		4	<b>מס' כולל של דלתות זכוכית</b>
	נורה ניתנת להחלפה על ידי כן	<b>נורה ניתנת להחלפה על ידי כן המשתמש</b>		משיק	<b>מערכת קירור</b>
	W 40	<b>הספק נורה</b>		Double	<b>פתח אוורור</b>
	כן	<b>אור כשהדלת פתוחה</b>		Yes	<b>Speed Reduction Cooling System</b>
	W 1200	<b>גוף חימום תחתון – הספק</b>		כן	<b>נעילת דלת במהלך ניקוי פירוליטי</b>
	W 1800	<b>אלמנט גריל – הספק</b>			<b>מידות תא תנור לשימוש (גאראע)</b>
	W 2000	<b>גוף חימום מעגלי – הספק</b>		360x444x425 mm	<b>בקרת טמפרטורה</b>
				אלקטרוני	

## תווית חשמל / ביצועים

+A דרגת יעילות אנרגטית  
 I 70 הנפח הנקי של תא התנור  
 kWh 1,09 צריכת חשמל למחזור במצב רגיל  
 MJ 3,92 צריכת חשמל במצב רגיל

MJ 2,45 צריכת חשמל בהסעת אוויר מאולצת  
 kWh 0,68 צריכת אנרגיה למחזור במצב הסעת אוויר מאולצת עם מאורר  
 1 מספר חללי תנור  
 % 81 אינדקס יעילות אנרגטית



## אביזרים כלולים

1 רשת עם מעצור אחורי וצדי

1 מגש עמוק בציפוי אמייל (40 מ"מ)

## חיבור חשמלי

V 220-240  
 לא  
 A 13

מתח  
 תקע  
 זרם

W 3000  
 Hz 50/60  
 cm 150

הספק נקוב  
 תדר (Hz)  
 אורך כבל חשמל

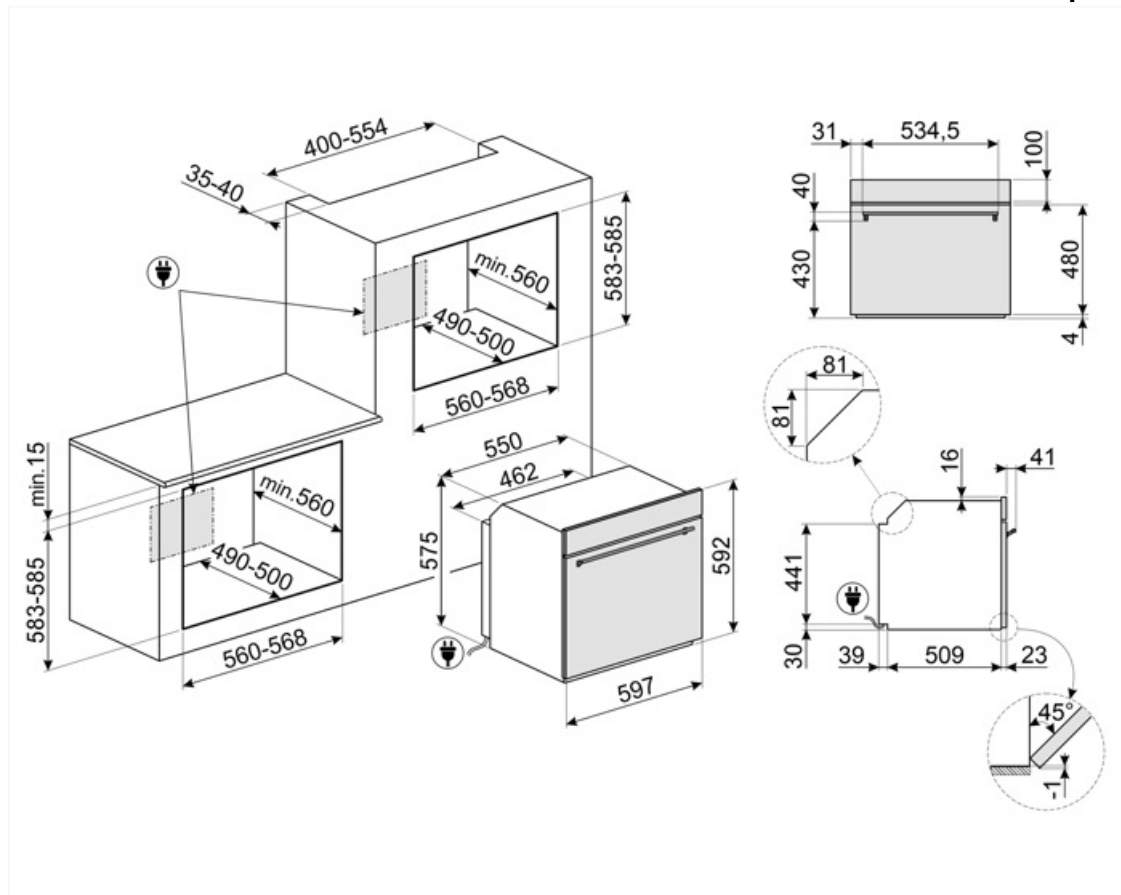

## Compatible Accessories

**BN640**

מגש מצופה אמייל, עומק 40 מ"מ



**GTT**

\*\*מסילות טלסקופיות ניתנות להוצאה לחלוטין (רמה אחת) \*\* הוצאה: 433 מ"מ חומר: נירוסטה AISI 430 מצוחצת



**PR3845N**

כיסוי שחור לרהיטים כשמותקנים תנורים נוספים בארון



**BN620-1**

מגש מצופה אמייל, עומק 20 מ"מ



**GTP**

\*\*מסילות טלסקופיות ניתנות להוצאה חלקית (רמה אחת) \*\* הוצאה: 300 מ"מ חומר: נירוסטה AISI 430 מצוחצת



**PALPZ**

את פיצה עם ידית מתקפלת רוחב: 315 מ"מ אורך: 325 מ"מ



**STONE2**

אבן פיצה מלבנית ללא ידיות, מתאימה לתנורים ברוחב 45 ס"מ ו-60 ס"מ. מידות (ר) 42 x (ג) 1.8 x (ע) 37.5 ס"מ. מושלמת לאפיית פיצות עם תוצאות דומות לתנור עץ. יכולה לשמש גם לאפיית לחם, פוקאצ'ה ומתכונים אחרים כגון פשטידות, פלאנים או ביסקוויטים



## Symbols glossary

**A+<sup>6</sup>** קטגוריית יעילות אנרגטית A+ מסייעת לחסוך עד 10% חשמל בהשוואה לקטגוריה A. הביצועים המרביים עם הצריכה המינימלית מובטחים.

נעילת ילדים: חלק מהדגמים מצוידים במתקן לנעילת התוכניות/מחזורים כך שלא ניתן לשנותם באקראי.

הפשרה לפי זמן: פונקציה זו קובעת אוטומטית את זמן ההפשרה של מזונות שונים.

מערכת קירור אוויר: הבטחת טמפרטורת בטיחותיות של משטחים.

חשמלי

ארבע שכבות זכוכית: מספר דלתות זכוכית.

Fresh Touch: לרוב תנורי Smeg יש "דלת קרירה". הודות לשילוב של קירור משיק וזכוכיות פנימיות מחזירות חום, הטמפרטורה של המשטח החיצוני של הדלת נשמרת מתחת ל-50°C. בנוסף להענקת בטיחות, המערכת מגנה על דפנות הארון מהתחממות יתר.

חלק פנימי בציפוי אמיל: החלק הפנימי בציפוי אמיל של כל תנורי Smeg כולל ציפוי נוגד חומצה שמסייע לשמור על הניקיון של תא התנור ל ידי הפחתת כמות השומן שנצמד לדפנות בעת הבישול.

אלמנט עליון ותחתון בלבד: שיטת בישול מסורתית שמתאימה ביותר לפריטים יחידים שממוקמים באמצע התנור. החלק העליון של התנור יהיה תמיד החם ביותר. מושלמת לצלי, עוגות פירות, לחם וכן הלאה.

מאוורר עם אלמנטים עליון ותחתון: האלמנטים יחד עם המאוורר מספקים חום אחיד יותר, שיטה זהה לבישול רגיל, כך שיש צורך בקדם-חימום. מתאימה מאוד לפריטים שמבושלים בשיטות איטיות.

מעגלי עם אלמנט תחתון: התוספת של האלמנט התחתון מוסיפה חום בבסיס למזון שמחייב בישול נוסף.

גוף חימום תחתון בלבד: פונקציה זו מושלמת למזונות שמחייבים טמפרטורה בסיסית נוספת ללא השחמה, לדוגמה, מאפים, פיצה. מתאימה גם לבישול איטי של מזידים ותבשילים.

חסכונית: השילוב של גריל, מאוורר ואלמנט תחתון מתאים במיוחד לבישול כמויות קטנות של מזון.

מעגלי: השילוב של מאוורר ושל אלמנט מעגלי יוצר שיטת בישול באוויר חם. מעניק יתרונות רבים, כולל ללא קדם-חימום אם זמן הבישול ארוך מ-20 דקות, ללא העברה של טעמים בעת בישול של מזונות שונים בו-בזמן, פחות חשמל וזמני בישול קצרים יותר. מתאים לכל סוגי המזון.

מאוורר עם אלמנט גריל: המאוורר מפחית את החום העז של הגריל, מעניק שיטה מצוינת לצלייה של מזונות שונים, צלעות, סטייקים, נקניקיות וכן הלאה, ומעניק להם השחמה וחלוקה של החום, ללא ייבוש המזון. שתי הרמות העליונות מומלצות לשימוש והחלק התחתון של תנור יכול לשמש לשמירה על החום של פריטים בו-בזמן, מתקן מצוין בעת בישול של ארוחת בוקר צלוייה. חצי גריל (חלק אמצעי בלבד) מושלם לכמויות קטנות של מזון.

אלמנט גריל: שימוש בגריל מעניק תוצאות מצוינות בעת בישול בשר במנות בינוניות או קטנות, במיוחד בשילוב עם שיפוד (אם אפשר). מושלם גם לבישול נקניקות ובייקון.

מעגלי עם אלמנטים עליון ותחתון: השימוש במאוורר עם שני האלמנטים מאפשר לבשל מזון מהר יותר ובאופן יעיל יותר, מושלם לפיסות גדולות שמחייבות בישול יסודי. מעניק תוצאות דומות לשימוש בשיפוד, מסחרר את החום סביב המזון, במקום להזיז את המזון עצמו, מה שמאפשר בישול של מזון בכל גודל ובכל צורה.

פונקציית פיצה: ההפעלה הבו-זמנית של שלושת האלמנטים מבטיחה מתקן בישול מיטבי בעת שימוש באבן פיצה של Smeg.

דלת הזכוכית הפנימית: ניתנת להסרה במספר תנועות מהירות לניקוי.

דלת פנימית מזכוכית לחלוטין: דלת פנימית מזכוכית לחלוטין, משטח שטוח אחד שקל לשמור על ניקיונו.

תאורת צד: שתי תאורות בצדדים מנוגדים משפרות את הראות בתוך התנור.



KEEP\_WARM\_72dpi 

אוויר ב-40°C מעניק את הסביבה המושלמת להתפחה סופית של תערובות בצק שמרים. פשוט בוחרים את הפונקציה ומניחים את הבצק בתא התנור לפרק הזמן שצוין



פירוליטית: ניתן לבחור מחזורי ניקוי פירוליטיים ככל הנחוץ לניקוי אוטומטי של פנים התנור. 

שבת: פונקציה זו מאפשרת לבשל מזון במהלך השבת, יום המנוחה של היהודים, בהתאם למנהגים המקובלים. התנור פועל





קדם-חימום מהיר: ניתן להשתמש בפונקציה לקדם-חימום מהיר להגעה לטמפרטורה שנבחרה תוך מספר דקות בלבד. 

בקרה אלקטרונית: מאפשרת לשמור על הטמפרטורה בתוך התנור בדיוק של 2-3°C. הדבר מאפשר לבשל מזון שרגיש מאוד לשינויים בטמפרטורה, כגון עוגות, סופלה, פודינג.



לתא התנור 5 רמות בישול שונות. 

הקיבולת מציינת את החלל השימושי בתא התנור בליטרים. 

הקיבולת מציינת את החלל השימושי בתא התנור בליטרים. 

... 