

SFP6303SPX



Kategoria	60 cm
Kategoria e produktit	Furrë
Furnizimi me energji	Elektrike
Burimi i nxehtësisë	RRYMË ELEKTRIKE
Metoda e gatimit	Avull i kombinuar
Sistem pastrimi	Pirolitik
Kodi EAN	8017709276072



Estetika

Estetika	Klasike	Serigraphy type	Symbols
Ngjyra	Inoks	Dera	Me 2 rripa horizontale
Finiturë	Kundër gjurmëve të gishtave	Doreza	Klasike
Design	Flat	Ngjyra e dorezës	Inoks
Materiali	Inoks	Logo	Silk screen
Lloji i çelikut	I krehur	Çelësa kontrolli	Klasike
Lloji i xhamit	Eclipse	Ngjyra e kontrolleve	Efekt çeliku
Serigraphy colour	White		

Kontrollet

			
Emri i ekranit	VivoScreen	Numri i gjuhëve të ekranit	11
Teknologjia e ekranit	TFT	Gjuhët e ekranit	Italiano, English (UK), Français (FR), Nederlands, Español (ES), Português (PT), Svenska, Русский, Deutsch (DE), Dansk, Polski
Cilësimi i kontrollit	"Advanced full touch" dhe çelësa	Numri i kontrolleve	2

Programe/funksione

Numri i funksioneve të gatimit	10
Programet automatike	53

Nivelet me përdorim ndihmës të avullit 3

Receta të personalizueshme 64

Funksionet e gatimit tradicional

Statik	Me ventilator	Qarkore
Turbo	Eco	Skarë e madhe
Skarë me ventilator (e madhe)	Bazamenti	Qarkore + pjesa e poshtme
Pica		

Funksionet e gatimit me teknologjinë e avullit të pulsuar

Me ventilator	Qarkore	Qarkore + Pjesa e poshtme
Turbo	Skarë me ventilator	

Funksione të tjera të avullit

Pastrimi i kazanit	Dalja e ujit	Futja e ujit
Pastrimi		

Funksione të tjera

Shkrijë sipas kohës	Shkrijë sipas peshës	Fermentim
Mbaj të ngrohtë	Raft/ngrohës pjatash	Sabbath

Funksionet e pastrimit

Pirolizë

Opsionet



Opsionet e përcaktimit të kohës	Vono fillimin dhe përfundimin automatik të gatimit	Opsioni demonstrues i showroom-it	Po
Mbajtësi i minutave	Po	Modaliteti Demo-tutorial	Po
Kohëmatësi	3	Udhëzues me prekje	Po
Bllokuesi i kontrolleve/siguria e fëmijës	Po	Kronologjia	Po, 10 funksionet e fundit të përdorura
		Ngrohje paraprake e shpejtë	Po
		Instant GO	Po

Opsione të tjera	Mbaj të ngrohtë, Eco light, Cilësimi i gjuhës, Ekran i digjital i orës, ECO-logic, Ndriçim, Tingujt, Volumi i tingujve
Gatim me termometër sondë	Po
Smart cooking	Po

Veçoritë teknike



Capacity (Lt)	70 l	Lloji i hapjes së derës	Hapje standarde
Temperatura minimale	30 °C	Dera	Freskët
Temperatura maksimale	280 °C	Derë e çmontueshme	Po
Numri i rafteve	5	Derë e brendshme totalisht prej xhami	Po
Nr. i ventilatorëve	1	Derë e brendshme e çmontueshme	Po
Numri i dritave	2	Nr. total. i xhamave të dyerve	4
Lloji i dritës	Halogjen	Mentesha "Soft Close"	Po
Dritë e zëvendësueshme nga përdoruesi	Po	Sistemi i ftohjes	Tangjencial
Fuqia e dritës	40 W	Cooling duct	Double
Dritë me ndezje kur dera është e hapur	Po	Speed Reduction Cooling System	Yes
Fuqia e elementit të poshtëm të ngrohjes	1200 W	Kyçja e derës gjatë pirolizës	Po
Elementi i sipërm i ngrohjes - Fuqia	1000 W	Përmasat e hapësirës së përdorshme (LxGjxTh)	360x460x425 mm
Fuqia e elementit të skarës	1700 W	Kontrolli i temperaturës	Elektronike
Skarë e madhe - Fuqia	2700 W	Materiali i kavitetit	Emalim "Ever Clean"
Fuqia e elementit ngrohës të qarkores	2000 W	Marrja e ujit	Fill&Hide, automatik
Ngrohja pezullohet kur hapet dera	Po	Kapaciteti i kazanit	160 ml

Etiketa e performancës/energjisë



Klasa e efikasitetit të energjisë	A+	Konsumi i energjisë në konveksionin e ajrit të detyruar	2,45 MJ
Volumi neto i hapësirës	70 l	Konsumi i energjisë për cikël në konveksionin me ventilator të detyruar	0,68 kWh
Konsumi i energjisë për cikël në modalitetin konvencional	1,09 kWh	Numri i hapësirave	1
Konsumi i energjisë në modalitetin konvencional	3,92 MJ	Indeksi i efikasitetit të energjisë	81 %

Aksesorët e përfshirë



Raft me ndalesë të pasme dhe anësore 2
Tavë e emaluar (20 mm) 1
Tavë e thellë e emaluar (40 mm) 1

Konturet e inserteve 1
Shina udhëzuese teleskopike, nxjerrje e pjesshme 1
Sonda e temperaturës Po, pikë teke

Lidhja elektrike

Tensioni 220-240 V
Tapë Jo
Rryma 13 A

Fuqia nominale 3000 W
Frekuenca (Hz) 50/60 Hz
Gjatësia e kablllos së furnizimit me energji elektrike 115 cm

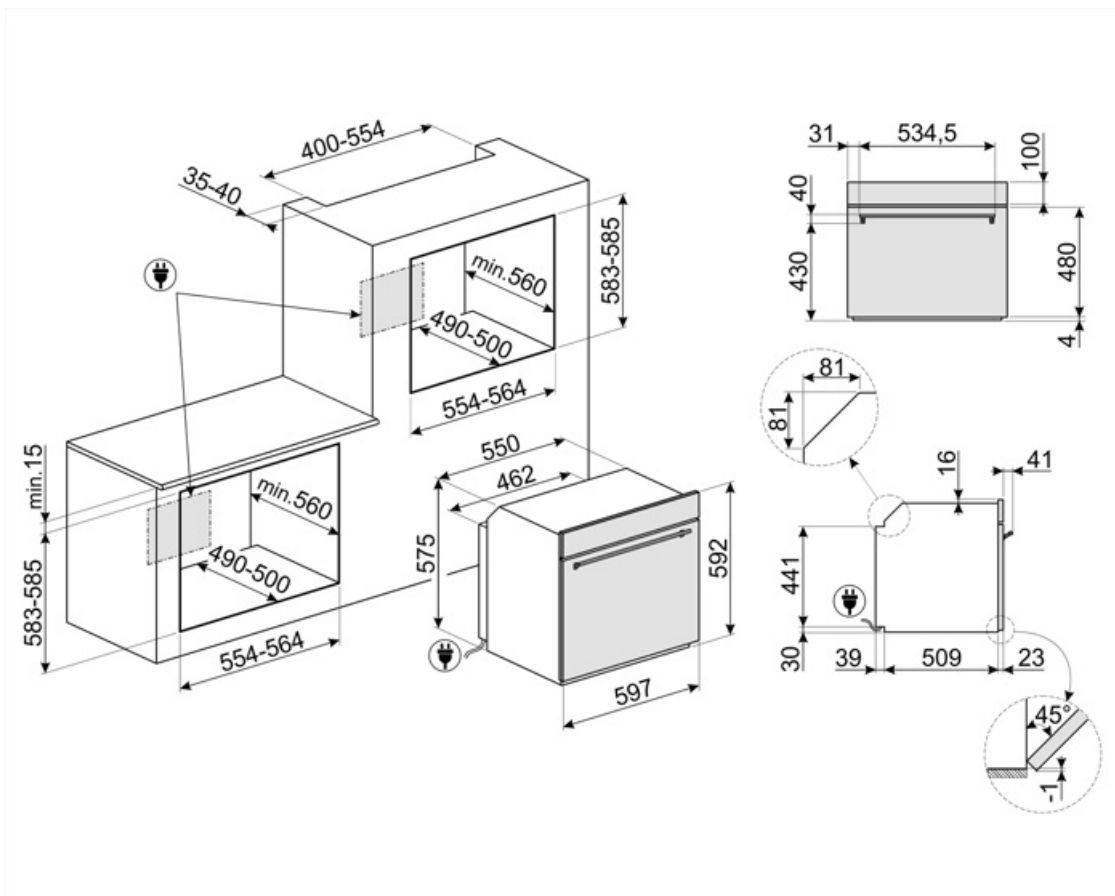

Compatible Accessories

BN620-1



Tavë e emaluar e përshtatshme për furra 45cm dhe 60cm. Thellësi 20 mm. E përkryer për pjekjen e një game të gjerë pjatash të kripura dhe të ëmbla.

GTP



Udhëzues teleskopik pjesërisht të nxjerrshëm (1 nivel), të përshtatshëm për furrat tradicionale. Prej materiali inoksi, ato garantojnë stabilitet dhe lehtësojnë nxjerrjen e lehtë të tavave.

PALPZ



Lopatë picash me dorezë të palosshme. Përmasat Gj31,5 x L32,5 cm. E lehtë dhe e përshtatshme për t'u përdorur dhe ruajtur. E përkryer për të servurur pica, bukë dhe pasta të shijshme në mënyrë të sigurt dhe profesionale.

STONE2



Gurë drejtkëndor pa doreza për pica, i përshtatshëm për furra me gjerësi 45cm dhe 60cm. Përmasat GJ42 x L1,8 x TH37,5cm. Ideal për gatimin e picave me të njëjtat rezultate si në një furrë të zakonshme me dru. Mund të përdoret gjithashtu për pjekjen e bukës, fokaçeve dhe recetave të tjera si byrekë, torta ose biskota

BN640



Tavë e emaluar e përshtatshme për furra 45cm dhe 60cm. Thellësi 540 mm. E përkryer për gatimin dhe pjekjen e mishit dhe peshkut me salca. Ideale gjithashtu për të eksperimentuar me pjata shoqëruese më të lehta dhe krokante

GTT



Udhëzues teleskopikë totalisht të nxjerrshëm (1 nivel) të përshtatshëm për furrat tradicionale. Prej materiali inoksi, ato garantojnë stabilitet dhe lehtësojnë nxjerrjen e lehtë të tavave.

PR3845X



Inoks kundër shenjave të gishtave. Mbulesë për mobilie në instalim kolonë të më shumë se një furre

Symbols glossary



Blokkimi për fëmijët: disa modele janë të pajisur me një pajisje e cila kyç programin/ciklin në mënyrë që ai të mos ndryshohet aksidentalisht.



Furrat "Combi steam": Sistemi i gatimit me avull ju lejon të gatuar çdo lloj ushqimi më butësisht dhe më shpejt. Variacionet e temperaturës dhe të nivelit të avullit ju lejojnë të arrini rezultatin e dëshiruar gastronomik. Gatimi me avull zvogëlon përdorimin e yndyrës duke favorizuar gatimin në mënyrë më të shëndetshme dhe më origjinale, si dhe minimizon uljen e peshës dhe të vëllimit të ushqimit gjatë gatimit. Gatimi me avull është perfekt për gatimin e mishit: përveçse i bën shumë të butë, ruan shkëlqimin e tyre dhe i bën më të shijshëm. Rekomandohet gjithashtu për gatimin e brumërave me maja dhe përgatitjen e bukës: lagështia në fakt lejon që brumi të fryhet dhe të zmadhohet gjatë gatimit përpara se të krijojë koren e jashtme. Rezultati është një brumë më i lehtë dhe më i tretshëm, i dallueshëm për nga struktura me vrima më të mëdha. Është gjithashtu i përshtatshëm për shkrirje të shpejtë, për ngrohjen e ushqimeve pa i ngurtësuar apo tharë ato dhe për heqjen e kripës në mënyrë natyrale nga ushqimet e kripura.



Shkrirje me kohë të përcaktuar: Funkzioni i shkrirjes manuale. Në fund të kohëzgjatjes së caktuar, funksioni ndalon.



Funksioni "Descaling": Është thelbësor në heqjen e depozitimeve të tepërta të çmërsit në enë duke lejuar funksionimin e duhur të produktit. Nevoja për ta përdorur këtë funksion sinjalizohet nga vetë produkti.



Dyer me xham të katërfishtë: Numri i dyerve me xham.



"ECO-logic": opsioni ju lejon të kufizoni kufirin e fuqisë së kursimit real të energjisë së pajisjes.



A+: Klasa e efikasitetit të energjisë A+ ndihmon për të kursyer deri në 10% energji krahasuar me klasën A. Performanca maksimale me konsum minimal të energjisë është e garantuar.



Sistem i ftohjes së ajrit: për të siguruar temperatura të sigurt të sipërfaqeve.



Shkrirje sipas peshës: Funkzioni i shkrirjes automatike. Ju zgjidhni llojin e ushqimit që do të shkrihet nga kategoritë e disponueshme (MISH - PESHK - BUKE - ËMBËLSIRA) Pas vendosjes së peshës së ushqimit, furra përcakton automatikisht kohën e nevojshme për një shkrirje të përkryer.



Ekрани 4.3" VIVOscreen ofron një ndërfaqe me prekje të përparuar me ngjyra, për menaxhim automatik të programeve ndezëse si Delta T, Multi-step dhe SameTime firing.



Çaktivizimi automatik i ndriçimit: Për kursim më të madh të energjisë, ndriçimi fiket automatikisht pas një minute nga fillimi i gatimit. Opsioni mund të çaktivizohet nëpërmjet menysë së cilësimeve. Në këtë rast drita do të qëndrojë e ndezur gjatë gjithë kohëzgjatjes së gatimit.



Elektrike



Emalim "Ever Clean": Emalimi "Ever Clean" aplikohet në mënyrë elektrostatische, nga cepi në cep për të parandaluar plasaritjet ose çarjet me kalimin e kohës. Është një emalim i veçantë pirolitik, rezistent ndaj acideve, i cili përveçse ka shkëlqim të këndshëm, ndihmon në një pastrim më të thellë të mureve të furrës, falë porozitetit të tij më të ulët. Ai piqet në mbi 850°C dhe polimerizohet ngadalë me një shpejtësi të përcaktuar shkencërisht për të siguruar thellësi dhe rezistencë uniforme. Emalimi "Ever Clean" krijon një finiturë të përsosur si në brendësi të furrës ashtu edhe në tava, duke i bërë sipërfaqet e furrës tepër të lehta për t'u mirëmbajtur me kalimin e kohës pasi redukton ngjitjen e yndyrës gjatë gatimit



Inoks rezistent ndaj gjurmëve të gishtave: Inoks rezistent ndaj gjurmëve të gishtave e bën inoksin që të duket si i ri.



"Fresh Touch": Shumica e furrave Smeg kanë një "derë të ftohtë." Falë kombinimit të ftohjes tangjente dhe xhamit të brendshëm që reflekton nxehtësinë, temperatura në sipërfaqen e jashtme të derës mbahet nën 50°C. Përveç sigurisë, ky sistem mbron anët e mobilieve nga mbinxehja për shkak të furrës.



Me ventilator: Gatim tradicional intensiv dhe homogjen, i përshtatshëm edhe për receta komplekse. Ventilatori është aktiv dhe nxehtësia vjen nga poshtë dhe nga lart në të njëjtën kohë. Gatimi me ventilim siguron një rezultat më të shpejtë dhe më homogjen, duke i bërë ushqimet aromatike nga jashtë dhe më të buta nga brenda. Ideale për makarona të furrë, biskota, rosto dhe cobbler.



Statik: Gatim tradicional i përshtatshëm për përgatitjen e një pjate në të njëjtën kohë. Ventilatori nuk është aktiv dhe nxehtësia vjen nga poshtë dhe nga lart në të njëjtën kohë. Gatimi statik është më i ngadalshëm dhe më delikat, ideal për pjata të gatuar mirë dhe që janë të thata edhe brenda. Ideal për gatimin e të gjitha llojeve të rostove, mishit të yndyrshëm, bukës, ëmbëlsirave të mbushura.



Bazamenti: nxehtësia vjen vetëm nga fundi i zgavrës. Ventilatori nuk është aktiv. Ideale për byrekë të ëmbël dhe të kripur, cobbler dhe pica. Projektuar për përfundimin e gatimit dhe për ta bërë atë më krokant. Ky simbol në furrat me gaz tregon djegësin e gazit.



Qarkore me element të poshtëm: Shtimi i elementit të poshtëm shton nxehtësi shtesë në bazë për ushqime që kërkojnë gatim shtesë.



















Qarkorja: është funksioni perfekt për gatimin e të gjitha llojeve të pjatave në mënyrë më delikate. Nxehtësia vjen nga pjesa e pasme e furrës dhe shpërndahet shpejt dhe në mënyrë të barabartë. Ventilatori është aktiv. Është gjithashtu ideal për gatim në nivele të shumta pa përzier aromat dhe shijet.



ECO: Gatim me konsum të ulët energjie: ky funksion është veçanërisht i përshtatshëm për gatim në një ndarje të vetme me konsum të ulët energjie. Rekomandohet për të gjitha llojet e ushqimeve, përveç atyre që mund të lëshojnë shumë lagështi (për shembull perimet). Për të arritur kursimin maksimal të energjisë dhe për të zvogëluar kohën, rekomandohet vendosja e ushqimit në furrë pa e ngrohur paraprakisht ndarjen e gatimit



Skarë: Nxehtësia shumë e fortë që vjen vetëm nga lart nga një element ngrohës i dyfishtë. Ventilatori nuk është aktiv. Ofron rezultate të shkëlqyera në pjekje dhe gatime au gratin. Përdoret në fund të gatimit, i jep gatimeve një pjekje uniforme.

	Skarë me ventilim: nxehtësi shumë e fortë që vjen vetëm nga lart nga një element ngrohës i dyfishtë. Ventilatori është aktiv. Ai lejon pjekjen optimale të mishrave më të trashë. Ideale për copa të mëdha mishi.		Keep warm: funksioni ju lejon që ta mbani të ngrohtë ushqimin e gatuar.
	Funksioni i picës: Funksion specifik për gatimin e picës në tigan. Kjo ju lejon të merrni një picë të butë nga brenda dhe krokante nga jashtë, me pjesën e sipërme të gatuar në mënyrë të përsosur, pa e tharë dhe djegur atë.		FUN_STEAM_OTHER_WATER_IN_OUT_72dpi
	Turbo: nxehtësia vjen nga 3 drejtime: sipër, poshtë dhe nga pjesa e pasme e furrës. Ventilatori është aktiv. Lejon gatim të shpejtë, edhe në disa ndarje pa përzier aromat. Ideal për sasi të mëdha ose ushqime që kërkojnë gatim intensiv.		Ventilator me avull pulsues në skarë: Për krijimin e një mishi të pjekur në mënyrë perfekte. Lagështia shtesë e mban mishin të lëngshëm dhe të butë, ndërsa largon nxehtësinë
	Avulli i pulsuar i qarkores: I jep ushqimit lagështi shtesë gjatë gatimit. I shkëlqyer për pjekjen e bukës. Lagështia lejon që brumi i bukës të zgjerohet më tej në fillim të gatimit, duke krijuar një brumë të fryrë dhe me teksturë të lehtë. Pjesa e mbetur e procesit të gatimit lejon formimin e kores që e bën atë të shijshme.		Qarkore + avull pulsues i elementit ngrohës të poshtëm: Ideal për ringrohjen e tortave të ëmbla dhe të kripura. Ky funksion do të ribëjë koren më krokante, ndërsa mbushja nuk do të thahet për shkak të lagështirës shtesë në hapësirën e gatimit.
	Avulli i pulsuar i qarkores: I jep ushqimit lagështi shtesë gjatë gatimit. I shkëlqyer për pjekjen e bukës. Lagështia lejon që brumi i bukës të zgjerohet më tej në fillim të gatimit, duke krijuar një brumë të fryrë dhe me teksturë të lehtë. Pjesa e mbetur e procesit të gatimit lejon formimin e kores që e bën atë të shijshme.		Avull pulsues turbo: Për krijimin e një mishi të pjekur në mënyrë perfekte. Lagështia shtesë e mban mishin të lëngshëm dhe të butë, ndërsa nxehtësia nga funksioni turbo krijon shijet e karamelizuara që njohim dhe na pëlqejnë.
	Derë e brendshme e gjitha prej xhami: Derë e brendshme e gjitha prej xhami, një sipërfaqe e vetme e sheshtë e cila është e thjeshtë për t'u mbajtur e pastër.		Xhami i derës së brendshme: mund të hiqet për tu pastruar me disa lëvizje të shpejta.
	KEEP_WARM_72dpi		Drita anësore: Dy drita anësore të kundërta rrisin dukshmërinë brenda furrës.
	PIROLIZË - FUNKSIONI I PASTRIMIT AUTOMATIK: furra nxehet deri në një temperaturë që i afrohet 500°C dhe gërryen yndyrnat dhe mbetjet e ushqimit në një hi të imët që mund të fshihet lehtësisht me një leckë të lagur. Në një temperaturë kaq të lartë, dera mbyllet automatikisht për arsye sigurie, ndërsa temperatura e derës mbetet e kontrolluar, kështu që është e sigurt të prekni funksionin e rregullueshëm të përdoruesit bazuar në nivelin e papastërtive të pranishme në furrë.		Ngrohja e raftit të pjatave: funksion për ngrohjen ose mbajtjen e enëve të ngrohta. Vendoseni tavën e pjekjes në raftin më të ulët dhe vendosni enët që do të ngrohen.



Sonda e temperaturës: me sondën e temperaturës mund të gatvani në mënyrë perfekte rosto, ijtë, mish të prerjeve dhe madhësive të ndryshme. Në fakt, sonda përmirëson gatimin e ushqimit, falë kontrollit të saktë të temperaturës në zemër të ushqimit të gatuar. Temperatura brendësisë së ushqimit matet nga një sensor i veçantë i vendosur brenda majës. Kur temperatura e menjëhershme arrin temperaturën e synuar të vendosur nga përdoruesi, gatimi ka përfunduar



Ngrohje e shpejtë paraprake: gatimit i paraprin faza e ngrohjes paraprake, e cila lejon që ndarja e gatimit të arrijë temperaturën e caktuar. Ky opsion redukton kohën deri në 50%.



Opsion i krijuar për të zgjidhur çdo dyshim. Më shumë se 100 dritare kërcyese, të cilat mund të aktivizohen me një prekje të gjatë në çdo ikonë, ofrojnë informacion mbi përdorimin e ekranit dhe gatimin.



Një furrë "SMART STEAM" ofron 3 nivele avulli dhe 5 funksione gatimi me ndihmën e avullit "STEAM-ASSISTED" nga të cilat mund të zgjidhni. Uji futet në furrë përpara gatimit nëpërmjet një tubi ngarkues automatik, dhe avulli gjenerohet nga jashtë dhe futet direkt në hapësirën e furrës. Furra llogarit sasinë e saktë të ujit që nevojitet për gatimin e dëshiruar, deri në 160 ml, dhe avulli futet automatikisht në furrë, duke u ndezur dhe fikur gjatë gatimit sipas cilësimit.



"Soft close": të gjitha modelet janë të pajisura me funksion të avancuar për një mbyllje të lehtë të derës, gjë që e lejon pajisjen të mbyllet pa probleme dhe pa krijuar zhurmë.



Shina teleskopike: ju lejojnë ta tërhiqni gatimin dhe ta kontrolloni pa pasur nevojë ta hiqni plotësisht nga furra.



Kapaciteti tregon sasinë në litra të hapësirës së përdorshme në hapësirën e furrës.



INSTANT GO: aktivizimi i këtij opsioni lejon të filloni gatimin menjëherë. Ngrohja paraprake është e përfshirë në kohën e gatimit dhe furra arrin gradualisht temperaturën e dëshiruar. E përshtatshme sidomos për ushqime të ngrira.



Ajri në temperaturë 40°C ofron mjedisin perfekt për të lënë përzierjet e ndryshme të brumit me maja që të pushojnë. Thjesht zgjidhni funksionin dhe vendoseni brumin në vendin e caktuar



"SABBATH": funksion që lejon gatimin e ushqimit duke respektuar ditën e pushimit sipas Judaizmit.



Hapësira e furrës ka 5 nivele të ndryshme gatimi.



"Smart Cooking" është zgjidhja perfekte për çdo rast. Mish, peshk, makarona, ëmbëlsira etj. deri në 150 receta automatike që ju lejojnë të bëni çdo përgatitje me një klikim të vetëm. Vendosni menynë tuaj dhe më pas furra kujdeset për pjesën tjetër.



Për të garantuar funksionimin optimal të pajisjes, sugjerohet të kryhet pastrimi i kazanit afërsisht një herë në 2-3 muaj.



Kontroll elektronik: Ju lejon të ruani temperaturën brenda furrës me saktësi 2-3°C. Kjo ju mundëson të gatvani ushqime që janë shumë të ndjeshme ndaj ndryshimeve të temperaturës, si ëmbëlsira, soufflé, puding.



Kapaciteti tregon sasinë në litra të hapësirës së përdorshme në hapësirën e furrës.