

# SFP6401TVN1

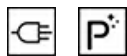

Categorie	60 cm
Familie	Oven
Voeding	Elektrisch
Warmte bron	Elektrisch
Bereidingswijze	Thermogeventileerd
Reinigingssysteem	Pyrolyse
EAN-code	8017709285456



## Design

Esthetiek	Selezione	Type zeefdruk	Symbolen
Kleur	Zwart	Deur	Con 2 listelli
Design	Plat	Handgreep	Elementi/ Selezione
Afwerking componenten	Roestvrij staal	Kleur handgreep	Squadrata
Materiaal	Glas	Logo	Rvs look
Type glas	Clear1	Bedieningsknoppen	Geëttst
Kleur serigrafie	Grijs	Kleur knoppen	Restyling Elementi / Selezione
			Rvs look

## Bediening

			
Naam display	CompactScreen	Regeling bediening	Bedieningsknoppen
Display technologie	LCD	Aantal bedieningsknoppen	2

## Programma's / functies

Aantal kookfuncties	10
---------------------	----

## Traditionele kookfuncties

 Statisch	 Geventileerd	 Circulaire
 Turbohitte	 ECO	 Grote vlak-grill
 Fan grill (large)	 Base	 Circulaire + bottom
 Pizza		

## Overige functies

 Ontdooien op tijd	 Rijsfunctie	 Sabbath
--	---	---

## Schoonmaak functie

 Pyrolyse
---

## Opties



<b>Opties</b>	Automatische in- en uitschakeling	<b>Overige opties</b>	Warmhoudfunctie
tijdprogrammering		Showroom demo optie	Ja
Timer	Ja	Snelle voorverwarming	Ja
Timer	1		
Kinderbeveiliging	Ja		

## Technische specificaties



Minimum temperatuur	30 °C	Deur openen	Standaard opening
Maximum temperatuur	280 °C	Deur	Koud
Aantal kookniveaus	5	Uitneembare ovendeur	Ja
Dubbele ventilator	1	Volledig glazen binnendeur	Ja
Aantal lampen	1	Uitneembaar glas binnendeur	Ja
Soort verlichting	Halogeen	Totaal aantal ruiten	4
Lamp vervangbaar	Ja	Koelsysteem	Mantelkoeling
Vermogen lamp	40 W	Koelleiding	Dubbel
Automatische inschakeling verlichting bij openen deur	Ja	Reductie snelheid koelsysteem	Ja
Onderwarmte - vermogen	1200 W	Deurblokkering tijdens pyrolyse	Ja
Grill - vermogen	1800 W	Afmetingen bruikbare interne ovenruimte (hxbxd)	360x460x425 mm
Circulatie - vermogen	2000 W	Temperatuurregeling	Elektronisch

Automatische  
uitschakeling  
verhittingselementen bij  
openen deur

Ja

Materiaal ovenruimte

Ever Clean emaille

## Prestaties / energielabel



Energieklasse

A+

Netto inhoud

70 l

Energieverbruik bij  
verhittingsfunctie  
conventioneel

1.09 kWh

Energy consumption in  
conventional mode

3.92 MJ

Energy consumption in  
forced air convection

2.45 MJ

Energieverbruik bij  
verhittingsfunctie  
geforceerde hetelucht

0.68 kWh

Aantal ovens

1

Energie-efficiëntie-  
index

81 %

## Meegeleverde accessoires

Ovenrooster met stop 1

Vangschaal (40 mm) 1

## Elektrische aansluiting

Spanning

220-240 V

Stroom

13 A

Nominale  
aansluitwaarde

3000 W

Frequentie

50/60 Hz

Lengte voedingskabel

115 cm

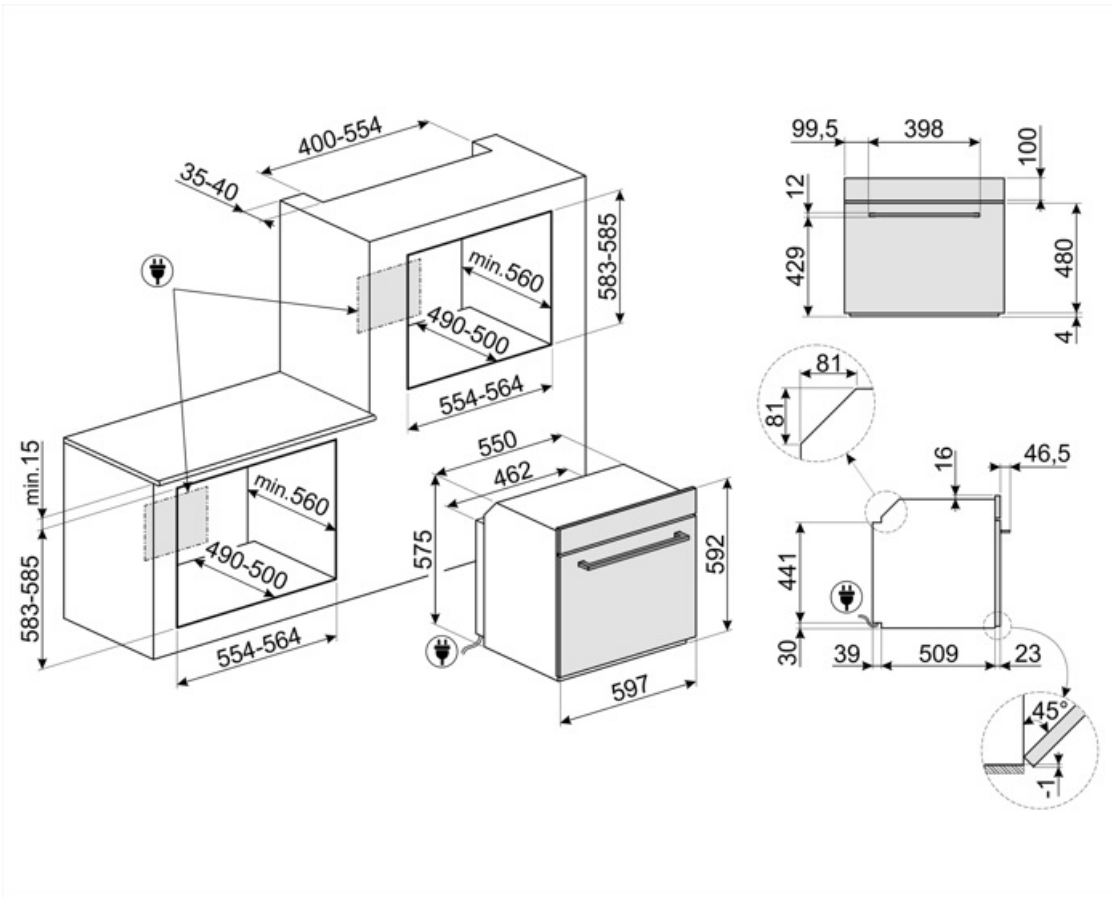

## Accessoires niet inbegrepen

### GTP

Gedeeltelijk uittrekbare telescopische geleiders (1 niveau)



### PRTX

Ronde pizzasteen met handvaten, diameter 35 cm



### PALPZ

Pizzaschep met inklapbare handgreep  
breedte: 315 mm lengte: 325 mm



### BN640

Geëmailleerde bakplaat, 40 mm diep



### PR3845X

Antifingerprint roestvrij staal.  
Afdekstrip voor meubels in kolominstallatie van meer ovens



### BN620-1

Geëmailleerde bakplaat, 20 mm diep



















### GTT

Volledig uittrekbare telescopische geleiders (1 niveau)



## Symbols glossary (TT)

 <p>Kinderslot: sommige modellen zijn voorzien van een apparaat om het programma / de cyclus te vergrendelen zodat het niet kan per ongeluk veranderd</p>	 <p>A +: Energie-efficiëntieklasse A + helpt om tot 10% energie te besparen in vergelijking met klasse A. Maximale prestaties bij minimaal verbruik zijn gegarandeerd.</p>
 <p>Luchtkoelsysteem: om een veilig oppervlak te garanderen temperaturen.</p>	 <p>Ontdooien op tijd: met deze functie wordt automatisch het tijdstip van ontdooien van voedsel bepaald</p>
 <p>With a simple and intuitive interface, the COMPACTscreen provides a pleasant user experience, thanks to the interaction with the knobs.</p>	 <p>Viervoudige beglazing: aantal glazen deuren.</p>
 <p>Electric</p>	 <p>Geëmailleerde binnenkant: De geëmailleerde binnenkant van alle Smeg-ovens heeft een speciale antacidumvoering die helpt om de binnenkant schoon te houden door de hoeveelheid kookvet te verminderen.</p>
 <p>Fresh Touch: Most of Smeg ovens have a "cool door." Thanks to the combination of tangential cooling and internal heat-reflecting glasses, the temperature on the outer surface of the door is maintained below 50° C. In addition to providing safety, this system protects the sides of the furniture from overheating by the oven.</p>	 <p>Ventilator met bovenste en onderste elementen: de elementen in combinatie met de ventilator zijn bedoeld om een meer gelijkmatige warmte te bieden, een methode die vergelijkbaar is met conventioneel koken, dus voorverwarmen is vereist. Het meest geschikt voor items die langzaam koken vereisen.</p>
 <p>De ovenruimte wordt tegelijk door het onder- en bovenelement verwarmt. De hitteverdeling over het gerecht is afhankelijk van het niveau waarop men dit plaatst. Geschikt voor bakken op 1 niveau. Gerechten: alle ovenschotels, vlees, gevogelte, brood, (gevulde) taarten. Speciaal: gans en eend (bevatten veel vet).</p>	 <p>De ovenruimte wordt uitsluitend verhit door het onderelement. Voor gerechten die een hoge basistemperatuur behoeven, heeft deze bakstand weinig tot geen invloed op de korst aan de bovenzijde. Geschikt voor bakken op 1 niveau, ideaal voor deeggerechten die moeten rijzen (bijv. pizza). Bij gevulde taarten zal de deegbodem beter droog blijven.</p>
 <p>Circulaire with lower element: The addition of the lower element adds extra heat at the base for food which requires extra cooking.</p>	 <p>Circulaire: it is the perfect function for cooking all types of dishes in a more delicate way. The heat comes from the back of the oven and is distributed quickly and evenly The fan is active. It is also ideal for cooking on multiple levels without mixing smells and flavors.</p>
 <p>ECO: low energy consumption cooking: this function is particularly suitable for cooking on a single shelf with low energy consumption. It is recommended for all types of food except those that can generate a lot of moisture (for example vegetables). To achieve maximum energy savings and reduce time, it is recommended to put the food in the oven without preheating the cooking compartment</p>	 <p>De warmte wordt geproduceerd door het grill- en bovenelement. Verhitting over het volledige oppervlak. De thermostaat wordt, afhankelijk van het gerecht, in de regel op de maximale stand gezet. Bij een korte baktijd kan de ovendeur gesloten blijven; bij langere baktijd blijft deze gedeeltelijk geopend. Voor vleesgerechten (klein- en middelgroot), vleespennen, vis, groenten, gratineren etc.</p>



Ventilator met grillelement: De ventilator vermindert de felle hitte van de grill en biedt een uitstekende methode om verschillende soorten voedsel, karbonades, steaks, worstjes enz. Te grillen, waardoor het gelijkmatig bruin wordt en de warmte wordt verdeeld, zonder het voedsel uit te drogen. De bovenste twee niveaus die voor gebruik worden aanbevolen, en het onderste deel van de oven kunnen worden gebruikt om gerechten tegelijkertijd warm te houden, een uitstekende mogelijkheid bij het bereiden van een gegrild ontbijt. Halve grill (alleen middengedeelte) is ideaal voor kleine hoeveelheden voedsel.



Turbo: the heat comes from 3 directions: above, below and from the back of the oven The fan is active. It allows quick cooking, even on several shelves without mixing the aromas. Ideal for large volumes or foods that require intense cooking.



The inner door glass: can be removed with a few quick movements for cleaning.



verlichting



Air at 40°C provides the perfect environment for proving yeast type dough mixes. Simply select the function and place dough in the cavity for allotted



SABBATH: function that allows to cook food respecting Judaism's day of rest provisions.



Electronic control: Allows you to maintain temperature inside the oven with the precision 2-3 ° C. This enables to cook meals that are very sensitive to temperature changes, such as cakes, souffles, puddings.



Pizza function: Specific function for cooking pizza in a pan. It allows to obtain a pizza that is soft inside and crispy outside with the topping perfectly cooked, not dry and not burnt.



All glass inner door: All glass inner door, a single flat surface which is simple to keep clean.



KEEP\_WARM\_72dpi



Wanneer voor deze functie gekozen wordt, zal de binnenzijde van de oven zorgvuldig gereinigd worden bij een temperatuur van 500 graden Celsius. Dit programma zal minimaal 1 uur en 30 minuten duren. Bij een ernstig vervuilde oven is het mogelijk deze programmaduur per minuut aan te passen tot maximaal 3 uur. Zo kan voor iedere vervuiling een aangepast programma ingesteld worden. Tijdens de pyrolyse cyclus kan de ovendeur door het automatische vergrendelingsysteem niet meer geopend worden, wat absolute zekerheid garandeert.



Rapid preheating: cooking is preceded by the preheating phase which allows the cooking compartment to reach the set temperature. This option reduces the time by up to 50%.



The oven cavity has 5 different cooking levels.



The capacity indicates the amount of usable space in the oven cavity in litres.