

# SFP6401TVS1



Kategoria	60cm
Tuoteperhe	Uuni
Teho	Sähköinen
Lämpöelementti	Elektroninen
Valmistusmenetelmä	Kiertoilmauuni
Puhdistusjärjestelmä	Pyrolyysipuhdistus
EAN-koodi	8017709285432



## Estetiikka

<b>Estetiikka</b>	<b>Selezione</b>	<b>Painatustyyppi</b>	<b>Symbolit</b>
Väri	Hopea	<b>Ovi</b>	2 listaa
Design	Litteä	<b>Kahva</b>	Neliövalikko
Osien pinta	Ruostumaton teräs	<b>Kahvan väri</b>	Ruostumaton teräs
<b>Materiaali</b>	Lasi	<b>Logo</b>	Silkipainettu
<b>Ruostumattoman teräksen tyyppi</b>	Harjattu	<b>Säätimet</b>	Keittiön stailaus
<b>Lasin tyyppi</b>	Stopsol	<b>Säätimien väri</b>	Ruostumaton teräs
<b>Väripainatus</b>	Harmaa		

## Säätimet













<b>Näytön nimi</b>	CompactScreen	<b>Säätimien asetus</b>	Säätimet
<b>Näyttöteknologia</b>	LCD	<b>Säätimien lukumäärä</b>	2

## Ohjelmat/toiminnot

<b>Keitto-ohjelmien lukumäärä</b>	10
<b>Automaattiset ohjelmat</b>	No
<b>Kustomoitavat reseptit</b>	No

## Perinteeset paistotoiminnot

 Staattinen	 Puhallinavusteinen	 Puhallin
 Turbo	 Eco	 Suuri grilli
 Grilli tuulettimella (suuri)	 Runko	 Alapuhallin
 Pizza		

## Muut toiminnot

 Ajastettu sulatus	 Kohotus	 Pyhäasetus
--	---	--

## Puhdistustoiminnot

 Pyrolyysi
--

## Vaihtoehdot



<b>Ajastimen vaihtoehdot</b>	Ajastettu aloitus ja keitto-ohjelman automaattinen pysäytys	<b>Muut vaihtoehdot</b>	Lämpimänäpitymis-toiminto
Minuuttiajastin	Kyllä	Esittelytila	Kyllä
Säätimet/lapsilukko	Kyllä	Nopea esilämmitys	Kyllä

## Tekniset ominaisuudet



Vähimmäislämpötila	30 °C	<b>Luukku</b>	Viileänä pysyvä luukku
Enimmäislämpötila	280 °C	<b>Irrotettava luukku</b>	Kyllä
Hyllyjen määrä	5	<b>Täysin lasinen sisäovi</b>	Kyllä
Valojen määrä	1	<b>Irrotettava sisäluukku</b>	Kyllä
Valon tyyppi	Halogeeni	<b>Luukun lasien määrä</b>	4
Valo	Kyllä	<b>Jäähdytysjärjestelmä</b>	Tangentiaalinen
Valon tehokkuus	40 W	<b>Jäähdytyskanava</b>	Kaksois
Valo kun ovi on auki	Kyllä	<b>Jäähdytysjärjestelmän nopeuden hidastaminen</b>	Kyllä
Alalämmön elementin teho	1200 W	<b>Luukku lukitaan pyrolyysipuhdistuksen ajaksi</b>	Kyllä
Grilli-vastus - tehokkuus	1800 W	<b>Uunin nettosisämitat (k x l x s)</b>	360x460x425 mm
Pyöreä lämmityselementti - tehokkuus	2000 W	<b>Lämpötilan säädin</b>	Elektroninen
Lämmitys keskeytetään kun ovi avataan	Kyllä	<b>Uunin sisämateriaali</b>	Ever Clean -emali
Oven avauksen tyyppi	Normaali avaus		

## Suorituskyky/energiamerkintä



<b>Energialuokka</b>	A+	<b>Energiankulutus kiertoilmatilassa</b>	2.45 MJ
<b>Uunin nettotilavuus</b>	70 l	<b>Energiankulutus per ohjelma, kiertoilma</b>	0.68 kWh
<b>Energiankulutus per ohjelma, kiertoilma</b>	1.09 kWh	<b>Uunien määrä</b>	1
<b>Energiankulutus tavallisessa tilassa</b>	3.92 MJ	<b>Energiatehokkuusindeksi (EEI)</b>	81 %

## Vakiovarusteet

<b>Ritilä, takapysäytys</b>	1	<b>Emaloitu syvä uunipelti (40 mm)</b>	1
-----------------------------	---	--	---

## Sähköliitännä

<b>Virta</b>	220-240 V	<b>Virta (Hz)</b>	50/60 Hz
<b>Virta</b>	13 A	<b>Johdon pituus</b>	115 cm
<b>Sähköliitännäteho (W)</b>	3000 W		

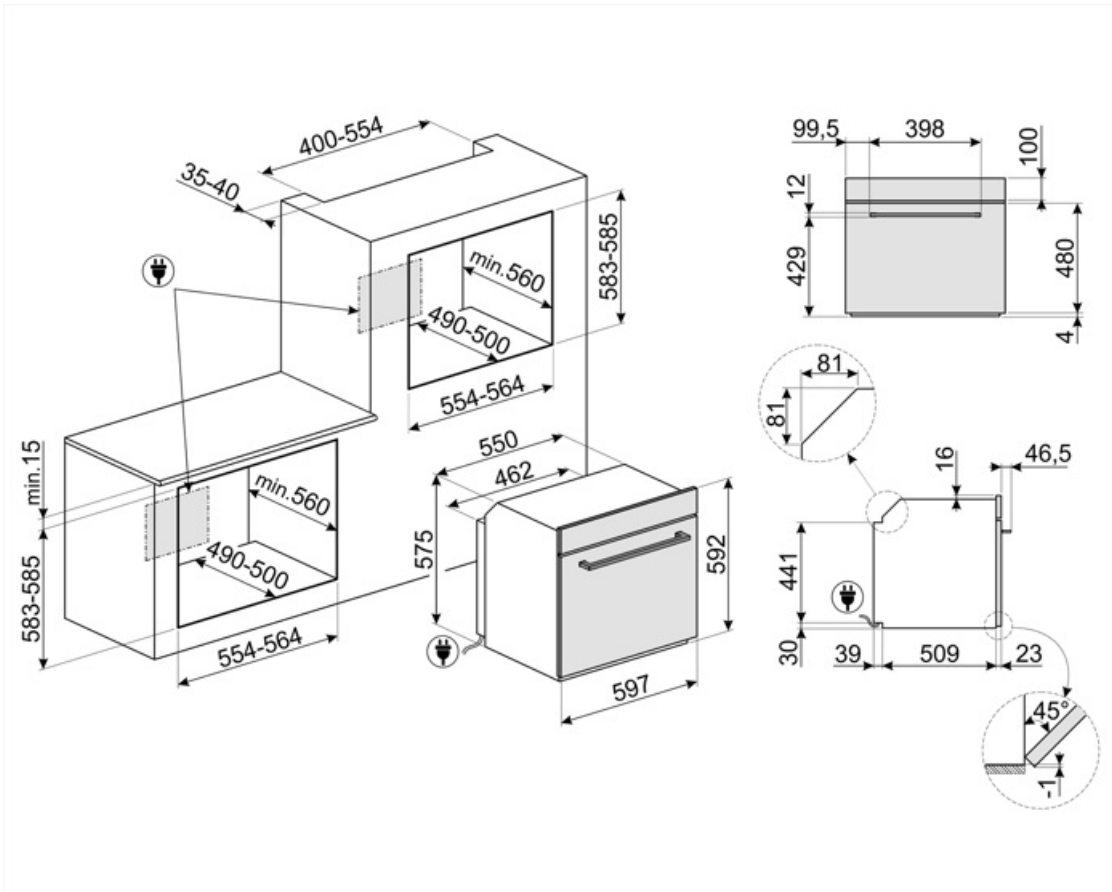

## Compatible Accessories

### BN620-1

Emaloitu pelti, 20 mm syvä



### GTP

\*\*Osittain ulosvedettävät teleskooppikiskot (1 taso)\*\* Ulosveto: 300 mm Materiaali: Kiillotettu ruostumaton teräs AISI 430



### PALPZ

Pizzalapio, jossa taitettava kahva  
leveys: 315 mm pituus: 325 mm



### BN640

Emaloitu pelti, 40mm syvä



### GTT

\*\*Kokonaan ulosvedettävät teleskooppikiskot (1 taso)\*\* Ulosveto: 433 mm Materiaali: Kiillotettu ruostumaton teräs AISI 430

































### PR3845X

Ruostumaton teräs, johon ei jää sormenjälkiä. Huonekalusuojus usean uunin torniasennusta varten



## Symbols glossary

-  **A+:** Energiatehokkuusluokka A+ auttaa säästämään jopa 10 % energiaa luokkaan A verrattuna. Taatusti maksimaalinen suorituskyky minimaalisella kulutuksella.
-  **Ilmajäähdytysjärjestelmä:** pinnan turvallisten lämpötilojen takaamiseksi.
-  **Nelinkertaiset lasitetut:** Lasiovien lukumäärä.
-  **Ever Clean -emali:** Ever Clean -emali laitetaan sähköstaattisesti kulmasta kulmaan ja reunasta reunaan, ja sillä estetään halkeamat tai säröt ajan kuluessa. Se on erityinen pyrolyyttimen emali, joka kestää happoja. Lisäksi se on miellyttävän kirkas ja edesauttaa uunin seinämien puhtautta vähäisen huokoisuutensa ansiosta. Se paistetaan yli 850 °C:ssa ja polymerisoidaan hitaasti tieteellisesti määritetyllä nopeudella tasaisen syvyyden ja lujuuden takaamiseksi. Ever Clean -emali luo virheettömän pinnoitteen sekä uunin sisäpuolelle että pelteihin ja tekee uunin pintojen kunnossapidosta erittäin helppoa ajan kuluessa, sillä se vähentää kypsennyksen aikana syntyvän rasvan tarttumista
-  **Puhallinavusteinen:** Voimakas ja tasainen perinteinen kypsennys, soveltuu monimutkaisillekin resepteille. Puhallin on aktiivinen, ja lämpö tulee samanaikaisesti alhaalta ja ylhäältä. Tuuletettu kypsennys takaa nopeamman ja tasaisemman tuloksen, jolloin ruoan tuoksut tulevat ulos ja kosteus jää sisälle. Ihanteellinen uunipastan, keksien, paistien ja hedelmätorttujen paistoon.
-  **Alusta:** lämpöä tulee vain tilan alaosasta. Puhallin ei ole päällä. Ihanteellinen makeille ja suolaisille piirakoille, hedelmätortuille ja pizzoille. Suunniteltu täydentämään ja kypsennys ja tekemään ruoasta rapeampaa Tämä kaasuuunien symboli osoittaa kaasupoltinta.
-  **Kiertoilma:** täydellinen toiminto kaikenlaisten ruokien kypsentämiseen varoen. Lämpö tulee uunin takaosasta, ja se jaetaan nopeasti ja tasaisesti. Puhallin on päällä. Se on lisäksi ihanteellinen monilla eri tasoilla kypsentämistä varten ilman, että hajut ja maut sekoittuvat.
-  **Lapsilukko:** jotkin mallit on varustettu laitteella, joka lukitsee ohjelman/jakson, jottei sitä voitaisi muuttaa vahingossa.
-  **Aikaperusteinen sulatus:** Manuaalinen sulatustoiminto. Toiminto lakkaa asetetun keston päätyttyä.
-  **Sähkö**
-  **Fresh Touch:** Useimmissa Smegin uuneissa on "viileä luukku". Tangentiaalisen jäähdytyksen ja sisäisten lämpöä heijastavien lasien ansiosta luukun ulkopinnan lämpötila pysyy alle 50 °C:ssa. Lisäturvallisuuden tarjoamisen lisäksi tämä järjestelmä suojaa huonekalun sivuja uunin aikaansaamalta ylikuumentumiselta.
-  **Staattinen:** Perinteinen kypsennys, joka soveltuu yhden ruokalajin valmistukseen kerrallaan. Puhallin ei ole päällä, ja lämpö tulee samanaikaisesti alhaalta ja ylhäältä. Staattinen kypsennys on hitaampaa ja herkempää, ja se soveltuu ihantellisesti, kun ruoan halutaan olevan kypsää ja kuivaa myös sisäpuolelta. Ihanteellinen kaiken tyyppisten paistien, rasvaisten lihojen, leivän ja täytettyjen kakkujen valmistukseen.
-  **Kiertoilma alavastuksella:** Alavastuksen lisääminen antaa lämmittää pohjaa enemmän ruoissa, jotka edellyttävät lisäkypsennystä.
-  **ECO:** alhaisen energiankulutuksen ruoanlaittotoiminto, joka soveltuu erityisesti kypsennykseen yksittäisellä tasolla ja alhaisella energiankulutuksella. Suositellaan kaikentyyppiselle ruoalle, poikkeuksena ruoat, jotka voivat saada aikaan paljon kosteutta (esimerkiksi kasvikset). Maksimaalisen energiansäästön ja ajan vähentämisen aikaansaamiseksi suosituksena on laittaa ruoka uuniin ilman, että kypsennystilaa esilämmitettäisiin

-  **Grilli:** Erittäin voimakas lämpö, joka tulee ainoastaan ylhäältä kaksoislämmitysvastuksesta. Puhallin ei ole päällä. Tarjoaa erinomaiset grillaus- ja gratinointitulokset. Kypsennyksen lopussa käytettynä tarjoaa yhtenäisen ruskistuksen ruoille.
-  **Pizzatoiminto:** Erityinen toiminto pizzan paistamiseksi pannussa. Toiminnolla paistetaan pizza, joka on pehmeä sisältä ja rapea ulkopuolelta ja jonka täyte on täydellisesti kypsennetty, ei kuiva eikä palanut.
-  **Täyslasinen sisäluukku:** Täyslasinen sisäluukku, yksittäinen sileä pinta, joka on helppo pitää puhtaana.
-  **KEEP\_WARM\_72dpi**
-  **PYROLYYSI - AUTOMAATTINEN PUHDISTUSTOIMINTO:** uuni lämpenee noin 500 °C:seen ja polttaa rasvan ja ruokajäämät hienojakoiseksi tuhkaksi, joka voidaan helposti pyyhkiä pois kostealla liinalla. Kyseisessä korkeassa lämpötilassa ovi lukittuu automaattisesti turvallisuuden vuoksi, ja oven lämpötila pysyy hallittuna siten, että sitä on turvallista koskettaa. Käyttäjän säädettävissä oleva toiminto perustuu uunin likaisuudelle.
-  **Nopea esilämmitys:** kypsennystä edeltää esilämmitysvaihe, jonka aikana kypsennysosasto kykenee saavuttamaan asetetun lämpötilan. Tämä vaihtoehto vähentää aikaa 50 %.
-  **Uunissa on 5 eri kypsennystasoa.**
-  **Tilavuus kertoo, minkä verran uunissa on käytettävänä tilaa litroissa.**
-  ...
-  **Puhallin ja grilli:** Erittäin voimakas lämpö, joka tulee ainoastaan ylhäältä kaksoislämmitysvastuksesta. Puhallin on päällä. Mahdollistaa paksuimpien lihojen optimaalisen grillauksen. Ihanteellinen suurille lihapaloille.
-  **Turbo:** lämpö tulee 3 suunnasta: uunin ylä- ja alapuolelta ja takaa. Puhallin on päällä. Se mahdollistaa nopean kypsennyksen jopa eri tasoilla ilman, että aromit sekoittuvat. Ihanteellinen suurille ruokamäärille, jotka edellyttävät voimakasta kypsennystä.
-  **Sisäluukun lasi:** voidaan poistaa muutamalla helpolla liikkeellä puhdistusta varten.
-  **Sivuvuorat:** Kaksi vastakkaista sivuvuoroa lisäävät näkyvyyttä uunin sisällä.
-  **40 °C:n ilma** tarjoaa täydellisen ympäristön hiivataikainoiden nostatukseen. Riittää, että valitset toiminnon ja asetat taikinan sisälle määrättyksi ajaksi.
-  **SAPATTI:** tämän toiminnon avulla voit valmistaa ruokaa ottaen huomioon juutalaisten lepopäiväsäännöt.
-  **Elektroninen ohjaus:** Jotta uunin sisäinen lämpötila pysyisi välillä 2–3 °C. Näin voidaan kypsentää ruokaa, joka on erittäin herkkää lämpötilan vaihteluille, kuten kakut, kohokkaat ja vanukkaat.
-  **Tilavuus kertoo, minkä verran uunissa on käytettävänä tilaa litroissa.**