

# SFP6401TVX1



Kategoria	60cm
Tuoteperhe	Uuni
Teho	Sähköinen
Lämpöelementti	Elektroninen
Valmistusmenetelmä	Kiertoilmauuni
Puhdistusjärjestelmä	Pyrolyysipuhdistus
EAN-koodi	8017709285449



## Estetiikka

<b>Estetiikka</b>	<b>Selezione</b>	<b>Painatustyyppi</b>	<b>Symbolit</b>
Väri	Ruostumaton teräs	<b>Ovi</b>	Mukana paneeli
Pinnan viimeistely	Sormenjälkiä hylkivä	<b>Kahva</b>	Neliövalikko
Design	Litteä	<b>Kahvan väri</b>	Ruostumaton teräs
<b>Materiaali</b>	<b>Ruostumaton teräs</b>	<b>Logo</b>	Kohokuvioitu
<b>Ruostumattoman teräksen tyyppi</b>	Harjattu	<b>Säätimet</b>	Keittiön stailaus
<b>Lasin tyyppi</b>	Eclipse	<b>Säätimien väri</b>	Ruostumaton teräs
<b>Väripainatus</b>	Musta		

## Säätimet



<b>Näytön nimi</b>	CompactScreen	<b>Säätimien asetus</b>	Säätimet
<b>Näyttöteknologia</b>	LCD	<b>Säätimien lukumäärä</b>	2

## Ohjelmat/toiminnot

Keitto-ohjelmien lukumäärä	10
----------------------------	----

## Perintieset paistotoiminnot

Staattinen	Puhallinavusteinen	Puhallin
Turbo	Eco	Suuri grilli
Grilli tuulettimella (suuri)	Runko	Alapuhallin
Pizza		

## Muut toiminnot

Ajastettu sulatus	Kohotus	Pyhäasetus
-------------------	---------	------------

## Puhdistustoiminnot

Pyrolyysi
-----------

## Vaihtoehdot



<b>Ajastimen vaihtoehdot</b>	Ajastettu aloitus ja keitto-ohjelman automaattinen pysäytys	<b>Muut vaihtoehdot</b>	Lämpimänäpitämis-toiminto
Minuuttiajastin	Kyllä	Esittelytila	Kyllä
Säätimet/lapsilukko	Kyllä	Nopea esilämmitys	Kyllä

## Tekniset ominaisuudet



<b>Vähimmäislämpötila</b>	30 °C	<b>Luukku</b>	Viileänä pysyvä luukku
<b>Enimmäislämpötila</b>	280 °C	<b>Irrotettava luukku</b>	Kyllä
<b>Hyllyjen määrä</b>	5	<b>Täysin lasinen sisäovi</b>	Kyllä
<b>Valojen määrä</b>	1	<b>Irrotettava sisäluukku</b>	Kyllä
<b>Valon tyyppi</b>	Halogeeni	<b>Luukun lasien määrä</b>	4
<b>Valo</b>	Kyllä	<b>Jäähdytysjärjestelmä</b>	Tangentiaalinen
<b>Valon tehokkuus</b>	40 W	<b>Jäähdytyskanava</b>	Kaksois
<b>Valo kun ovi on auki</b>	Kyllä	<b>Jäähdytysjärjestelmän nopeuden hidastaminen</b>	Kyllä
<b>Alalämmön elementin teho</b>	1200 W	<b>Luukku lukitaan pyrolyysipuhdistuksen ajaksi</b>	Kyllä
<b>Grilli-vastus - tehokkuus</b>	1800 W	<b>Uunin nettosisämitat (k x l x s)</b>	360x460x425 mm
<b>Pyöreä lämmityselementti - tehokkuus</b>	2000 W	<b>Lämpötilan säädin</b>	Elektroninen
<b>Lämmitys keskeytetään kun ovi avataan</b>	Kyllä	<b>Uunin sisämateriaali</b>	Ever Clean -emali
<b>Oven avauksen tyyppi</b>	Normaali avaus		

## Suorituskyky/energiamerkintä

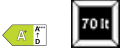

<b>Energialuokka</b>	A+	<b>Energiankulutus kiertoilmatilassa</b>	2.45 MJ
<b>Uunin nettotilavuus</b>	70 l	<b>Energiankulutus per ohjelma, kiertoilma</b>	0.68 kWh
<b>Energiankulutus per ohjelma, kiertoilma</b>	1.09 kWh	<b>Uunien määrä</b>	1
<b>Energiankulutus tavallisessa tilassa</b>	3.92 MJ	<b>Energiatehokkuusindeksi (EEI)</b>	81 %

## Vakiovarusteet

<b>Ritilä, takapysäytys</b>	1	<b>Paikka uunipellille</b>	1
<b>Emaloitu syvä uunipelti (40 mm)</b>	1		

## Sähköliitännät

<b>Virta</b>	220-240 V	<b>Virta (Hz)</b>	50/60 Hz
<b>Virta</b>	13 A	<b>Johdon pituus</b>	150 cm
<b>Sähköliitännäteho (W)</b>	3000 W		

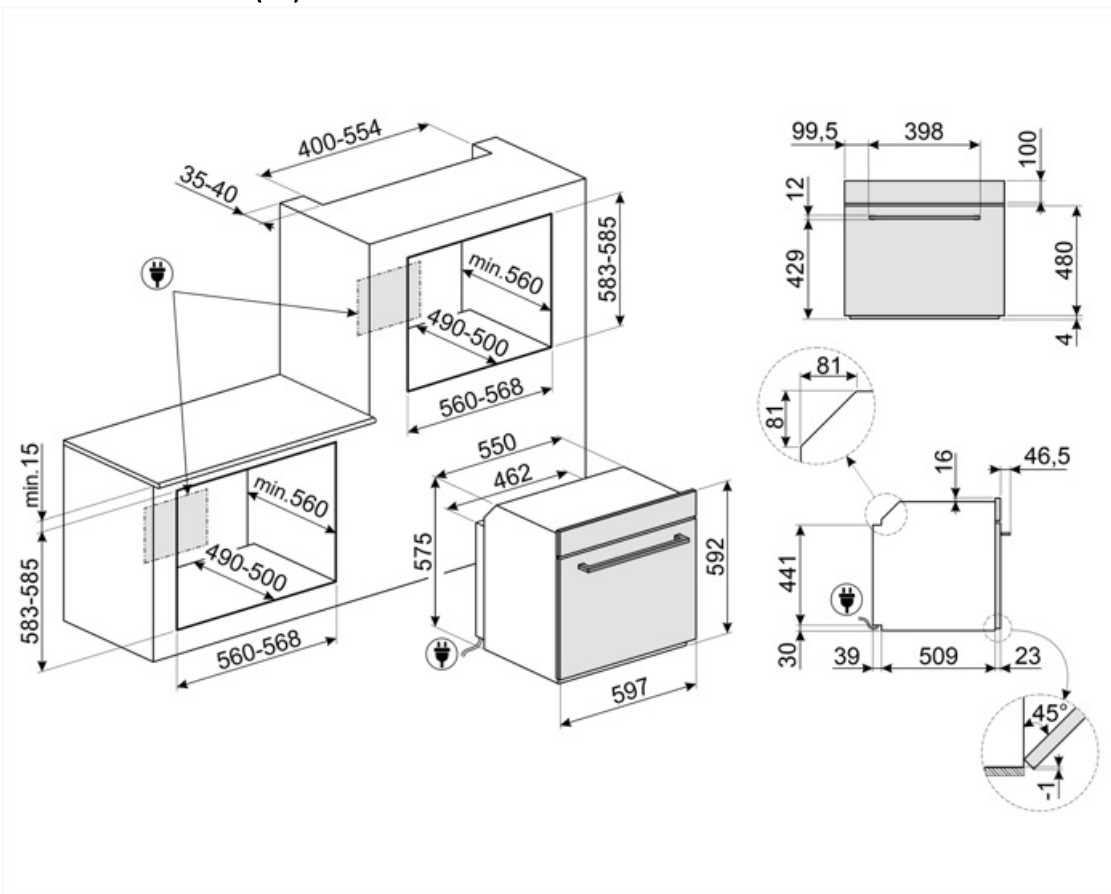

## Not included accessories

### GTP



\*\*Osittain ulosvedettävät teleskooppikiskot (1 taso)\*\* Ulosveto<: 300 mm Materiaali: Kiillotettu ruostumaton teräs AISI 430

### PRTX



Tulenkestävä pizzakivi, jossa kahvat. S=35 cm Ei sovellu mikroaaltouuneille. Soveltuu kaasu-uuneille, asetetaan ritilälle.

### PALPZ



Pizzalapio, jossa taitettava kahva leveys: 315 mm pituus: 325 mm

### BN640



Emaloitu pelti, 40mm syvä

### PR3845X



Ruostumaton teräs, johon ei jää sormenjälkiä. Huonekalusuojaus usean uunin torniasennusta varten

### BN620-1

















Emaloitu pelti, 20 mm syvä

















### GTT



\*\*Kokonaan ulosvedettävät teleskooppikiskot (1 taso)\*\* Ulosveto: 433 mm Materiaali: Kiillotettu ruostumaton teräs AISI 430

## Symbols glossary (TT)

 <p>Lapsilukko: jotkin mallit on varustettu laitteella, joka lukitsee ohjelman/jakson, jottei sitä voitaisi muuttaa vahingossa.</p>	 <p>A+: Energiatehokkuusluokka A+ auttaa säästämään jopa 10 % energiaa luokkaan A verrattuna. Taatusti maksimaalinen suorituskyky minimaalisella kulutuksella.</p>
 <p>Ilmajäähdytysjärjestelmä: pinnan turvallisten lämpötilojen takaamiseksi.</p>	 <p>Aikaperverusteinen sulatus: Manuaalinen sulatustoiminto. Toiminto lakkaa asetetun keston päätyttyä.</p>
 <p>...</p>	 <p>Nelinkertaiset lasitetut: Lasiovien lukumäärä.</p>
 <p>Sähkö</p>	 <p>Ever Clean -emali: Ever Clean -emali laitetaan sähköstaattisesti kulmasta kulmaan ja reunasta reunaan, ja sillä estetään halkeamat tai säröt ajan kuluessa. Se on erityinen pyrolyyttimen emali, joka kestää happoja. Lisäksi se on miellyttävän kirkas ja edesauttaa uunin seinämien puhtautta vähäisen huokoisuutensa ansiosta. Se paistetaan yli 850 °C:ssa ja polymerisoidaan hitaasti tieteellisesti määritetyllä nopeudella tasaisen syvyyden ja lujuuden takaamiseksi. Ever Clean -emali luo virheettömän pinnoitteen sekä uunin sisäpuolelle että pelteihin ja tekee uunin pintojen kunnossapidosta erittäin helppoa ajan kuluessa, sillä se vähentää kypsennyksen aikana syntyvän rasvan tarttumista</p>
 <p>Fresh Touch: Useimmissa Smegin uuneissa on "viileä luukku". Tangentiaalisen jäähdytyksen ja sisäisten lämpöä heijastavien lasien ansiosta luukun ulkopinnan lämpötila pysyy alle 50 °C:ssa. Lisäturvallisuuden tarjoamisen lisäksi tämä järjestelmä suojaa huonekalun sivuja uunin aikaansaamalta ylikuumenemiselta.</p>	 <p>Puhallinavusteinen: Voimakas ja tasainen perinteinen kypsennys, soveltuu monimutkaisillekin resepteille. Puhallin on aktiivinen, ja lämpö tulee samanaikaisesti alhaalta ja ylhäältä. Tuuletettu kypsennys takaa nopeamman ja tasaisemman tuloksen, jolloin ruoan tuoksut tulevat ulos ja kosteus jää sisälle. Ihanteellinen uunipastan, keksien, paistien ja hedelmätorttujen paistoon.</p>
 <p>Staatinen: Perinteinen kypsennys, joka soveltuu yhden ruokalajin valmistukseen kerrallaan. Puhallin ei ole päällä, ja lämpö tulee samanaikaisesti alhaalta ja ylhäältä. Staatinen kypsennys on hitaampaa ja herkempää, ja se soveltuu ihantellisesti, kun ruoan halutaan olevan kypsää ja kuivaa myös sisäpuolelta. Ihanteellinen kaiken tyyppisten paistien, rasvaisten lihojen, leivän ja täytettyjen kakkujen valmistukseen.</p>	 <p>Alusta: lämpöä tulee vain tilan alaosasta. Puhallin ei ole päällä. Ihanteellinen makeille ja suolaisille piirakoille, hedelmätortuille ja pizzoille. Suunniteltu täydentämään ja kypsennys ja tekemään ruoasta rapeampaa Tämä kaasuuunien symboli osoittaa kaasupoltinta.</p>
 <p>Kiertoilma alavastuksella: Alavastuksen lisääminen antaa lämmittää pohjaa enemmän ruoissa, jotka edellyttävät lisäkypsennystä.</p>	 <p>Kiertoilma: täydellinen toiminto kaikenlaisten ruokien kypsentämiseen varoen. Lämpö tulee uunin takaosasta, ja se jaetaan nopeasti ja tasaisesti. Puhallin on päällä. Se on lisäksi ihanteellinen monilla eri tasoilla kypsentämistä varten ilman, että hajut ja maut sekoittuvat.</p>

-  **ECO:** alhaisen energiankulutuksen ruoanlaitto toiminto, joka soveltuu erityisesti kypsennykseen yksittäisellä tasolla ja alhaisella energiankulutuksella. Suositellaan kaikenlaiselle ruoalle, poikkeuksena ruoat, jotka voivat saada aikaan paljon kosteutta (esimerkiksi kasvikset). Maksimaalisen energiansäästön ja ajan vähentämisen aikaansaamiseksi suosituksena on laittaa ruoka uuniin ilman, että kypsennystilaa esilämmitettäisiin.
-  **Puhallin ja grilli:** Erittäin voimakas lämpö, joka tulee ainoastaan ylhäältä kaksoislämmitysvastuksesta. Puhallin on päällä. Mahdollistaa paksuimpien lihojen optimaalisen grillauksen. Ihanteellinen suurille lihapaloille.
-  **Turbo:** lämpö tulee 3 suunnasta: uunin ylä- ja alapuolelta ja takaa. Puhallin on päällä. Se mahdollistaa nopean kypsennyksen jopa eri tasoilla ilman, että aromit sekoittuvat. Ihanteellinen suurille ruokamäärille, jotka edellyttävät voimakasta kypsennystä.
-  **Sisäluukun lasi:** voidaan poistaa muutamalla helpolla liikkeellä puhdistusta varten.
-  **Sivuvälit:** Kaksi vastakkaista sivuvälit lisäävät näkyvyyttä uunin sisällä.
-  **40 °C:n ilma** tarjoaa täydellisen ympäristön hiivataikainoiden nostattamiseen. Riittää, että valitset toiminnon ja asetat taikinan sisälle määrättyksi ajaksi.
-  **SAPATTI:** tämän toiminnon avulla voit valmistaa ruokaa ottaen huomioon juutalaisten lepopäiväsäännöt.
-  **Elektroninen ohjaus:** jotta uunin sisäinen lämpötila pysyisi välillä 2–3 °C. Näin voidaan kypsennää ruokaa, joka on erittäin herkkää lämpötilan vaihteluille, kuten kakut, kohokkaat ja vanukkaat.
-  **Grilli:** Erittäin voimakas lämpö, joka tulee ainoastaan ylhäältä kaksoislämmitysvastuksesta. Puhallin ei ole päällä. Tarjoaa erinomaiset grillaus- ja gratinointitulokset. Kypsennyksen lopussa käytettynä tarjoaa yhtenäisen ruskistuksen ruoille.
-  **Pizzatoiminto:** Erityinen toiminto pizzan paistamiseksi pannussa. Toiminnolla paistetaan pizza, joka on pehmeä sisältä ja rapea ulkopuolelta ja jonka täyte on täydellisesti kypsennetty, ei kuiva eikä palanut.
-  **Täyslasinen sisäluukku:** Täyslasinen sisäluukku, yksittäinen sileä pinta, joka on helppo pitää puhtaana.
-  **KEEP\_WARM\_72dpi**
-  **PYROLYYSI - AUTOMAATTINEN PUHDISTUSTOIMINTO:** uuni lämpenee noin 500 °C:seen ja polttaa rasvan ja ruokajäämät hienojakoiseksi tuhaksi, joka voidaan helposti pyyhkiä pois kostealla liinalla. Kyseisessä korkeassa lämpötilassa ovi lukittuu automaattisesti turvallisuuden vuoksi, ja oven lämpötila pysyy hallittuna siten, että sitä on turvallista koskettaa. Käyttäjän säädettävissä oleva toiminto perustuu uunin likaisuudelle.
-  **Nopea esilämmitys:** kypsennystä edeltää esilämmitysvaihe, jonka aikana kypsennysosasto kykenee saavuttamaan asetetun lämpötilan. Tämä vaihtoehto vähentää aikaa 50 %.
-  **Uunissa on 5 eri kypsennystasoa.**
-  **Tilavuus kertoo,** minkä verran uunissa on käytettävänä tilaa litroissa.