

SFP6401TVX1

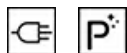

Kategori	60cm
Produktserien	Ovn
Strømkilde	Elektrisk
Varmekilde	Elektrisk
Matlagingsmetode	Termoventilert ovn
Rensesystem	Pyrolytisk
EAN-kode	8017709285449



Estetisk linje

Estetikk	Selezione	Type silketrykk	Symboler
Farge	Rustfritt stål	Dør	Med panel
Finish	Fingersikker	Håndtak	Squared Selection
Design	Flat	Håndtak farge	Rustfritt stål-effekt
Materiale	Rustfritt stål	Logo	Preget
Type rustfritt stål	Børstet	Kontroll brytere	Restyling, Selection
Glass Type	Formørkelse	kontroller farge	Rustfritt stål-effekt
Farge på silketrykk	Sort		











Kontroller

			
Displaynavn	CompactScreen	Kontrollinnstilling	Kontroll brytere
Displayteknologi	LCD	Antall kontroller	2



Programmer/funksjoner

Antall tilberedningsfunksjoner	10
--------------------------------	----

Tradisjonelle tilberedningsfunksjoner

 Statisk	 Vifte assistert	 Varmluft
 Turbo	 Eco	 Stor grill
 Vifte grill (stor)	 Undervarme	 Varmluft (Pizza/pai funksjon)
 Pizza		

Andre funksjoner

 Opptining etter tid	 Heving	 Helgeinnstilling
--	--	--

Rengjøringsfunksjoner

 Pyrolyse

Funksjoner



Tidsinnstillingsvalg	Tilberedning med forsinket start og automatisk slutt	Andre muligheter	Varmholdingsfunksjon
Timer	Ja	Demomodus	Ja
Tidsur	1	Rask forvarming	Ja
Kontroller med barnelås	Ja		

Tekniske egenskaper



Laveste temperatur	30 °C	Dør	Kjøledør
Høyeste temperatur	280 °C	Avtakbar dør	Ja
Antall hyller	5	Innerdør i helglass	Ja
Antall lamper	1	Avtakbar innerdør	Ja
Type lampe	Halogen	Antall glass i ovnsdøren	4
bruker utskiftbare lys	Ja	Kjølesystem	Tangential
Lett effekt	40 W	Kjøledyse	Dobbelt
Lys når døren åpnes	Ja	Hastighetsreduksjon kjølesystem	Ja
Sirkulerende varmelement - Strøm	1200 W	Døren er låst under pyrolytisk rens	Ja
Grillelement - styrke	1800 W	Nettomål for ovnsrom (H x B x D)	360x460x425 mm
Sirkulerende varmelement - effekt	2000 W	Temperaturkontroll	Elektronisk
Oppvarming suspendert når døren åpnes	Ja	Materiale ovnsrom	Ever clean-emaasje
Dør åpning type	Standard åpning		

Kapasitets-/energetikett



Energi effektivitetsklasse	A+	Energiforbruk tvungen luftkonveksjon	2.45 MJ
Nettovolum for ovnsrom	70 l	Energiforbruk per syklus i viftmodus	0.68 kWh
Energiforbruket per syklus på konvensjonelt vis, andre hulrom	1.09 kWh	Antall ovnsrom	1
Energiforbruk i konvensjonelt modus	3.92 MJ	Energi effektivitetsindeks	81 %

Standardtilbehør

Rist med bakre stopp	1	Ristinnsats for brett	1
Emaljert brett (40 mm)	1		

Elektrisk tilkobling

Spenning	220-240 V	Frekvens (Hz)	50/60 Hz
Nåværende	13 A	Lengde på ledning	150 cm
Elektrisk tilkoblingseffekt (W)	3000 W		

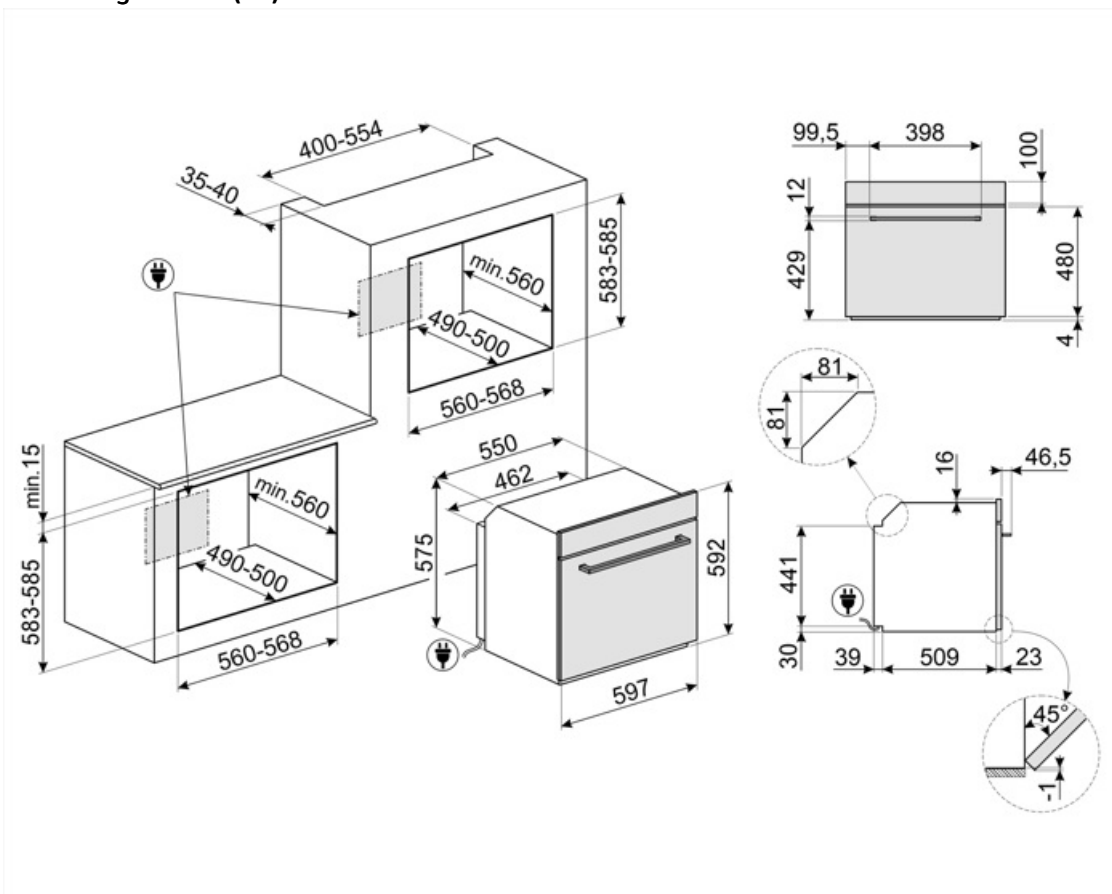

Not included accessories

GTP

Delvis uttrekkbare teleskopskinner (1 nivå) Utstrekk: 300 mm Materiale: Rustfritt stål AISI 430 polert



PRTX

Ildfast pizza-stein med håndtak. D=35cm Ikke egnet for mikrobølgeovner. Egnert for gassovner hvis de settes rett på risten.



PALPZ

Pizzaspade med foldbart håndtak bredde: 315 mm lengde: 325 mm



BN640

Emaljert brett, 40mm dypt



PR3845X

Fleksikkert rustfritt stål. Møbellist mellom stablede ovner



BN620-1

Emaljert brett, 20 mm dypt

















GTT

Helt uttrekkbare teleskopskinner (1 nivå) Utstrekk: 433 mm Materiale: Rustfritt stål AISI 430 polert



Symbols glossary (TT)

	Barnesikring: Noen modeller er utstyrt med en innretning som låser programmet/syklusen slik at den ikke kan endres ved uhell.		A+: Energieffektivitetsklasse A+ hjelper med å spare inn opptil 10% energi sammenlignet med klasse A. Maksimal ytelse med minimalt forbruk er garantert.
	Luftkjølesystem: For å garantere en sikker overflatetemperatur.		Tidsstyrt tining: Manuell tinefunksjon. Når den innstilte tiden løper ut vil funksjonen stanse.
	...		Firedobbel glassdør: Antall glassdører.
	Elektrisk		Ever Clean Enamel: Ever Clean emaljen påføres elektrostatisk, fra hjørne til hjørne og kant til kant, for å unngå sprekke-dannelser over tid. Det er en spesielt pyrolytisk emalje, med høy motstand mot syrer i tillegg til å ha en behagelig glans, som muliggjør bedre rengjøring av ovnsveggene takket være sin lavere porøsitet. Den bakes ved 850 °C og polymeriseres ved en vitenskapelig fastsatt hastighet for å sikre en jevn dybde og styrke. Ever Clean emalje gir et ulastelig sluttresultat både på innsiden av ovnen og på brettene, noe som gjør at flatene til ovnen er svært enkle å vedlikeholde over tid siden fett ikke fester seg ved steking
	Fresh Touch: De fleste av ovnene fra Smeg har "kjøledør". Takket være kombinasjonen av tangensiell kjøling og innvendig varmereflekterende glass, holder temperaturen på den ytre overflaten på døren seg under 50 °C. I tillegg til å gi bedre sikkerhet, vil dette systemet beskytte sidene på møblene fra varme fra ovnen.		Vifteassistert: Intens og homogen tradisjonell steking, passer også for komplekse oppskrifter. Viften er aktiv og varmen kommer fra undersiden og oversiden samtidig. Ventilert steking gir et hurtigere og mer homogent resultat som gir velduftende mat som er fuktig på innsiden. Ideelt for bakt pasta, kjeks, stek og pai.
	Statisk: Tradisjonell steking egnet for tilberedelse av en rett av gangen. Viften er ikke aktiv og varmen kommer fra undersiden og oversiden samtidig. Statisk steking er langsommere og mer delikat, ideell for godt stekte retter som er tørre også innvendig. Ideelt for steking av alle typer steker, kjøtt med mye fett, brød, kaker med fyll.		Bunn: Varmen kommer kun fra undersiden av kammeret. Viften er ikke aktiv. Ideelt for søte og salte paier, fruktpaier og pizza. Utformet for å fullføre stekeprosessen og gjøre maten sprøere. Dette symbolet i en gassovn viser til gassbrenneren.
	Vifte med sirkulering og undervarme: Ved å legge til det nedre elementet gis det ekstra varme i underkant for mat som krever ekstra tilberedning.		Circulaire: Den perfekte funksjonen for å steke alle typer retter på en mer delikat måte. Varmen kommer fra baksiden av ovnen og fordeles hurtig og jevnt. Viften er aktiv. Den er også ideell for steking på flere nivåer uten å blande lukter og smaker.

-  **ECO:** Lavt energiforbruk ved steking. Denne funksjonen er særlig egnet for steking på en halv hylle med lavt energiforbruk. Den er anbefalt for alle typer mat bortsett fra de som kan generere store mengder fuktighet (for eksempel grønnsaker). For å oppnå maksimal energibesparelse og redusere tidsbruken, anbefales det å legge maten i ovnen uten å forhåndsvarme stekekammeret
-  **Viftegrill:** Svært intens varme kommer kun ovenfra fra et dobbelt varmeelement. Viften er aktivert. Gir optimal grilling av de tykkeste kjøttstykkene. Ideelt for store kjøttstykker.
-  **Turbo:** Varmen kommer fra tre retninger: Ovenfra, nedenfra og fra baksiden av ovnen. Viften er aktiv. Gir hurtigere matlaging, selv på flere nivåer uten blanding av aromaer. Ideell for store matvolum eller mat som krever intens steking.
-  **Innerdørglasset kan fjernes med noen få enkle rengjøringsinngrep.**
-  **Sidelys:** To motstående sidelys øker sikten på innsiden av ovnen.
-  **Luft ved 40 °C gir perfekte omgivelser for etterheving av gjærholdige deigblandinger. Velg funksjonen og plasser deigen i ovnsrommet for den beregnede tiden**
-  **SABBAT:** Funksjon som gjør det mulig å tilberede mat samtidig som man respekterer Jødedommens hviledag.
-  **Elektronisk kontroll:** Gjør det mulig å kontrollere temperaturen i ovnen med en presisjon på 2-3 °C. Dette gjør det mulig å steke mat som er svært følsom for temperaturendringer, slik som kaker, soufflé, puddinger.
-  **Grill:** Svært intens varme kommer kun ovenfra fra et dobbelt varmeelement. Viften er ikke aktiv. Gir ypperlige grill- og gratineringsresultater. Brukes ved endt steking for å gi et en jevn bruking av retten.
-  **Pizzafunksjon:** Spesifikk funksjon for pannestekt pizza. Gir en pizza som myk på innsiden og sprø på utsiden, med fyll som er perfekt stekt, ikke tørt og ikke brent.
-  **Helglassinnerdører:** Helglassinnerdører: En enkel flat overflate som er enkel å holde ren.
-  **KEEP_WARM_72dpi**
-  **PYROLYSE - AUTOMATISK RENSEFUNKSJON:** Ovnen varmes opp til en temperatur nærme 500 °C og forkuller fett og matrester til finkornet aske som enkelt kan tørkes av med en fuktig klut. Ved så høye temperaturer vil døren låses automatisk av sikkerhetshensyn, mens temperaturen i døren forblir kontrollert slik at den er sikker å berøre. Brukerjustert funksjon basert på nivået med urenheter i ovnen.
-  **Hurtig forvarming:** Steking etterfølges av en forvarmingsfase som lar stekekammeret nå den innstilte temperaturen. Denne funksjonen reduserer tidsbruken med opptil 50%.
-  **Ovnkammeret har 5 forskjellige stekenivåer.**
-  **Kapasiteten angir mengden anvendbar plass i ovnen oppgitt i liter.**