

SFP6402TVN



Kategori	60 cm
Produktgrupp	Ugn
Elanslutning	Elektrisk
Värmekälla	Elektrisk
Typ av ugn	Termoventilerad ugn
Rengöringssystem	Pyrolytisk rengöring
EAN kod	8017709268091



Estetisk linje









Estetik	Selection	Typ av screentryck	Symboler
Färg	Svart	Dörrtyp	Med 2 band
Design	Platt	Handtag	Squared Selection
Delarnas ytbehandling	Rostfritt stål	Färg på handtag	Rostfritt stål liknande
Material	Glas	Typ av logotype	Stansad
Typ av rostfritt stål	Borstad	Kontrollvred	Restyling, Selection
Typ av glas	Klart	Färg på kontroller	Rostfritt stål liknande
Färg screentryck	Grå		

Kommandon

Displayteknik	LCD	Antal kontroller	2
Typ av kontroll	Vred		

Program/funktioner

Antal tillagningsfunktioner	9
Automatikprogram	20
Traditionella tillagningsfunktioner	

 Statisk	 Ventilerad	 Varmluft
 Snabb	 Eco	 Stor grill
 Fläkt + grill (stor)	 Undervärme	 Fläktassisterad undervärme

Övriga funktioner



Upptining per tid



Upptining per vikt



Jäsning



Helginställning

Rengöringsfunktioner



Pyrolys



Ekopyrolys

Alternativ



Alternativ för tidsprogrammering

Timer

Fördröjd start och slut på tillagningen

Timer

Ja

Barnlås

1

Ja

Övriga tillval

Demoläge

Varmhållningsfunktion, Eco-belysning

Snabbuppvärmning

Ja

Ja

Teknisk specifikation



Minimum temperatur

30 °C

Maximum temperatur

280 °C

Antal hyllplan

5

Dubbel fläkt

1

Antal lampor

1

Typ av lampa

Halogenlampor

Utbytbar lampa

Ja

Effekt lampa

40 W

Lampan tänds när luckan öppnas

Ja

Effekt nedre värmeelement

1200 W

Effekt övre värmeelement

1000 W

Effekt Grillelement

1700 W

Effekt stora grillelementet

2700 W

Effekt varmluften

2000 W

Värmeelementena slås av vid lucköppning

Ja

Typ av lucköppning

Underhängd

Lucka

Kyld dörr

Avtagbar lucka

Ja

Innerlucka i helglas

Ja

Avtagbar innerlucka

Ja

Totalt antal glas i luckan

4

Soft Close

Ja

Kylsystem

Tangential

Kylkanal

Dubbel

Hastighetssänkning kylsystem

Ja

Ugnen är låst under pyrolytisk rengöring

Ja

Nettomått på ugnens insida (HxBxD)

360x460x425 mm

Temperaturkontroll

Elektronisk

Material ugnsutrymme

Ever Clean emalj

Kapacitet/energietikett



Energiklass

A+

Nettovolym

70 l

Energiförbrukning i konvektionsläge

2.45 MJ

Energiförbrukning per cykel i traditionellt läge 1.09 KWh

Energiförbrukning i traditionellt läge 3.92 MJ

Energiförbrukning i fläktforcerat konvektionsläge 0.68 KWh

Antal ugnar 1
Energieffektivitetsindex 81 %

Standardtillbehör

Galler med bakre stopp 1

Djup emaljerad plåt (40 mm)

Elektrisk anslutning

Strömstyrka 220-240 V

Spänning 13 A

Anslutningseffekt 3000 W

Frekvens (Hz) 50/60 Hz

Sladdens längd 115 cm

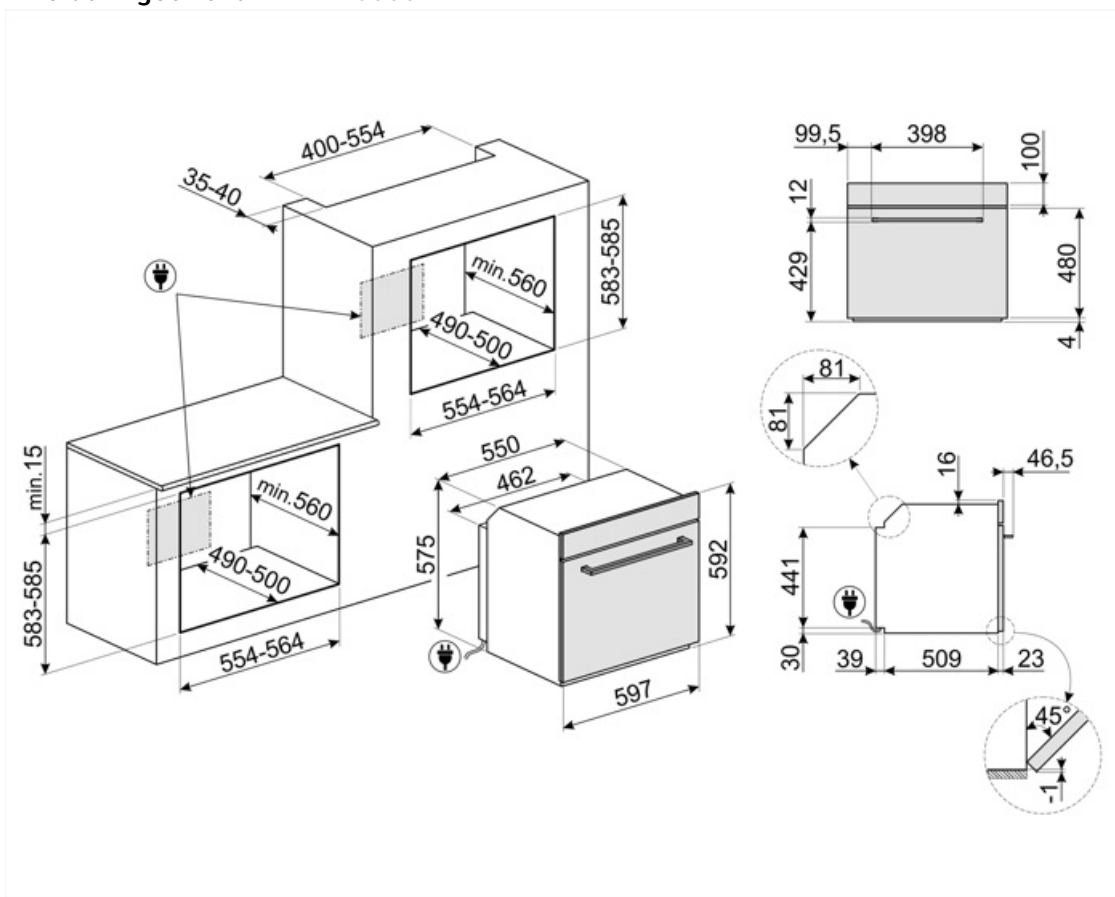

Tillbehör ingår ej



PR3845X

Täcklist i rostfritt stål för att dölja hyllplan mellan ugnar. Anti fingerprint



PRTX

Eldfast pizzasten med handtag. D = 35cm Inte lämplig för mikrovågsugnar.



BN620-1

Emaljerad plåt för 60 och 45cm ugnar. Djup: 20 mm. Idealisk för tillagning av huvudrätter och smakfulla desserter för att nå maximalt resultat avseende tillagning och smak.



PALPZ

















Pizzaspade med fällbart handtag. Dimensioner: B:31,5 x H:32,5. Enkel att använda och förvara. Idealisk för bakning och servering av pizza och andra bakverk på ett säkert och professionellt sätt.



















BN640

Emaljerad plåt för 60 och 45cm ugnar. Djup: 40mm. Perfekt för huvudrätter som stekar och fisk för att behålla vätskan i maten. Också idealisk för exprementering av lättare krispigare tillbehör.

Symbols glossary (TT)

	Barnlås: vissa modeller är utrustade med en anordning för att låsa programmet / cykeln så att det inte kan ändras av misstag.		A +: Energieffektivitetsklass A + hjälper till att spara upp till 10% energi jämfört med klass A. Maximal prestanda med lägsta förbrukning garanteras.
	Luftkylsystem: för att säkerställa en säker yttemperatur.		Tina efter tid: med denna funktion bestäms tiden för upptining av livsmedel automatiskt.
	Upptining efter vikt: Med denna funktion bestäms avfrostningstiden		4 lager glas i ugnsluckan
	Automatisk avstängning av belysning: för större energibesparingar stängs belysningen av automatiskt efter en minut från tillagningens början.		Elektrisk anslutning
	Emaljinteriör: Emaljinteriören i alla Smeg-ugnar har ett unik beläggning som hjälper till att hålla inredningen ren genom att minska mängden matfett som fastnar.		Fresh Touch: De flesta Smeg-ugnar har en "kall lucka". Tack vare kombinationen av tangentiell kylning och inre värmereflekterande glas hålls temperaturen på den yttre ytan av dörren under 50 ° C. Förutom att säkerställa fronttemperaturen skyddar detta system möblens sidor från överhettning av ugnen.
	Bas med fläktfunktion: enbart kombinationen av fläkt och nedre värmeelement gör det möjligt att snabbare avsluta tillagningen av rätter som redan tillagats på ytan men inte inuti. Detta system rekommenderas för att avsluta tillagningen av livsmedel som redan är väl tillagade på ytan men inte på insidan och som därför kräver en måttligt högre värme. Perfekt för alla typer av maträtter.		Fläkt med övre och nedre element: Elementen i kombination med fläkten bidrar till att ge mer jämn värme, en liknande metod som konventionell tillagning, så förvärmning krävs. Mest lämplig för föremål som kräver långsam tillagning
	Endast övre och nedre element: en traditionell tillagningsmetod som passar bäst för enstaka maträtter i mitten av ugnen. den övre delen av ugnen kommer alltid att vara hetast. Perfekt för stek, fruktkakor, bröd etc.		Bas: värmen kommer endast från ugnsutrymmes nederdel. Fläkten är inte aktiv. Perfekt för söta och salta pajer, smulpajer och pizzor. Utformad för att göra maten knaprigare. I gasugnar indikerar den här symbolen gasbrännaren.
	Varmluft: Kombinationen av fläkten och det ringelementet runt det ger en varmluftstillagning. Detta ger många fördelar inklusive ingen förvärmning om tillagningstiden är mer än 20 minuter, ingen smaköverföring vid tillagning av olika livsmedel samtidigt, mindre energi och kortare tillagningstider. Bra för alla typer av mat.		ECO: Kombinationen av grill, fläkt och undervärme är särskilt lämplig för tillagning av små mängder mat.

-  **Grillelement:** Användning av grill ger utmärkta resultat vid tillagning av kött av medelstora och små portioner, speciellt i kombination med ett grillspett (där det är möjligt). Perfekt även för tillagning av korv och bacon.
-  **Över och undervärme med cirkulationsfläkt:** Användningen av fläkten med båda elementen gör att maten kan tillagas snabbt och effektivt, perfekt för stora maträtter som kräver grundlig tillagning. Det ger ett liknande resultat som grillspett, som flyttar värmen runt maten istället för att flytta själva maten, vilket gör att valfri storlek eller form kan tillagas.
-  **Innerluckan i glas:** kan enkelt avlägsnas för rengöring.
-  **Sidobelysning:** Två lampor på motsatta sidor ökar synligheten inne i ugnen.
-  **Pyrolytisk:** Eco-pyrolytisk rengöringsfunktion kan väljas när ugnen är lätt nedsmutsad. Den här funktionen har en maximal varaktighet på 1,5 timmar.
-  **En lufttemperatur på 40 °C** skapar en perfekt miljö för jäsning av alla typer av degar. Välj helt enkelt den här funktionen och placera degen i ugnsutrymmet under den avsatta tiden.
-  **SABBAT:** med den här funktionen är det möjligt att laga mat och samtidigt respektera den judiska vilodagen.
-  **Soft close:** alla modeller är utrustade med en avancerad mjuk stängning av luckan, vilket gör att ugnen kan stängas mjukt och tyst.
-  **Kapaciteten anger mängden användbart utrymme i ugnsutrymmet, i liter.**
-  **Fläkt med grillelement:** Fläkten minskar den heta värmen från grillen, vilket ger en utmärkt metod för att grilla olika livsmedel, kotletter, biffar, korv etc., vilket ger jämn yta och värmefördelning utan att torka ut maten. De två översta nivåerna som rekommenderas för användning och den nedre delen av ugnen kan användas för att hålla föremålen varma samtidigt, en utmärkt möjlighet när du lagar en grillad frukost. Halvgrill (endast mittdel) är perfekt för små mängder mat.
-  **Innerlucka helt i glas:** Innerlucka helt i glas, en enda flat yta som är enkel att hålla ren.
-  **Varmhållning:** funktionen gör det möjligt att hålla tillagad mat varm.
-  **Pyrolytisk:** Pyrolytisk rengöring kan väljas vid behov för att automatiskt rengöra ugnen.
-  **ECO-logic:** med den här funktionen går det att begränsa apparatens effekt och verkligen spara energi.
-  **Snabb föruppvärmning:** matlagningen föregås av en föruppvärmningsfas som gör det möjligt för matlagingsutrymmet att uppnå den inställda temperaturen. Detta alternativ minskar tidsåtgången med upp till 50 %.
-  **Ugnsutrymmet har 5 olika matlagingsnivåer.**
-  **Elektronisk kontroll:** Gör det möjligt att bevara temperaturen inne i ugnen med en precision på 2–3 °C. Därmed går det att tillaga måltider som är väldigt känsliga för temperaturförändringar, som mjuka kakor, souffléer och puddingar.