

# SFP67C1TAO



Kategorie	60 cm
Skupina výrobků	Termostat
Elektrické napájení	Elektřina
Zdroj tepla	ELEKTRINA
Cooking method	Termo-ventilované
Cleaning system	Pyrolitické
EAN kód	8017709351434



## Aesthetics

Estetika	Cortina	Serigraphy type	Symbols
Barva	Antracitová	Dvířka	S panelem
Design	Flat	Rukojeť	Cortina
Povrchová úprava součástí	Antická mosaz	Barva rukojeti	Antická mosaz
Materiál	Materiál s nátěrem	Logo	Embossed
Typ skla	Clear	Ovládací knoflíky	Cortina
Serigraphy colour	Gold	Barva ovládacích prvků	Antracitová

## Ovládání

Zobrazovat jako	Hodiny	Nastavení ovládání	Knoflíky
Technologie displeje	Hodiny	Počet ovládacích prvků	2

## Programy/funkce

Počet funkcí vaření 9

Tradiční funkce vaření

Statický	S ventilátorem	Circulaire
Turbodmychadlo	Eco	Velký gril
Ventilátorový gril (velký)	Základ	Circulaire + spodní část

## Funkce čištění

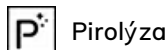

Pirolýza

## Možnosti

Možnosti nastavení času	Odložený start a automatické ukončení vaření	Časovač	1
Minutka	Ano		

## Technické parametry



Capacity (Lt)	65 l	Topení pozastaveno při otevření dvířek	Ano
Caries dentis	Sares	Typ otevřených dvířek	Standardní otevírání
Minimální teplota	50 °C	Dvířka	Chlad
Maximální teplota	260 °C	Vyjímatelná dvířka	Ano
Počet polic	5	Speciálně upravená vnitřní část skleněných dvířek	Ano
Počet ventilátorů	1	Vyjímatelná vnitřní dvířka	Ano
Počet světel	1	Celkový počet dveřních skel	4
Typ osvětlení	Halogenová	Závěsy jemného dovření	Ano
Uživatelé vyměnitelné světlo	Ano	Chladicí systém	Tečna
Výkon osvětlení	40 W	Cooling duct	Double
Světlo při otevření dvířek	Ano	Speed Reduction Cooling System	Yes
Nižší výkon topného článku	1200 W	Zámek dvířek během pyrolýzy	Ano
Horní topný článek – výkon	1000 W	Rozměry použitelného vnitřního prostoru (V x Š x H)	331x460x412 mm
Prvek grilu – výkon	1700 W	Řízení teploty	Elektronické
Velký gril – výkon	2700 W	Materiál vnitřní části	Smalt Ever clean
Kruhový topný článek – výkon	2000 W		

## Výkon/energetický štítek



Třída energetické účinnosti	A	Spotřeba energie při nucené konvekci vzduchu	2,63 MJ
Čistý objem vnitřního prostoru	65 l	Spotřeba energie na cyklus v konvekci s ventilátorem	0,73 kWh
Spotřeba energie na cyklus v konvenčním režimu	1,09 kWh	Počet vnitřních prostorů	1

Spotřeba energie v konvenčním režimu 3,92 MJ

Třída energetické účinnosti 89 %

## Přiložené příslušenství

	<b>Stojan se zadním a bočním dorazem</b>	2	<b>Teleskopické vodicí lišty, celková extrakce</b>	1
	<b>Hluboký smaltovaný plech (40 mm)</b>	1	<b>Pizza příslušenství</b>	Žárovzdorný kámen
	<b>Vkládací mřížka</b>	1		

## Elektrické připojení

Napětí 220-240 V  
Zástrčka Ne  
Stávající 13 A

Jmenovitý příkon 3000 W  
Kmitočet (Hz) 50/60 Hz  
Power supply cable length 150 cm

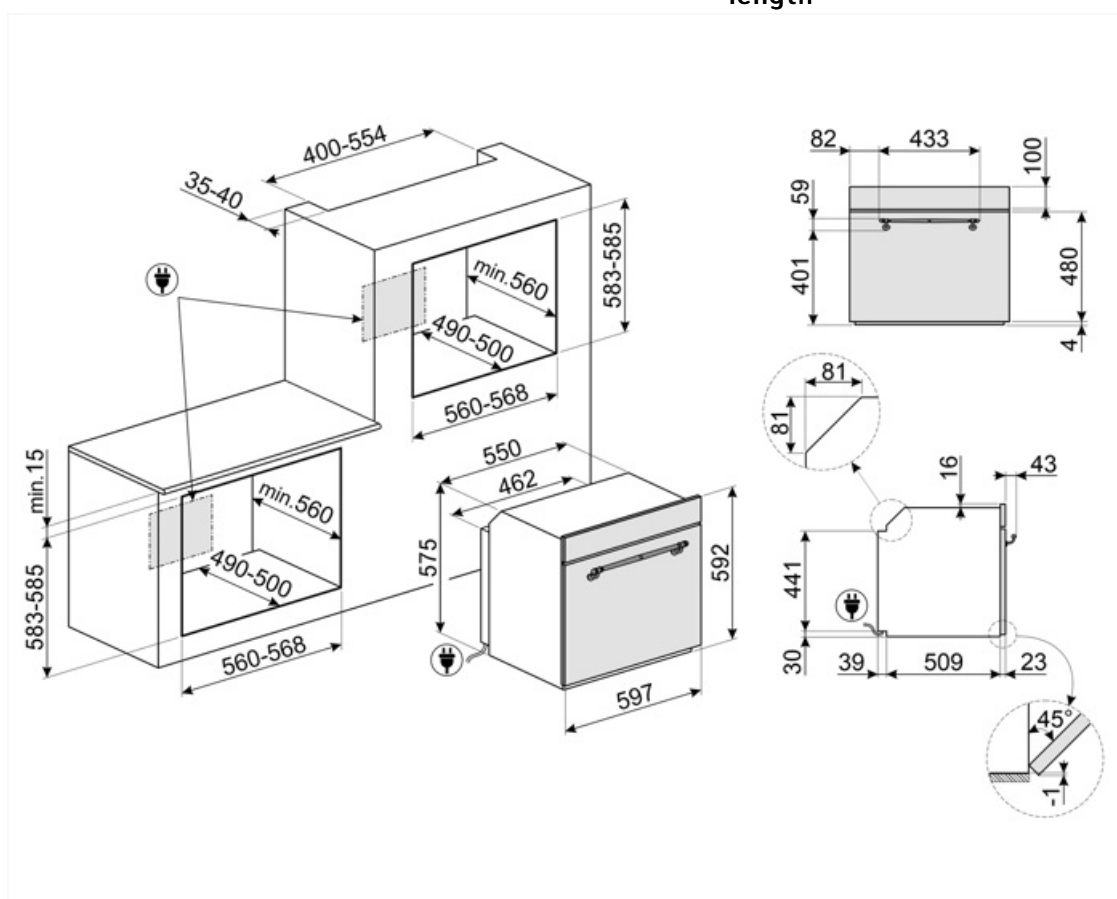

## Compatible Accessories

### BN620-1

Smaltovaný plech, 20 mm hluboký



### GTP

\*\*Částečně extrahovatelná teleskopická vodítka (1 úroveň)\*\*  
Extrakce: 300 mm  
Materiál: leštěná nerezová ocel AISI 430



### PR3845X

Nerezová ocel s ochranou proti otiskům.  
Kryt na nábytek ve sloupcové instalaci  
více pecí



### BN640

Smaltovaný plech, 40 mm hluboký

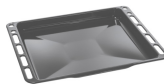

### GTT

\*\*Zcela extrahovatelná teleskopická vodítka (1 úroveň)\*\*  
Extrakce: 433 mm  
Materiál: leštěná nerezová ocel AISI 430



### STONE2

Obdélníkový kámen na pizzu bez držadel, vhodný pro trouby o šířce 45 cm a 60 cm. Rozměry Š42 x H1,8 x D37,5 cm. Ideální pro přípravu pizzy se stejnými výsledky jako v typické peci na dřevo. Lze jej použít i na pečení chleba, focaccie a dalších receptů, jako jsou koláče, placky nebo sušenky



---

## Alternative products



















---



**SFP67C1TPO**

Krémová

## Symbols glossary

-  Dětský zámek: některé modely jsou vybaveny zařízením pro uzamčení programu/cyklu, takže jej nelze omylem změnit.
-  Systém chlazení vzduchem: pro zajištění bezpečných teplot povrchu.
-  Elektřina
-  Fresh Touch: Většina trub Smeg má „chladná dvířka“. Díky kombinaci tangenciálního chlazení a vnitřních termoreflexních skel je teplota na vnějším povrchu dvířek udržována pod 50 °C. Kromě zajištění bezpečnosti chrání tento systém vedlejší nábytek před přehřátím troubou.
-  Pouze horní a dolní topný článek: tradiční způsob vaření nevhodnější pro jednotlivá jídla umístěná uprostřed trouby. Horní část trouby bude vždy nejteplejší. Ideální na pečení, ovocné koláče, chléb atd.
-  Circulaire s dolním prvkem: Přidání spodního topného článku přidává extra teplo v spodní části pro jídla, která vyžadují extra vaření.
-  EKO: Kombinace grilu, ventilátoru a spodního topného článku je vhodná zejména pro vaření malých množství jídla.
-  Ventilátor s grilovacím topným článkem: Ventilátor snižuje intenzivní teplo z grilu, poskytuje vynikající způsob grilování různých potravin, kotlet, steaků, klobás atd., čímž zajišťuje rovnoměrné gratinování a distribuci tepla, aniž by jídlo vyschlo. Dvě nejvyšší úrovně doporučené k použití a spodní část trouby mohou být použity k udržení jídel v teple, a zároveň jsou vynikajícím zařízením při vaření grilované snídaně. Poloviční gril (pouze střední porce) je ideální pro malé množství jídla.
-  Celoskleněné vnitřní dvířka: Celoskleněné vnitřní dvířka, jeden rovný povrch, který se snadno udržuje čistý.
-  A: Sušicí výkon výrobku měřený od A+++ do D/G v závislosti na skupině výrobků
-  Čtyři skla: Počet skel dvířek.
-  Smaltovaný interiér: Smaltovaný interiér všech pecí Smeg má speciální antacidový povrch, který pomáhá udržovat interiér čistý snížením množství přilnuté mastnoty z vaření.
-  Ventilátor s horními a dolními topnými články: Cílem prvků v kombinaci s ventilátorem je zajistit rovnoměrnější teplo, což je podobný způsob jako u konvekčního vaření, takže je zapotřebí předeřev. Nejvhodnější pro jídla vyžadující pomalé vaření.
-  Pouze spodní topný článek: Tato funkce je ideální pro jídla, která vyžadují zvýšenou základní teplotu bez gratinování, např. pečivo, pizzu. Vhodné také pro pomalé vaření dušeného masa a jídel vařených v kastrolích.
-  Circulaire: Kombinace ventilátoru a kruhového topného článku kolem něj poskytuje způsob vaření s horkým vzduchem. To poskytuje mnoho výhod, včetně nepotřebného předeřívání, pokud je doba vaření delší než 20 minut, žádný přenos chuti při vaření různých jídel najednou, méně energie a kratší doby vaření. Dobré pro všechny druhy jídla.
-  Grilovací topný článek: Použití grilu přináší vynikající výsledky při vaření masa středních a malých porcí, zejména v kombinaci s Rotisserie (je-li to možné). Také ideální pro přípravu klobás a slaniny.
-  Circulaire element s horními a dolními topnými články: Použití ventilátoru s oběma prvky umožňuje rychlé a efektivní vaření jídel, ideální pro velká jídla, která vyžadují důkladné vaření. Nabízí podobný výsledek jako Rotisserie, s prouděním tepla kolem jídla, namísto pohybu samotného jídla, což umožňuje vařit jakékoli množství nebo tvar jídla.
-  Sklo vnitřních dvířek: Ize vyjmout několika rychlými pohyby pro čištění.



**Boční světla:** Dvě protilehlá boční světla zvyšují viditelnost uvnitř trouby.



**Vnitřní prostor trouby má 5 různé úrovně vaření.**



**Teleskopické lišty:** umožňují vytáhnout jídlo a zkontrolovat jej, aniž byste jej museli zcela vyjmout z trouby.



**Objem udává množství použitelného prostoru v troubě v litrech.**



**Pyrolitické čištění:** Pyrolitické čisticí cykly lze volit podle potřeby pro automatické čištění vnitřního prostoru trouby.



**Jemné dovření:** všechny modely jsou vybaveny pokročilou funkcí jemného dovření dvířek, což umožňuje plynulé a tiché zavírání zařízení.



**Elektronické ovládání:** Umožňuje udržovat teplotu uvnitř trouby s přesností 2 – 3 °C. Umožňuje připravovat jídla, která jsou velmi citlivá na změny teploty, jako jsou koláče, suflé, pudinky.



**Objem udává množství použitelného prostoru v troubě v litrech.**