

SFP67C1TPO



| | |
|--------------------|--------------------------|
| Kategoria | 60 cm |
| Rodzina produktów | Piekarnik |
| Zasilanie | Elektryczne |
| Źródło ciepła | Elektryczny |
| Metoda gotowania | Termoobieg |
| Sposób czyszczenia | Czyszczenie pirolityczne |
| Kod EAN | 8017709351427 |



Linia wzornicza









| | | | |
|-------------------------|--------------------|----------------|--------------------|
| Linia wzornicza | Cortina | Serigrafia | Symbole |
| Kolor | Kremowy | Drzwi | Z panelem |
| Design | Płaski | Uchwyt | Cortina |
| Wykończenie komponentów | Postarzany mosiądz | Kolor uchwytu | Postarzany mosiądz |
| Materiał | Emaliowany | Logo | Tłoczone |
| Rodzaj szkła | Przezroczyste | Pokręta | Cortina |
| Kolor nadruku | Złoty | Kolor pokręteł | Kremowy |

Sterowanie

| | | | |
|--------------------------|----------|-------------------|---------|
| Typ wyświetlacza | Orologio | Rodzaj sterowania | Pokręta |
| Technologia wyświetlacza | Zegar | Liczba pokręteł | 2 |

Programy / Funkcje

Liczba funkcji pieczenia 9
Funkcje pieczenia

| | | |
|--|---|--|
|  Grzałka górna i dolna |  Obieg powietrza |  Termoobieg |
|  Turbo |  ECO |  Grill |
|  Grill + obieg powietrza |  Grzałka dolna |  Termoobieg + grzałka dolna |

Kompatybilne Akcesoria



BN620-1

Emaliowana blacha pasująca do piekarników 45cm i 60cm. Głębokość: 20 mm. Idealna do szerokiej gamy wypieków na słodko i słono.

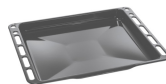

BN640

Emaliowana taca pasująca do piekarników 45cm i 60cm. Głębokość: 40 mm. Idealna do gotowania i pieczenia mięsa i ryb w sosach. Idealna również do eksperymentowania z lżejszymi i bardziej chrupiącymi dodatkami do dań.



GTP

Prowadnice teleskopowe z częściowym wysuwem (1 poziom) Wysuw: 300 mm
Materiał: Stal nierdzewna AISI 304, polerowana



GTT

Prowadnice teleskopowe z pełnym wysuwem (1 poziom). Wysuw: 433 mm. Materiał: Stal nierdzewna AISI 304, polerowana.



PR3845X

Listwa maskująca mebel do instalacji urządzeń w kolumnie, stal nierdzewna. Powierzchnia zapobiegająca powstawaniu odcisków palców.



STONE2

Kamień do pizzy bez uchwytów, odpowiedni do piekarników o szerokości 45 cm i 60 cm. Wymiary: szer. 42 x wys. 1,8 x gł. 37,5 cm. Idealny do pieczenia pizzy w domowym piekarniku z efektami zbliżonymi do tradycyjnego pieca opalanego drewnem. Doskonale sprawdza się także przy pieczeniu chleba, focaccii, a także ciast, tart i ciasteczek.



















Dostępne wersje kolorystyczne



SFP67C1TA0

Antracytowy

Słowniczek oznaczeń

- | | |
|--|--|
|  <p>Blokada bezpieczeństwa: Niektóre modele są wyposażone w blokadę bezpieczeństwa uniemożliwiającą uruchomienie urządzenia.</p> |  <p>A: Klasa efektywności energetycznej, mierzona od A+++ do G, w zależności od rodziny produktów.</p> |
|  <p>Obwodowy system chłodzący</p> |  <p>Liczba szyb w drzwiach: 4 szyby</p> |
|  <p>Elektryczny</p> |  <p>Emalia Ever Clean: Emalia Ever Clean nakładana jest elektrostatycznie, narożnik do narożnika i krawędź do krawędzi, co zapobiega powstawaniu rys i pęknięć z upływem czasu. Jest to szczególna emalia pirolityczna, oporna na działanie kwasów, która oprócz przyjemnego blasku, dzięki mniejszej porowatości, sprzyja łatwemu czyszczeniu ścian piekarnika. Jest ona wypalana w temperaturze ponad 850°C i powoli polimeryzowana w naukowo ustalonym tempie, aby zapewnić jednolitą głębokość i wytrzymałość. Emalia Ever Clean tworzy nienaganne wykończenie zarówno wewnątrz piekarnika, jak i na blachach, sprawiając, że powierzchnie piekarnika są niezwykle łatwe w utrzymaniu przez długi czas, ponieważ ogranicza przywieranie tłuszczu podczas gotowania.</p> |
|  <p>Zimne drzwi: Temperatura na zewnętrznej powierzchni drzwi utrzymywana jest poniżej 50 °C. System ten oprócz zapewnienia bezpieczeństwa zabezpiecza boki mebli przed przegrzaniem przez piekarnik.</p> |  <p>Obieg powietrza + grzałka górna i dolna</p> |
|  <p>Grzałka górna i dolna</p> |  <p>Grzałka dolna</p> |
|  <p>Termoobieg + grzałka dolna</p> |  <p>Termoobieg</p> |
|  <p>Eco</p> |  <p>Grill</p> |
|  <p>Grill z obiegiem powietrza: bardzo intensywne ciepło pochodzące tylko z góry z podwójnego elementu grzewczego. Wentylator jest aktywny. Umożliwia optymalne grillowanie najgrubszych mięs. Idealny do dużych kawałków mięsa.</p> |  <p>Turbo</p> |
|  <p>W pełni szklana wewnętrzna powierzchnia drzwi. Rozwiązanie to pozwala utrzymać wewnętrzną część drzwi piekarnika w idealnej czystości.</p> |  <p>Demontowalne wewnętrzne szkło drzwi: Łatwy demontaż wewnętrznego szkła drzwi znacznie ułatwia utrzymanie urządzenia w czystości.</p> |



Światła boczne: Dwa przeciwległe światła boczne zwiększają widoczność wewnątrz piekarnika.



PIROLIZA - FUNKCJA AUTOMATYCZNEGO CZYSZCZENIA: piekarnik nagrzewa się do temperatury zbliżającej się do 500°C i zwęglą tłuszcz oraz resztki jedzenia w drobny popiół, który można łatwo wytrzeć wilgotną szmatką. Przy tak wysokiej temperaturze, drzwi blokują się automatycznie dla bezpieczeństwa, podczas gdy temperatura drzwi pozostaje bezpieczna w dotyku. Funkcja regulowana przez użytkownika w oparciu o poziom zabrudzeń obecnych w piekarniku.



Komora piekarnika posiada pięć poziomów.



Soft close: wszystkie modele wyposażone są w zaawansowaną funkcję płynnego zamykania drzwi, dzięki której urządzenie zamyka się płynnie i cicho.



Prowadnice teleskopowe: łatwe w instalacji prowadnice teleskopowe znacznie ułatwiają wyciąganie potraw z piekarnika.



Elektroniczne sterowanie temperaturą: Funkcja pozwala na utrzymanie temperatury we wnętrzu piekarnika w granicach o tolerancji 2-3 °C. Umożliwia to przyrządzenie dań wrażliwych na zmiany temperatury np. ciast, sufletów lub puddingów.



Pojemność 65 l



Pojemność 79 l