

# SFP6925XPZE1



<b>Категория</b>	60 см
<b>Семейство продуктов</b>	Духовой шкаф
<b>Источник питания</b>	Электрический
<b>Источник нагрева</b>	Электрический
<b>Способ приготовления</b>	Термовентилируемый
<b>Система очистки</b>	Пиролитическая очистка
<b>функция "Пицца"</b>	Да
<b>EAN-код</b>	8017709241766



## Эстетика

<b>Эстетика</b>	Victoria	<b>Тип шелкографии</b>	Символы
<b>Цвет</b>	Нержавеющая сталь	<b>Дверца</b>	С панелью
<b>Отделка</b>	Обработка против отпечатков пальцев	<b>Ручка</b>	Victoria
<b>Дизайн</b>	Скругленный выпуклый	<b>Ручки</b>	Эффект нержавеющей стали
<b>Материал</b>	Нержавеющая сталь	<b>Логотип</b>	Накладной
<b>Тип нержавеющей стали</b>	Матовая	<b>Поворотные переключатели</b>	Victoria
<b>Тип стекла</b>	Прозрачное	<b>Цвет переключателя</b>	Эффект нержавеющей стали
<b>Цвет шелкографии</b>	Черный		

## Управление

<b>Вид дисплея (технология)</b>	LCD-дисплей	<b>Количество переключателей</b>	2
<b>Управление</b>	Поворотные переключатели		

## Программы/ функции

<b>Количество функций приготовления</b>	10
<b>Автоматические программы</b>	20

### Традиционные функции приготовления

- Статический
- Вентилируемый
- Термовентилируемый
- Турбо
- Eco
- Гриль большой
- Гриль большой + конвекция
- Нижний нагрев
- Нижний нагрев + конвекция
- Функция "Пицца"

### Другие функции

- Размораживание по времени
- Размораживание по весу
- Поднятие теста
- Шаббат

### Функции очистки

- Пиролиз
- ECO-пиролиз

### Опции



- |                                 |  |   |                              |
|---------------------------------|--|---|------------------------------|
| <b>Программирование времени</b> | Отсрочка включения и автоматическое отключение в конце приготовления | <b>Другие опции</b>                     | Поддержание тепла, Eco Light |
| <b>Таймер поминутный</b>        | Да   | <b>Режим Showroom</b>                   | Да                           |
| <b>Блокировка управления</b>    | Да   | <b>Быстрый предварительный разогрев</b> | Да                           |

### Технические характеристики



- |   |            |   |                                 |
|---|------------|---|---------------------------------|
| <b>Минимальная температура</b>          | 30 °C      | <b>Открывание дверцы Дверца</b>             | Стандартное открывание Холодная |
| <b>Максимальная температура</b>         | 280 °C     | <b>Съемная дверца</b>                       | Да                              |
| <b>Количество уровней приготовления</b> | 5          | <b>Внутреннее стекло дверцы сплошное</b>    | Да                              |
| <b>Количество конвекторов</b>           | 1          | <b>Внутренние стекла дверцы съемные</b>     | Да                              |
| <b>Количество ламп подсветки</b>        | 2          | <b>Количество стекол дверцы</b>             | 4                               |
| <b>Тип подсветки</b>                    | Галогенная | <b>Петли Soft Close</b>                     | Да                              |
| <b>Мощность ламп подсветки</b>          | 40 Вт      | <b>Система охлаждения</b>                   | Тангенциальная                  |
| <b>Освещение при открытой дверце</b>    | Да         | <b>Канал охлаждения</b>                     | Двойной                         |
|   |            | <b>Снижение скорости системы охлаждения</b> | Да                              |

<b>Мощность нижнего нагревательного элемента</b>	1100 Вт	<b>Блокировка дверцы при пиролизе</b>	Да
<b>Мощность верхнего нагревательного элемента</b>	1000 Вт	<b>Размеры внутренней камеры (ВхШхГ)</b>	331x460x412 мм
<b>Мощность гриля</b>	1700 Вт	<b>Регулировка температуры</b>	Электронный
<b>Мощность большого гриля</b>	2700 Вт	<b>Материал внутренней камеры</b>	Эмаль Ever Clean
<b>Мощность кольцевого нагревательного элемента</b>	2000 Вт		
<b>Автоматическое отключение при открытой дверце</b>	Да		

## Производительность/ Энергопотребление



<b>Класс энергоэффективности</b>	A+	<b>Потребление энергии за цикл с принудительной конвекцией</b>	2.38 МДж
<b>Полезный объем</b>	65 л	<b>Потребление энергии за цикл с принудительной конвекцией</b>	0.66 кВт/ч
<b>Потребление энергии за цикл с естественной конвекцией</b>	1.05 кВт/ч	<b>Количество духовых шкафов</b>	1
<b>Потребление энергии за цикл с естественной конвекцией</b>	3.78 МДж	<b>Индекс энергоэффективности</b>	80,5 %

## Аксессуары в комплекте



<b>Решетка с ограничителем</b>	2	<b>Решетка для противня</b>	1
<b>Противень эмалированный (20 мм)</b>	1	<b>Телескопические направляющие полного выдвижения</b>	1
<b>Противень эмалированный глубокий (40 мм)</b>	1	<b>Аксессуары для пиццы</b>	Огнеупорный камень + крышка + лопатка

## Электрическое подключение

<b>Тип электрической вилки</b>	(I) Австралия	<b>Номинальная мощность</b>	3000 Вт
<b>Напряжение</b>	220-240 В	<b>Частота тока</b>	50/60 Гц
<b>Сила тока</b>	13 А	<b>Длина электрического кабеля</b>	115 см

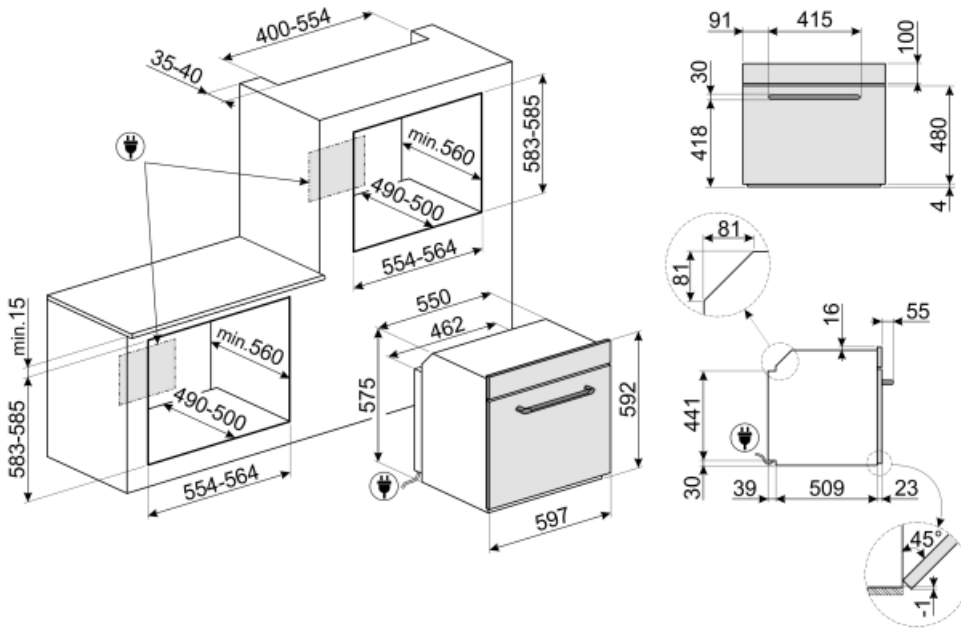

## Not included accessories

### GTP

Телескопические направляющие неполного выдвижения (1 уровень)  
Извлечение: 300 мм  
Материал: полированная нержавеющая сталь AISI430



### PRTX

Огнеупорный камень для пиццы с ручками. Диаметр 35 см. Не подходит для микроволновых печей.



### GTT

Полностью выдвижные телескопические направляющие (1 уровень)  
Выдвижение: 433 мм  
Материал: полированная нержавеющая сталь AISI 430



### PR3845X

Нержавеющая сталь с обработкой против отпечатков пальцев.  
Декоративная планка для установки приборов в колонну. Совместима с большинством духовых шкафов.



### BN620-1

Эмалированный противень, глубина 20 мм



























### BN640

Эмалированный противень, глубина 40 мм



## Symbols glossary (TT)

-  А+: класс энергоэффективности А+ помогает сэкономить до 10% энергии по сравнению с классом А. Гарантируется максимальная производительность при минимальном потреблении.
-  Система воздушного охлаждения: для обеспечения безопасной температуры поверхности.
-  Размораживание по весу: функция автоматического размораживания. Вы выбираете тип продуктов для размораживания из доступных категорий (МЯСО - РЫБА - ХЛЕБ - ДЕСЕРТЫ). После ввода веса продукта печь автоматически определяет время, необходимое для правильного размораживания.
-  Автоматическое отключение подсветки: для большей экономии энергии освещение выключается автоматически через одну минуту после начала приготовления.
-  Эмаль Ever Clean: эмаль Ever Clean наносится электростатически, чтобы предотвратить образование трещин или сколов с течением времени. Это особая эмаль, устойчивая к бытовым кислотам, которая, помимо приятного блеска, способствует более тщательной очистке стенок духовки благодаря своей меньшей пористости. После нанесения ее запекают при температуре выше 850°C и медленно полимеризуют с научно определенной скоростью, чтобы обеспечить однородную глубину и прочность. Эмаль Ever Clean создает безупречный вид как внутри духовки, так и на противнях, что делает поверхности духовки невероятно привлекательными и сохраняет их в течение долгого времени, так как снижает адгезию жира во время приготовления.
-  В газовых духовках вентилятор быстро и равномерно распределяет тепло по всей полости духового шкафа, избегая передачи аромата при одновременном приготовлении нескольких разных блюд. В электрических духовках эта комбинация позволяет быстрее приготовить продукты, которые уже готовы сверху, но требуют большего количества готовки внутри, без дальнейшего подрумянивания.
-  Блокировка управления: некоторые модели оснащены устройством для блокировки управления, чтобы не было возможности случайно изменить программу/ цикл приготовления, включить или выключить прибор.
-  Размораживание по времени: с помощью этой функции время размораживания продуктов определяется автоматически.
-  Дверца с четверным остеклением
-  Электрический
-  Холодная дверца: у большинства духовых шкафов Smeg есть «холодная дверь». Благодаря сочетанию тангенциального охлаждения и внутренних теплоотражающих стекол, температура на внешней поверхности дверцы поддерживается ниже 50°C. Эта система не только обеспечивает безопасность, но и защищает боковые поверхности мебели от перегрева духовкой.
-  Верхний + нижний нагрев с конвекцией: нагревательные элементы, работающие одновременно с вентилятором, предназначены для обеспечения более равномерного нагрева, аналогично традиционному приготовлению, поэтому требуется предварительный нагрев. Наиболее подходит для блюд, требующих медленного приготовления.

-  Верхний и нижний нагрев: традиционный метод приготовления, который лучше всего подходит для блюд, расположенных в центре духовки. верхняя часть духовки всегда будет самой горячей. Идеально подходит для жаркого, фруктовых кексов, хлеба и т. д.
-  Комбинация вентилятора и круглого элемента вокруг него дает метод приготовления горячим воздухом. Это дает множество преимуществ, включая отсутствие предварительного нагрева, если время приготовления превышает 20 минут, отсутствие передачи аромата при одновременном приготовлении различных продуктов, меньшее количество энергии и более короткое время приготовления. Подходит для всех видов еды.
-  Использование гриля дает отличные результаты при приготовлении мяса средних и малых порций, особенно в сочетании с вертелом (где это возможно). Также идеально подходит для приготовления колбас и бекона.
-  Функция пиццы: специальная функция для приготовления пиццы на специальном камне. Это позволяет получить мягкую внутри и хрустящую снаружи пиццу с идеально приготовленной начинкой, а не сухой и не подгоревшей.
-  Полностью стеклянная внутренняя поверхность дверцы, единая плоская поверхность, которую легко поддерживать в чистоте.
-  Подогрев пищи
-  Только нижний нагревательный элемент: эта функция идеально подходит для продуктов, требующих дополнительной базовой температуры без поджаривания, например кондитерские изделия, пицца. Также подходит для медленного приготовления рагу и запеканок.
-  ЭКО: приготовление с низким энергопотреблением: эта функция особенно подходит для приготовления на одном уровне с низким энергопотреблением. Рекомендуется для всех типов продуктов, кроме тех, которые могут выделять много влаги (например, овощи). Чтобы добиться максимальной экономии энергии и сократить время, рекомендуется помещать продукты в духовку без предварительного нагрева рабочей камеры.
-  Гриль с конвекцией: конвектор снижает сильный жар от гриля, обеспечивая отличный метод приготовления на гриле различных продуктов, отбивных, стейков, колбасок и т. д., обеспечивая равномерное поджаривание и распределение тепла без высушивания продуктов. Два верхних уровня рекомендуются для использования, а нижняя часть духовки может использоваться для одновременного поддержания тепла, что является отличным средством при приготовлении завтрака на гриле. Малый гриль (только центральная часть) идеально подходит для небольшого количества блюд.
-  Кольцевой+ верхний + нижний нагревательные элементы: использование вентилятора с обоими элементами позволяет готовить пищу быстро и эффективно, что идеально подходит для больших объемов, требующих тщательного приготовления. Он предлагает такой же результат, как и гриль, перемещая тепло вокруг пищи вместо перемещения самой пищи, позволяя приготовить продукт любого размера или формы.
-  Внутреннее стекло дверцы: снимается для очистки несколькими быстрыми движениями.
-  Подсветка сбоку: две лампы на противоположных сторонах внутренней камеры улучшают обзор внутри духовки.

-  ПИРОЛИЗ - ФУНКЦИЯ АВТОМАТИЧЕСКОЙ ОЧИСТКИ: духовка нагревается до температуры, приближающейся к 500°C, и превращает жир и остатки пищи в мелкий пепел, который можно легко стереть влажной тканью. При такой высокой температуре дверца автоматически блокируется в целях безопасности, в то время как температура внешней поверхности дверцы остается контролируемой, поэтому к ней можно безопасно прикоснуться к функции, настраиваемой пользователем в зависимости от уровня загрязнения, присутствующего в духовке.
-  Пиролитическая очистка: функция экономичной пиролитической очистки может быть выбрана, когда духовка загрязнена не сильно. Эта функция имеет максимальную продолжительность 1,5 часа.
-  Функция Пицца: некоторые духовые шкафы имеют эксклюзивную функцию «Пицца», которая обеспечивает непосредственный контакт огнеупорного камня для приготовления пиццы с нижним нагревательным элементом. Это позволяет приготовить пиццу всего за 3-5 минут, в зависимости от начинки. Эта функция также идеально подходит для приготовления пирогов, запеченной рыбы и овощей.
-  ECO-logic: опция позволяет ограничить потребляемую мощность прибора.
-  Воздух при 40°C создает идеальные условия для расстойки дрожжевого теста. Просто выберите функцию и поместите тесто в предназначенную для этого емкость.
-  Быстрый предварительный нагрев: с помощью функции быстрого предварительного нагрева можно достичь выбранной температуры всего за несколько минут.
-  Шаббат: эта функция позволяет вам готовить пищу в субботу, праздник отдыха в иудейской религии, соблюдая предписания.
-  В камере духового шкафа предусмотрено 5 разных уровней приготовления.
-  Soft close: все модели оснащены функцией плавного закрывания двери, что позволяет устройству закрываться плавно и бесшумно.
-  Телескопические направляющие: позволяют выдвинуть противень и проверить продукт, не вынимая полностью из духовки.
-  Электронный контроль температуры: позволяет поддерживать температуру внутри духовки с точностью до 2-3°C. Это позволяет готовить блюда, очень чувствительные к перепадам температуры, такие как пирожные, суфле, пудинги.
-  Указан полезный объем внутренней камеры в литрах.