

SFP750AOPZ



Kategoria	60cm
Tuoteperhe	Uuni
Teho	Sähköinen
Lämpöelementti	Elektroninen
Valmistusmenetelmä	Kiertoilmauuni
Puhdistusjärjestelmä	Pyrolyysipuhdistus
Pizzauuni	Kyllä
EAN-koodi	8017709218966



Estetiikka

Estetiikka	Cortina	Painatustyyppi	Symbolit
Väri	Antrasiitti	Ovi	Mukana paneeli
Design	Litteä	Kahva	Cortina
Osien pinta	Patinoitu messinki	Kahvan väri	Patinoitu messinki
Materiaali	Maalattua terästä	Logo	Kohokuvioitu
Lasin tyyppi	Clear1	Säätimet	Cortina
Väripainatus	Kullanvärinen	Säätimien väri	Antrasiitti

Säätimet

Säätimien asetus	Säätimet	Säätimien lukumäärä	2
------------------	----------	---------------------	---

Ohjelmat/toiminnot

Keitto-ohjelmien lukumäärä 9

Perintieset paistotoiminnot

Staattinen	Puhallinvusteinen	Puhallin
Turbo	Eco	Suuri grilli
Grilli tuulettimella (suuri)	Runko	Pizza

Puhdistustoiminnot

Pyrolyysi

Vaihtoehdot



Ajastimen vaihtoehdot	Ajastettu aloitus ja keitto-ohjelman automaattinen pysäytys	Nopea esilämmitys	Kyllä
Minuuttiajastin	Kyllä		

Tekniset ominaisuudet



Vähimmäislämpötila	50 °C	Luukku	Viileänä pysyvä luukku
Enimmäislämpötila	280 °C	Irrotettava luukku	Kyllä
Hyllyjen määrä	5	Täysin lasinen sisäovi	Kyllä
Valojen määrä	1	Irrotettava sisäluukku	Kyllä
Valon tyyppi	Halogeeni	Luukun lasien määrä	4
Valon tehokkuus	40 W	Soft close-saranat	Kyllä
Valo kun ovi on auki	Kyllä	Jäähdytysjärjestelmä	Tangentiaalinen
Alalämmön elementin teho	1200 W	Jäähdytyskanava	Kaksois
Ylälämpö - teho	1000 W	Jäähdytysjärjestelmän nopeuden hidastaminen	Kyllä
Grilli-vastus - tehokkuus	1700 W	Luukku lukitaan pyrolyysipuhdistuksen ajaksi	Kyllä
Suuri grilli - teho	2700 W	Uunin nettosisämitat (k x l x s)	331x460x412 mm
Pyöreä lämmityselementti - tehokkuus	2000 W	Lämpötilan säädin	Elektroninen
Lämmitys keskeytetään kun ovi avataan	Kyllä	Uunin sisämateriaali	Ever Clean -emali

Suorituskyky/energiamerkintä



Energialuokka	A	Energiankulutus kiertoilmatilassa	2.81 MJ
Uunin nettotilavuus	65 l	Energiankulutus per ohjelma, kiertoilma	0.78 kWh
Energiankulutus per ohjelma, kiertoilma	1.09 kWh	Uunien määrä	1
Energiankulutus tavallisessa tilassa	3.92 MJ	Energiatehokkuusindeksi (EEI)	95,1 %

Vakiovarusteet



Ritilä, taka- ja sivupysäytys	2	Teleskooppikiskopari, kokonaan ulosvedettävä	1
-------------------------------	---	--	---

Emaloitu syvä uunipelti 1
(40 mm)

Paikka uunipellille 1

Pizzavarusteet

Tulenkestävä kivi, suojus ja
pizzalapio

Sähköliitännät

Virta 220-240 V

Virta 13 A

Sähköliitännätäteho (W) 3000 W

Virta (Hz)

Johdon pituus

50/60 Hz

150 cm

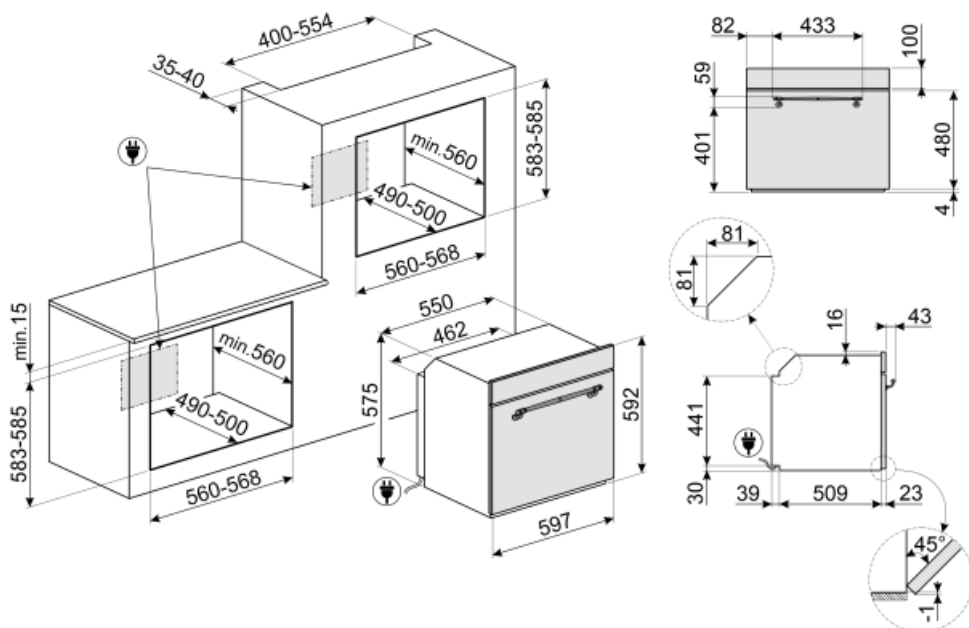

Not included accessories

GTP

Osittain ulosvedettävät teleskooppikiskot (1 taso) Ulosveto<: 300 mm Materiaali: Kiillotettu ruostumaton teräs AISI 430



BN620-1

Emaloitu pelti, 20 mm syvä



BN640

Emaloitu pelti, 40mm syvä



PR3845X

Ruostumaton teräs, johon ei jää sormenjälkiä. Huonekalusuoja usean uunin torniasennusta varten



GTT

Kokonaan ulosvedettävät teleskooppikiskot (1 taso) Ulosveto: 433 mm Materiaali: Kiillotettu ruostumaton teräs AISI 430











Alternative products

















SFP750POPZ

Kermanvärinen

Symbols glossary (TT)

-  A: Product drying performance, measured from A+++ to D / G depending on the product family
-  Ilmajäähdytysjärjestelmä: pinnan turvallisten lämpötilojen takaamiseksi.
-  Sähkö
-  Fresh Touch: Useimmissa Smegin uuneissa on "viileä luukku". Tangentiaalisen jäähdytyksen ja sisäisten lämpöä heijastavien lasien ansiosta luukun ulkopinnan lämpötila pysyy alle 50 °C:ssa. Lisäturvallisuuden tarjoamisen lisäksi tämä järjestelmä suojaa huonekalun sivuja uunin aikaansaamalta ylikuumenemiselta.
-  Staattinen: Perinteinen kypsennys, joka soveltuu yhden ruokalajin valmistukseen kerrallaan. Puhallin ei ole päällä, ja lämpö tulee samanaikaisesti alhaalta ja ylhäältä. Staattinen kypsennys on hitaampaa ja herkempää, ja se soveltuu ihantellisesti, kun ruoan halutaan olevan kypsää ja kuivaa myös sisäpuolelta. Ihanteellinen kaiken tyyppisten paistien, rasvaisten lihojen, leivän ja täytettyjen kakkujen valmistukseen.
-  Kiertoilma: täydellinen toiminto kaikenlaisten ruokien kypsentämiseen varoen. Lämpö tulee uunin takaosasta, ja se jaetaan nopeasti ja tasaisesti. Puhallin on päällä. Se on lisäksi ihanteellinen monilla eri tasoilla kypsentämistä varten ilman, että hajut ja maut sekoittuvat.
-  Lapsilukko: jotkin mallit on varustettu laitteella, joka lukitsee ohjelman/jakson, jottei sitä voitaisi muuttaa vahingossa.
-  Nelinkertaiset lasitetut: Lasiovien lukumäärä.
-  Ever Clean -emali: Ever Clean -emali laitetaan sähköstaattisesti kulmasta kulmaan ja reunasta reunaan, ja sillä estetään halkeamat tai säröt ajan kuluessa. Se on erityinen pyrolyyttimen emali, joka kestää happoja. Lisäksi se on miellyttävän kirkas ja edesauttaa uunin seinämien puhtautta vähäisen huokoisuutensa ansiosta. Se paistetaan yli 850 °C:ssa ja polymerisoidaan hitaasti tieteellisesti määritetyllä nopeudella tasaisen syvyyden ja lujuuden takaamiseksi. Ever Clean -emali luo virheettömän pinnoitteen sekä uunin sisäpuolelle että pelteihin ja tekee uunin pintojen kunnossapidosta erittäin helppoa ajan kuluessa, sillä se vähentää kypsennyksen aikana syntyvän rasvan tarttumista
-  Puhallinavusteinen: Voimakas ja tasainen perinteinen kypsennys, soveltuu monimutkaisillekin resepteille. Puhallin on aktiivinen, ja lämpö tulee samanaikaisesti alhaalta ja ylhäältä. Tuuletettu kypsennys takaa nopeamman ja tasaisemman tuloksen, jolloin ruoan tuoksut tulevat ulos ja kosteus jää sisälle. Ihanteellinen uunipastan, keksien, paistien ja hedelmätorttujen paistoon.
-  Alusta: lämpöä tulee vain tilan alaosasta. Puhallin ei ole päällä. Ihanteellinen makeille ja suolaisille piirakoille, hedelmätortuille ja pizzoille. Suunniteltu täydentämään ja kypsennys ja tekemään ruoasta rapeampaa Tämä kaasuuunien symboli osoittaa kaasupoltinta.
-  ECO: alhaisen energiankulutuksen ruoanlaittotoiminto, joka soveltuu erityisesti kypsennykseen yksittäisellä tasolla ja alhaisella energiankulutuksella. Suositellaan kaikentyyppiselle ruoalle, poikkeuksena ruoat, jotka voivat saada aikaan paljon kosteutta (esimerkiksi kasvikset). Maksimaalisen energiansäästön ja ajan vähentämisen aikaansaamiseksi suosituksena on laittaa ruoka uuniin ilman, että kypsennystilaa esilämmitettäisiin

-  **Grilli:** Erittäin voimakas lämpö, joka tulee ainoastaan ylhäältä kaksoislämmitysvastuksesta. Puhallin ei ole päällä. Tarjoaa erinomaiset grillaus- ja gratinointitulokset. Kypsennyksen lopussa käytettynä tarjoaa yhtenäisen ruskistuksen ruoille.
-  **Pizzatoiminto:** Erityinen toiminto pizzan paistamiseksi pannussa. Toiminnolla paistetaan pizza, joka on pehmeä sisältä ja rapea ulkopuolelta ja jonka täyte on täydellisesti kypsennetty, ei kuiva eikä palanut.
-  **Täyslasinen sisäluukku:** Täyslasinen sisäluukku, yksittäinen sileä pinta, joka on helppo pitää puhtaana.
-  **Sivuvälöt:** Kaksi vastakkaista sivuvälöä lisäävät näkyvyyttä uunin sisällä.
-  **Pizzatoiminto:** Joissakin uuneissa on eksklusiivinen Pizza-toiminto, joka tarjoaa suoran kosketuksen pizzakiveen, kun pizzaa paistetaan alavastuksella. Näin pizza valmistuu vain 3–5 minuutissa täytteiden perusteella. Tämä toiminto sopii ihanteellisesti myös piirakoiden, kalan ja vihannesten valmistukseen.
-  **Uunissa on 5 eri kypsennystasoa.**
-  **Teleskooppikiskot:** voit laittaa ruoan sisälle ja tarkistaa sen ilman, että sinun pitäisi ottaa se kokonaan pois uunista.
-  **Tilavuus kertoo, minkä verran uunissa on käytettävänä tilaa litroissa.**
-  **Puhallin ja grilli:** Erittäin voimakas lämpö, joka tulee ainoastaan ylhäältä kaksoislämmitysvastuksesta. Puhallin on päällä. Mahdollistaa paksuimpien lihojen optimaalisen grillauksen. Ihanteellinen suurille lihapaloille.
-  **Turbo:** lämpö tulee 3 suunnasta: uunin ylä- ja alapuolelta ja takaa. Puhallin on päällä. Se mahdollistaa nopean kypsennyksen jopa eri tasoilla ilman, että aromit sekoittuvat. Ihanteellinen suurille ruokamäärille, jotka edellyttävät voimakasta kypsennystä.
-  **Sisäluukun lasi:** voidaan poistaa muutamalla helpolla liikkeellä puhdistusta varten.
-  **PYROLYYSI - AUTOMAATTINEN PUHDISTUSTOIMINTO:** uuni lämpenee noin 500 °C:seen ja polttaa rasvan ja ruokajäämät hienojakoiseksi tuhkaksi, joka voidaan helposti pyyhkiä pois kostealla liinalla. Kyseisessä korkeassa lämpötilassa ovi lukittuu automaattisesti turvallisuuden vuoksi, ja oven lämpötila pysyy hallittuna siten, että sitä on turvallista koskettaa. Käyttäjän säädettävissä oleva toiminto perustuu uunin likaisuudelle.
-  **Nopea esilämmitys:** kypsennystä edeltää esilämmitysvaihe, jonka aikana kypsennysosasto kykenee saavuttamaan asetetun lämpötilan. Tämä vaihtoehto vähentää aikaa 50 %.
-  **Soft close:** kaikki mallit on varustettu edistyneellä oven sulkemisen pehennystoiminnolla, jonka ansiosta laite sulkeutuu pehmeästi ja hiljaisesti.
-  **Elektroninen ohjaus:** Jotta uunin sisäinen lämpötila pysyisi välillä 2–3 °C. Näin voidaan kypsentää ruokaa, joka on erittäin herkkää lämpötilan vaihteluille, kuten kakut, kohokkaat ja vanukkaat.