

SFP750POPZ



Kategoria	60 cm
Rodzina produktów	Piekarnik
Zasilanie	Elektryczne
Źródło ciepła	Elektryczny
Metoda gotowania	Termoobieg
Sposób czyszczenia	Czyszczenie pirolityczne
Piekarnik z funkcją pizza	Tak
Kod EAN	8017709218980



Linia wzornicza

Linia wzornicza	Cortina	Serigrafia	Symbole
Kolor	Kremowy	Drzwi	Z panelem
Design	Płaski	Uchwyt	Cortina
Wykończenie komponentów	Postarzany mosiądz	Kolor uchwytu	Postarzany mosiądz
Materiał	Emaliowany	Logo	Tłoczone
Rodzaj szkła	Przezroczyste	Pokręta	Cortina
Kolor nadruku	Złoty	Kolor pokręteł	Kremowy

Sterowanie

Rodzaj sterowania	Pokręta	Liczba pokręteł	2
-------------------	---------	-----------------	---

Programy / Funkcje

Liczba funkcji pieczenia 9

Funkcje pieczenia

Grzałka górna i dolna	Obieg powietrza	Termoobieg
Turbo	ECO	Grill
Grill + obieg powietrza	Grzałka dolna	Pizza

Funkcje czyszczenia



Opcje



Ustawienia czasu	Opóźniony start i wyłączenie po zakończeniu pieczenia	Szybkie nagrzewanie	Tak
Minutnik	Tak		

Specyfikacja techniczna



Minimalna temperatura	50 °C	Drzwi	Zimne drzwi
Maksymalna temperatura	280 °C	Łatwy demontaż drzwi	Tak
Liczba poziomów pieczenia	5	W pełni przeszklona wewnętrzna powierzchnia drzwi	Tak
Liczba wentylatorów	1	Łatwy demontaż wewnętrznej szyby drzwi	Tak
Liczba źródeł oświetlenia	1	Liczba szyb w drzwiach piekarnika	4
Rodzaj oświetlenia	Halogenowe	Zawiasy Soft Close	Tak
Moc oświetlenia	40 W	System chłodzący	Statyczny
Oświetlenie przy otwartych drzwiach	Tak	Rodzaj chłodzenia	Podwójny
Moc dolnej grzałki	1200 W	Speed Reduction Cooling System	Tak
Moc górnej grzałki	1000 W	Blokada drzwi	Tak
Moc grzałki grilla	1700 W	Wymiary netto wnętrza komory (hxwx d)	331x460x412 mm
Moc dużego grilla	2700 W	Kontrola temperatury	Elektroniczne
Moc grzałki pierścieniowej	2000 W	Materiał wewnętrznej komory	Emalia Ever Clean
Automatyczne wyłączenie elementów grzejnych po otwarciu drzwi	Tak		

Wydajność / Etykieta energetyczna



Klasa efektywności energetycznej	A	Zużycie energii przy standardowym obciążeniu w trybie z włączonym wentylatorem - piekarnik główny	2.81 MJ
Pojemność netto komory	65 l		
Zużycie energii na cykl w trybie tradycyjnym - piekarnik główny	1.09 kWh		

Zużycie energii przy standardowym obciążeniu w trybie tradycyjnym - piekarnik główny 3.92 MJ

Zużycie energii przy standardowym obciążeniu w trybie z włączonym wentylatorem - piekarnik główny 0.78 kWh

Liczba komór 1
Wskaźnik efektywności energetycznej dla komory (EElcavity) 95,1 %

Akcesoria w standardzie



Ruszt z blokadą 2
Głęboka blacha emaliowana (40 mm) 1
Ruszt do głębokiej blachy 1

Prowadnice teleskopowe z pełnym wysuwem 1
Akcesoria do pizzy Refractory stone + cover + shovel

Podłączenie elektryczne

Napięcie 220-240 V
Natężenie prądu (A) 13 A
Moc nominalna 3000 W

Częstotliwość (Hz) 50/60 Hz
Długość przewodu zasilającego (cm) 150 cm

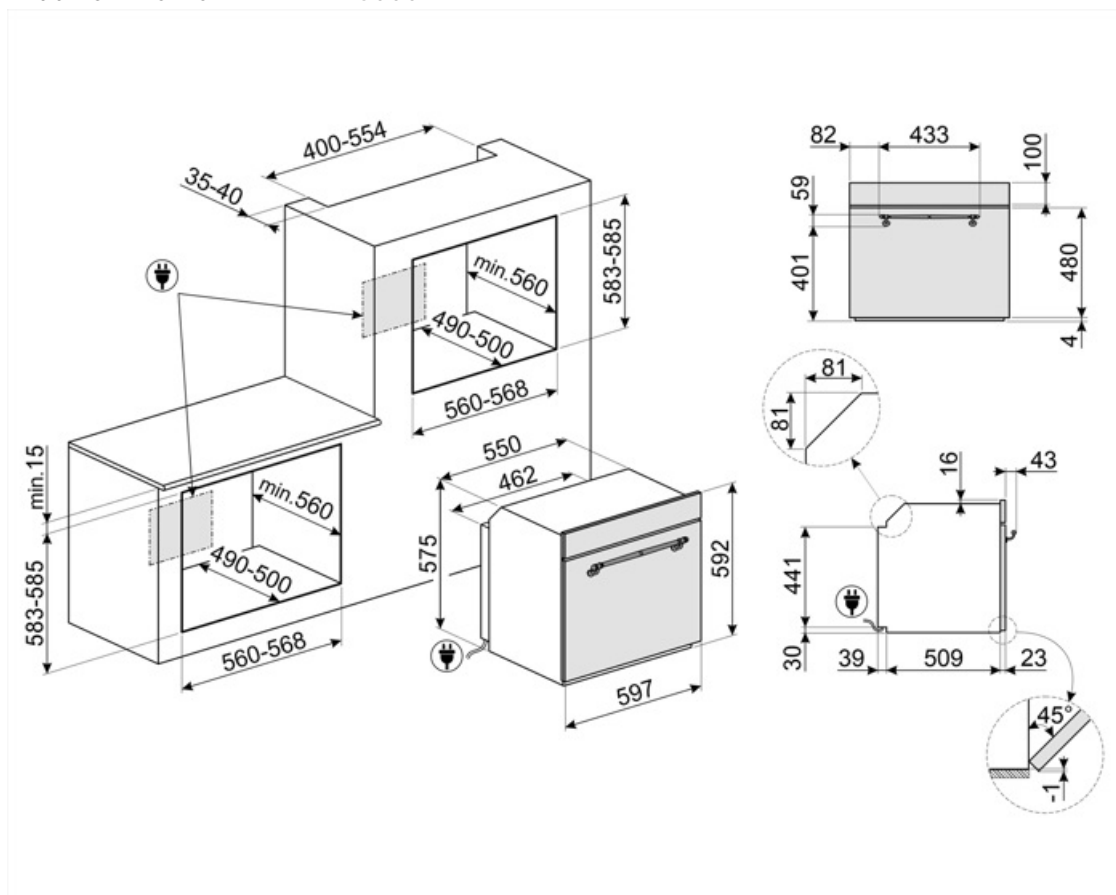

Kompatybilne Akcesoria



BN620-1

Emaliowana blacha pasująca do piekarników 45cm i 60cm. Głębokość: 20 mm. Idealna do szerokiej gamy wypieków na słodko i słono.

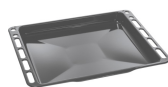

BN640

Emaliowana taca pasująca do piekarników 45cm i 60cm. Głębokość: 40 mm. Idealna do gotowania i pieczenia mięsa i ryb w sosach. Idealna również do eksperymentowania z lżejszymi i bardziej chrupiącymi dodatkami do dań.

GTP

Prowadnice teleskopowe z częściowym wysuwem (1 poziom) Wysuw: 300 mm
Materiał: Stal nierdzewna AISI 304, polerowana



GTT

Prowadnice teleskopowe z pełnym wysuwem (1 poziom). Wysuw: 433 mm. Materiał: Stal nierdzewna AISI 304, polerowana.



PR3845X

Listwa maskująca mebel do instalacji urządzeń w kolumnie, stal nierdzewna. Powierzchnia zapobiegająca powstawaniu odcisków palców.





















Dostępne wersje kolorystyczne



SFP750AOPZ

Antracytowy

Słowniczek oznaczeń

 <p>Blokada bezpieczeństwa: Niektóre modele są wyposażone w blokadę bezpieczeństwa uniemożliwiającą uruchomienie urządzenia.</p>	 <p>A: Klasa efektywności energetycznej, mierzona od A+++ do G, w zależności od rodziny produktów.</p>
 <p>Obwodowy system chłodzący</p>	 <p>Liczba szyb w drzwiach: 4 szyby</p>
 <p>Elektryczny</p>	 <p>Emalia Ever Clean: Emalia Ever Clean nakładana jest elektrostatycznie, narożnik do narożnika i krawędź do krawędzi, co zapobiega powstawaniu rys i pęknięć z upływem czasu. Jest to szczególna emalia pirolityczna, oporna na działanie kwasów, która oprócz przyjemnego blasku, dzięki mniejszej porowatości, sprzyja łatwemu czyszczeniu ścian piekarnika. Jest ona wypalana w temperaturze ponad 850°C i powoli polimeryzowana w naukowo ustalonym tempie, aby zapewnić jednolitą głębokość i wytrzymałość. Emalia Ever Clean tworzy nienaganne wykończenie zarówno wewnątrz piekarnika, jak i na blachach, sprawiając, że powierzchnie piekarnika są niezwykle łatwe w utrzymaniu przez długi czas, ponieważ ogranicza przywieranie tłuszczu podczas gotowania.</p>
 <p>Zimne drzwi: Temperatura na zewnętrznej powierzchni drzwi utrzymywana jest poniżej 50 °C. System ten oprócz zapewnienia bezpieczeństwa zabezpiecza boki mebli przed przegrzaniem przez piekarnik.</p>	 <p>Obieg powietrza + grzałka górna i dolna</p>
 <p>Grzałka górna i dolna</p>	 <p>Grzałka dolna</p>
 <p>Termoobieg</p>	 <p>Eco</p>
 <p>Grill</p>	 <p>Grill z obiegiem powietrza: bardzo intensywne ciepło pochodzące tylko z góry z podwójnego elementu grzewczego. Wentylator jest aktywny. Umożliwia optymalne grillowanie najgrubszych mięs. Idealny do dużych kawałków mięsa.</p>
 <p>Pizza</p>	 <p>Turbo</p>
 <p>W pełni szklana wewnętrzna powierzchnia drzwi. Rozwiązanie to pozwala utrzymać wewnętrzną część drzwi piekarnika w idealnej czystości.</p>	 <p>Demontowalne wewnętrzne szkło drzwi: Łatwy demontaż wewnętrznego szkła drzwi znacznie ułatwia utrzymanie urządzenia w czystości.</p>



Światła boczne: Dwa przeciwległe światła boczne zwiększają widoczność wewnątrz piekarnika.



Wybrane piekarniki zostały wyposażone w ekskluzywną funkcję "Pizza", która umożliwia pieczenie pizzy bezpośrednio na specjalnym kamieniu, znajdującym się w dolnej części piekarnika. Pozwala to na upieczenie pizzy w zaledwie 3-5 minut w zależności od użytych składników. Funkcja ta doskonale nadaje się również do pieczenia ciast, ryb i warzyw.



Komora piekarnika posiada pięć poziomów.



Prowadnice teleskopowe: Łatwe w instalacji prowadnice teleskopowe znacznie ułatwiają wyciąganie potraw z piekarnika.



Pojemność 65 l



PIROLIZA - FUNKCJA AUTOMATYCZNEGO CZYSZCZENIA: piekarnik nagrzewa się do temperatury zbliżającej się do 500°C i zwęglą tłuszcz oraz resztki jedzenia w drobny popiół, który można łatwo wytrzeć wilgotną szmatką. Przy tak wysokiej temperaturze, drzwi blokują się automatycznie dla bezpieczeństwa, podczas gdy temperatura drzwi pozostaje bezpieczna w dotyku. Funkcja regulowana przez użytkownika w oparciu o poziom zabrudzeń obecnych w piekarniku.



Szybkie nagrzewanie: Funkcja ta pozwala na szybkie nagrzanie piekarnika do wskazanej temperatury.



Soft close: wszystkie modele wyposażone są w zaawansowaną funkcję płynnego zamykania drzwi, dzięki której urządzenie zamyka się płynnie i cicho.



Elektroniczne sterowanie temperaturą: Funkcja pozwala na utrzymanie temperatury we wnętrzu piekarnika w granicach o tolerancji 2-3 °C. Umożliwia to przyrządzenie dań wrażliwych na zmiany temperatury np. ciast, sufletów lub puddingów.



Pojemność 79 l