

SFP805AO

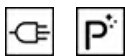

Kategorie	60 cm
Skupina výrobků	Termostat
Elektrické napájení	Elektřina
Zdroj tepla	ELEKTRINA
Cooking method	Termo-ventilované
Cleaning system	Pyrolitické
EAN kód	8017709184292



Aesthetics

Estetika	Coloniale	Serigraphy type	Symbols
Barva	Antracitová	Dvířka	S panelem
Design	Flat	Rukojeť	Koloniální
Povrchová úprava součástí	Leštěná mosaz	Barva rukojeti	Antická mosaz
Materiál	Materiál s nátěrem	Logo	Silk screen
Typ skla	Clear	Ovládací knoflíky	Koloniální
Serigraphy colour	Gold	Barva ovládacích prvků	Mosazné



Ovládání

Nastavení ovládání	Knoflíky	Počet ovládacích prvků	2
--------------------	----------	------------------------	---

Programy/funkce

Počet funkcí vaření 7

Tradiční funkce vaření

 Statický	 S ventilátorem	 Circulaire
 Turbodmychadlo	 Eco	 Velký gril
 Ventilátorový gril (velký)		

Funkce čištění

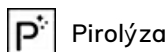

Pirolýza

Možnosti



Možnosti nastavení času Odložený start a automatické ukončení vaření

Minutka Ano

Rychlé předehřívání Ano

Technické parametry



Minimální teplota 50 °C
Maximální teplota 280 °C
Počet polic 5
Počet ventilátorů 1
Počet světel 1
Typ osvětlení Halogenová
Výkon osvětlení 40 W
Světlo při otevření dvířek Ano
Nižší výkon topného článku 1200 W
Horní topný článek – výkon 1000 W
Prvek grilu – výkon 1700 W
Velký gril – výkon 2700 W
Kruhový topný článek – výkon 2000 W
Topení pozastaveno při otevření dvířek Ano

Dvířka Chlad
Vyjímatelná dvířka Ano
Speciálně upravená vnitřní část skleněných dvířek Ano
Vyjímatelná vnitřní dvířka Ano
Celkový počet dveřních skel 4
Závěsy jemného dovření Ano
Chladicí systém Tečna
Cooling duct Double
Speed Reduction Cooling System Yes
Zámek dvířek během pyrolýzy Ano
Rozměry použitelného vnitřního prostoru (V x Š x H) 360x460x425 mm
Řízení teploty Elektronické
Materiál vnitřní části Smalt Ever clean

Výkon/energetický štítek



Třída energetické účinnosti A
Čistý objem vnitřního prostoru 70 l
Spotřeba energie na cyklus v konvenčním režimu 1.09 KWh
Spotřeba energie v konvenčním režimu 3.92 MJ

Spotřeba energie při nucené konvekci vzduchu 2.88 MJ
Spotřeba energie na cyklus v konvekci s ventilátorem 0.80 KWh
Počet vnitřních prostorů 1
Třída energetické účinnosti 95,2 %

Přiložené příslušenství



Stojan se zadním a
bočním dorazem 2
Hluboký smaltovaný
plech (40 mm) 1

Vkládací mřížka 1
Teleskopické vodící
lišty, částečná extrakce 1

Elektrické připojení

Napětí 220-240 V
Stávající 13 A
Jmenovitý příkon 3000 W

Kmitočet (Hz) 50/60 Hz
Power supply cable
length 150 cm

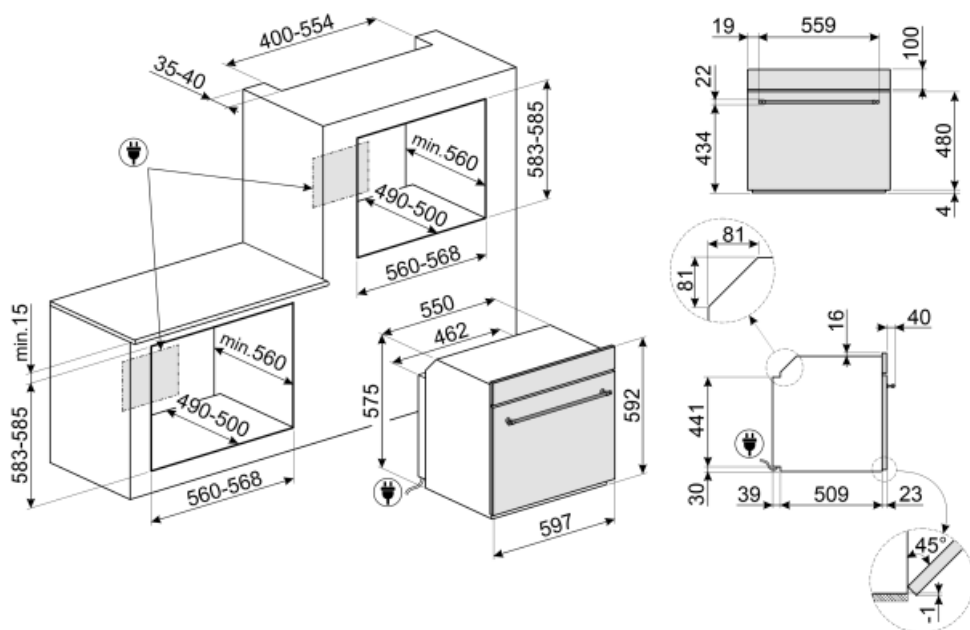

Not included accessories

GTP

Částečně extrahovatelná teleskopická vodítka (1 úroveň) Extrakce: 300 mm
Materiál: leštěná nerezová ocel AISI 430



PRTX

Žárovzdorný kámen na pizzu s úchyty. P=35 cm Není vhodné pro mikrovlnné trouby. Vhodný pro plynové trouby, pokládá se na rošt.



PALPZ

Lopata na pizzu se sklopnou rukojetí
šířka: 315 mm délka: 325 mm



BN640

Smaltovaný plech, 40 mm hluboký



PR3845X

Nerezová ocel s ochranou proti otiskům. Kryt na nábytek ve sloupkové instalaci více pecí



BN620-1

Smaltovaný plech, 20 mm hluboký



GTT

Zcela extrahovatelná teleskopická vodítka (1 úroveň) Extrakce: 433 mm
Materiál: leštěná nerezová ocel AISI 430























Alternative products



SFP805PO

Krémová

Symbols glossary (TT)

 <p>Dětský zámek: některé modely jsou vybaveny zařízením pro uzamčení programu/cyklu, takže jej nelze omylem změnit.</p>	 <p>A: Sušící výkon výrobku měřený od A+++ do D/G v závislosti na skupině výrobků</p>
 <p>Systém chlazení vzduchem: pro zajištění bezpečných teplot povrchu.</p>	 <p>Čtyři skla: Počet skel dvířek.</p>
 <p>Elektřina</p>	 <p>Smaltovaný interiér: Smaltovaný interiér všech pecí Smeg má speciální antacidový povrch, který pomáhá udržovat interiér čistý snížením množství přilnuté mastnoty z vaření.</p>
 <p>Fresh Touch: Většina trub Smeg má „chladná dvířka“. Díky kombinaci tangenciálního chlazení a vnitřních termoreflexních skel je teplota na vnějším povrchu dvířek udržována pod 50 °C. Kromě zajištění bezpečnosti chrání tento systém vedlejší nábytek před přehřátím troubou.</p>	 <p>Ventilátor s horními a dolními topnými články: Cílem prvků v kombinaci s ventilátorem je zajistit rovnoměrnější teplo, což je podobný způsob jako u konvekčního vaření, takže je zapotřebí předehřev. Nejvhodnější pro jídla vyžadující pomalé vaření.</p>
 <p>Pouze horní a dolní topný článek: tradiční způsob vaření nejvhodnější pro jednotlivá jídla umístěná uprostřed trouby. Horní část trouby bude vždy nejteplejší. Ideální na pečení, ovocné koláče, chléb atd.</p>	 <p>Circulaire: Kombinace ventilátoru a kruhového topného článku kolem něj poskytuje způsob vaření s horkým vzduchem. To poskytuje mnoho výhod, včetně nepotřebného předehřívání, pokud je doba vaření delší než 20 minut, žádný přenos chuti při vaření různých jídel najednou, méně energie a kratší doby vaření. Dobré pro všechny druhy jídla.</p>
 <p>EKO: Kombinace grilu, ventilátoru a spodního topného článku je vhodná zejména pro vaření malých množství jídla.</p>	 <p>Grilovací topný článek: Použití grilu přináší vynikající výsledky při vaření masa středních a malých porcí, zejména v kombinaci s Rotisserie (je-li to možné). Také ideální pro přípravu klobás a slaniny.</p>
 <p>Ventilátor s grilovacím topným článkem: Ventilátor snižuje intenzivní teplo z grilu, poskytuje vynikající způsob grilování různých potravin, kotlet, steaků, klobás atd., čímž zajišťuje rovnoměrné gratinování a distribuci tepla, aniž by jídlo vyschlo. Dvě nejvyšší úrovně doporučené k použití a spodní část trouby mohou být použity k udržení jídel v teple, a zároveň jsou vynikajícím zařízením při vaření grilované snídaně. Poloviční gril (pouze střední porce) je ideální pro malé množství jídla.</p>	 <p>Circulaire element s horními a dolními topnými články: Použití ventilátoru s oběma prvky umožňuje rychlé a efektivní vaření jídel, ideální pro velká jídla, která vyžadují důkladné vaření. Nabízí podobný výsledek jako Rotisserie, s prouděním tepla kolem jídla, namísto pohybu samotného jídla, což umožňuje vařit jakékoli množství nebo tvar jídla.</p>
 <p>Celoskleněné vnitřní dvířka: Celoskleněné vnitřní dvířka, jeden rovný povrch, který se snadno udržuje čistý.</p>	 <p>Sklo vnitřních dvířek: lze vyjmout několika rychlými pohyby pro čištění.</p>
 <p>Boční světla: Dvě protilehlá boční světla zvyšují viditelnost uvnitř trouby.</p>	 <p>Pyrolitické čištění: Pyrolitické čisticí cykly lze volit podle potřeby pro automatické čištění vnitřního prostoru trouby.</p>
 <p>Rychlé předehřátí: Funkci rychlého předehřátí lze použít k dosažení zvolené teploty během několika minut.</p>	 <p>Vnitřní prostor trouby má 5 různých úrovní vaření.</p>



Jemné dovření: všechny modely jsou vybaveny pokročilou funkcí jemného dovření dvířek, což umožňuje plynulé a tiché zavírání zařízení.



Elektronické ovládání: Umožňuje udržovat teplotu uvnitř trouby s přesností 2 – 3 °C. Umožňuje připravovat jídla, která jsou velmi citlivá na změny teploty, jako jsou koláče, suflé, pudinky.



Teleskopické lišty: umožňují vytáhnout jídlo a zkontrolovat jej, aniž byste jej museli zcela vyjmout z trouby.



Objem udává množství použitelného prostoru v troubě v litrech.