

# SFP805AO



Kategoria	60 cm
Rodzina produktów	Piekarnik
Zasilanie	Elektryczne
Źródło ciepła	Elektryczny
Metoda gotowania	Termoobieg
Sposób czyszczenia	Czyszczenie pirolityczne
Kod EAN	8017709184292



## Linia wzornicza







Linia wzornicza	Coloniale	Serigrafia	Symbole
Kolor	Antracytowy	Drzwi	Z panelem
Design	Płaski	Uchwyty	Coloniale
Wykończenie komponentów	Mosiądz polerowany	Kolor uchwytu	Postarzany mosiądz
Materiał	Emaliowany	Logo	Serigrafia
Rodzaj szkła	Przezroczyste	Pokręta	Coloniale
Kolor nadruku	Złoty	Kolor pokręteł	Mosiądz

## Sterowanie

Rodzaj sterowania	Pokręta	Liczba pokręteł	2
-------------------	---------	-----------------	---

## Programy / Funkcje

Liczba funkcji pieczenia	7
Przepisy własne	No
Funkcje pieczenia	

 Grzałka górna i dolna	 Obieg powietrza	 Termoobieg
 Turbo	 ECO	 Grill
 Grill + obieg powietrza		

## Funkcje czyszczenia



## Opcje



Ustawienia czasu	Opóźniony start i wyłączenie po zakończeniu pieczenia	Szybkie nagrzewanie	Tak
Minutnik	Tak		

## Specyfikacja techniczna



Pojemność (Lt)	72 l	Automatyczne wyłączenie elementów grzejnych po otwarciu drzwi	Tak
Minimalna temperatura	50 °C	Drzwi	Zimne drzwi
Maksymalna temperatura	280 °C	Łatwy demontaż drzwi	Tak
Liczba poziomów pieczenia	5	W pełni przeszklona wewnętrzna powierzchnia drzwi	Tak
Liczba wentylatorów	1	Łatwy demontaż wewnętrznej szyby drzwi	Tak
Liczba źródeł oświetlenia	1	Liczba szyb w drzwiach piekarnika	4
Rodzaj oświetlenia	Halogenowe	Zawiasy Soft Close	Tak
Moc oświetlenia	40 W	System chłodzący	Statyczny
Oświetlenie przy otwartych drzwiach	Tak	Rodzaj chłodzenia	Podwójny
Moc dolnej grzałki	1200 W	Speed Reduction Cooling System	Tak
Moc górnej grzałki	1000 W	Blokada drzwi	Tak
Moc grzałki grilla	1700 W	Wymiary netto wnętrza komory (hxwx d)	360x460x425 mm
Moc dużego grilla	2700 W	Kontrola temperatury	Elektroniczne
Moc grzałki pierścieniowej	2000 W	Materiał wewnętrznej komory	Emalia Ever Clean

## Wydajność / Etykieta energetyczna



Klasa efektywności energetycznej	A	Zużycie energii przy standardowym obciążeniu w trybie z włączonym wentylatorem - piekarnik główny	2.88 MJ
Pojemność netto komory	70 l		

Zużycie energii na cykl w trybie tradycyjnym - piekarnik główny 1.09 kWh

Zużycie energii przy standardowym obciążeniu w trybie tradycyjnym - piekarnik główny 3.92 MJ

Zużycie energii przy standardowym obciążeniu w trybie z włączonym wentylatorem - piekarnik główny 0.80 kWh

Liczba komór 1  
Wskaźnik efektywności energetycznej dla komory (EElcavity) 95.2 %

## Akcesoria w standardzie



Ruszt z blokadą 2  
Głęboka blacha emaliowana (40 mm) 1

Ruszt do głębokiej blachy 1  
Prowadnice teleskopowe z częściowym wysuwem 1

## Podłączenie elektryczne

Napięcie 220-240 V  
Wtyczka Nie  
Natężenie prądu (A) 13 A

Moc nominalna 3000 W  
Częstotliwość (Hz) 50/60 Hz  
Długość przewodu zasilającego (cm) 150 cm

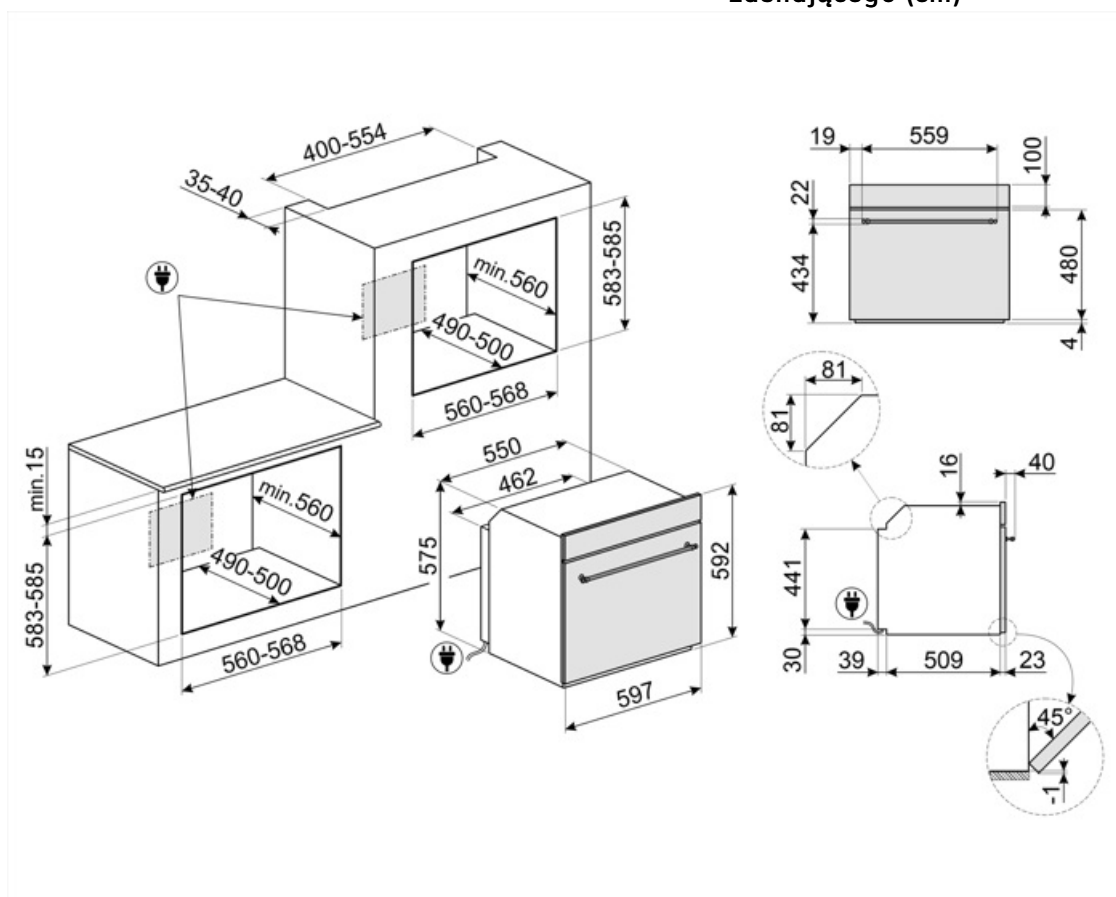

## Kompatybilne Akcesoria



### BN620-1

Emaliowana blacha pasująca do piekarników 45cm i 60cm. Głębokość: 20 mm. Idealna do szerokiej gamy wypieków na słodko i słono.

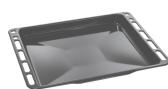

### BN640

Emaliowana taca pasująca do piekarników 45cm i 60cm. Głębokość: 40 mm. Idealna do gotowania i pieczenia mięsa i ryb w sosach. Idealna również do eksperymentowania z lżejszymi i bardziej chrupiącymi dodatkami do dań.



### GTP

Prowadnice teleskopowe z częściowym wysuwem (1 poziom) Wysuw: 300 mm Materiał: Stal nierdzewna AISI 304, polerowana



### GTT

Prowadnice teleskopowe z pełnym wysuwem (1 poziom). Wysuw: 433 mm. Materiał: Stal nierdzewna AISI 304, polerowana.



### PALPZ

Łopata do pizzy ze składaną rączką. Wymiary (SxG): 31,5x32,5 cm. Łatwa i wygodna w użyciu i przechowywaniu. Idealna do serwowania pizzy, chleba i wyśmienitych ciast w bezpieczny i profesjonalny sposób.



### PR3845X

















Listwa maskująca mebel do instalacji urządzeń w kolumnie, stal nierdzewna. Powierzchnia zapobiegająca powstawaniu odcisków palców.



### STONE2

Kamień do pizzy bez uchwytów, odpowiedni do piekarników o szerokości 45 cm i 60 cm. Wymiary: szer. 42 x wys. 1,8 x gł. 37,5 cm. Idealny do pieczenia pizzy w domowym piekarniku z efektami zbliżonymi do tradycyjnego pieca opalanego drewnem. Doskonale sprawdza się także przy pieczeniu chleba, focaccii, a także ciast, tart i ciasteczek.

## Słowniczek oznaczeń

 <p>Blokada bezpieczeństwa: Niektóre modele są wyposażone w blokadę bezpieczeństwa uniemożliwiającą uruchomienie urządzenia.</p>	 <p>A: Klasa efektywności energetycznej, mierzona od A+++ do G, w zależności od rodziny produktów.</p>
 <p>Obwodowy system chłodzący</p>	 <p>Liczba szkieł w drzwiach: 4 szkieł</p>
 <p>Elektryczny</p>	 <p>Emalia Ever Clean: Emalia Ever Clean nakładana jest elektrostatycznie, narożnik do narożnika i krawędź do krawędzi, co zapobiega powstawaniu rys i pęknięć z upływem czasu. Jest to szczególna emalia pirolityczna, oporna na działanie kwasów, która oprócz przyjemnego blasku, dzięki mniejszej porowatości, sprzyja łatwemu czyszczeniu ścian piekarnika. Jest ona wypalana w temperaturze ponad 850°C i powoli polimeryzowana w naukowo ustalonym tempie, aby zapewnić jednolitą głębokość i wytrzymałość. Emalia Ever Clean tworzy nienaganne wykończenie zarówno wewnątrz piekarnika, jak i na blachach, sprawiając, że powierzchnie piekarnika są niezwykle łatwe w utrzymaniu przez długi czas, ponieważ ogranicza przywieranie tłuszczu podczas gotowania.</p>
 <p>Zimne drzwi: Temperatura na zewnętrznej powierzchni drzwi utrzymywana jest poniżej 50 °C. System ten oprócz zapewnienia bezpieczeństwa zabezpiecza boki mebli przed przegrzaniem przez piekarnik.</p>	 <p>Obieg powietrza + grzałka górna i dolna</p>
 <p>Grzałka górna i dolna</p>	 <p>Termoobieg</p>
 <p>Eco</p>	 <p>Grill</p>
 <p>Grill z obiegiem powietrza: bardzo intensywne ciepło pochodzące tylko z góry z podwójnego elementu grzewczego. Wentylator jest aktywny. Umożliwia optymalne grillowanie najgrubszych mięs. Idealny do dużych kawałków mięsa.</p>	 <p>Turbo</p>
 <p>W pełni szklana wewnętrzna powierzchnia drzwi. Rozwiązanie to pozwala utrzymać wewnętrzną część drzwi piekarnika w idealnej czystości.</p>	 <p>Demontowalne wewnętrzne szkło drzwi: Łatwy demontaż wewnętrznego szkła drzwi znacznie ułatwia utrzymanie urządzenia w czystości.</p>



Światła boczne: Dwa przeciwległe światła boczne zwiększają widoczność wewnątrz piekarnika.



PIROLIZA - FUNKCJA AUTOMATYCZNEGO CZYSZCZENIA: piekarnik nagrzewa się do temperatury zbliżającej się do 500°C i zwęglą tłuszcz oraz resztki jedzenia w drobny popiół, który można łatwo wytrzeć wilgotną szmatką. Przy tak wysokiej temperaturze, drzwi blokują się automatycznie dla bezpieczeństwa, podczas gdy temperatura drzwi pozostaje bezpieczna w dotyku. Funkcja regulowana przez użytkownika w oparciu o poziom zabrudzeń obecnych w piekarniku.



Szybkie nagrzewanie: Funkcja ta pozwala na szybkie nagrzanie piekarnika do wskazanej temperatury.



Komora piekarnika posiada pięć poziomów.



Soft close: wszystkie modele wyposażone są w zaawansowaną funkcję płynnego zamykania drzwi, dzięki której urządzenie zamyka się płynnie i cicho.



Prowadnice teleskopowe: Łatwe w instalacji prowadnice teleskopowe znacznie ułatwiają wyciąganie potraw z piekarnika.



Elektroniczne sterowanie temperaturą: Funkcja pozwala na utrzymanie temperatury we wnętrzu piekarnika w granicach o tolerancji 2-3 °C. Umożliwia to przyrządzenie dań wrażliwych na zmiany temperatury np. ciast, sufletów lub puddingów.



Pojemność 70 l



Pojemność 79 l