

# SFP805PO



Categoria	60 cm
Famiglia	Forno
Alimentazione	Elettrico
Fonte di calore	Elettrico
Metodo di Cottura	Termoventilato
Sistema di pulizia	Pirolitico
Codice EAN	8017709184285



## Estetica

Estetica	Coloniale	Tipo serigrafia	Simboli
Colore	Panna	Porta	Con pannello
Design	Piatto	Maniglia	Coloniale
Finitura componenti	Ottone antico	Colore maniglia	Ottone antico
Materiale	Materiale Verniciato	Logo	Serigrafato
Tipo vetro	Clear1	Manopole	Coloniale
Colore serigrafia	Dorato	Colore manopole	Ottone

## Comandi

Regolazione comandi	Manopole	N° manopole	2
---------------------	----------	-------------	---

## Programmi / Funzioni forno principale

N° funzioni di cottura 7  
 Funzioni cottura tradizionali

Statico	Ventilato	Termo-ventilato
Turbo	Eco	Grill largo
Grill largo ventilato		

### Funzioni pulizia

Pirolisi
----------

## Opzioni



<b>Opzioni di programmazione tempo</b>	Partenza programmata e fine cottura con spegnimento automatico	<b>Pre-riscaldamento rapido</b>	Sì
<b>Contaminuti</b>	Sì		

## Caratteristiche Tecniche



<b>Temperatura minima</b>	50 °C	<b>Porta</b>	Fredda
<b>Temperatura massima</b>	280 °C	<b>Porta smontabile</b>	Sì
<b>N° di ripiani</b>	5	<b>Porta interna tuttovetro</b>	Sì
<b>Ventola</b>	Singola	<b>Vetro interno removibile</b>	Sì
<b>N° di luci</b>	1	<b>N° vetri porta totale</b>	4
<b>Tipo di luce</b>	Alogene	<b>Soft Close</b>	Sì
<b>Potenza luce</b>	40 W	<b>Sistema di raffreddamento</b>	Tangenziale
<b>Accensione luce all'apertura porta</b>	Sì	<b>Condotto di Raffreddamento</b>	Doppio
<b>Resistenza suola - Potenza</b>	1200 W	<b>Riduzione Velocità Sistema di Raffreddamento</b>	Sì
<b>Resistenza cielo - Potenza</b>	1000 W	<b>Blocco Porta in Pirolisi</b>	Sì
<b>Resistenza grill - Potenza</b>	1700 W	<b>Dimensioni utili interno cavità (hxlxp)</b>	360x460x425 mm
<b>Resistenza grill largo - Potenza</b>	2700 W	<b>Regolazione della temperatura</b>	Elettronica
<b>Resistenza circolare - Potenza</b>	2000 W	<b>Materiale della cavità</b>	Smalto Ever Clean
<b>Interruzione resistenze all'apertura della porta</b>	Sì		

## Prestazioni / Etichetta Energetica



<b>Classe di efficienza energetica</b>	A	<b>Consumo di energia per ciclo in convezione forzata</b>	2.88 MJ
<b>Volume netto della cavità</b>	70 l	<b>Consumo di energia per ciclo in convezione forzata</b>	0.80 kWh
<b>Consumo di energia per ciclo in convezione naturale</b>	1.09 kWh	<b>Numero di cavità</b>	1
<b>Consumo di energia per ciclo in convezione naturale</b>	3.92 MJ	<b>Indice di efficienza energetica</b>	95,2 %

## Dotazione Accessori Inclusi



Griglia con stop e fermi 2  
 Bacinella smaltata (40 mm)

Griglia inserto bacinella 1  
 Guide Telescopiche ad Estrazione Parziale 1

## Collegamento Elettrico

Tensione 220-240 V  
 Corrente 13 A  
 Dati nominali di collegamento elettrico 3000 W

Frequenza 50/60 Hz  
 Lunghezza cavo di alimentazione 150 cm

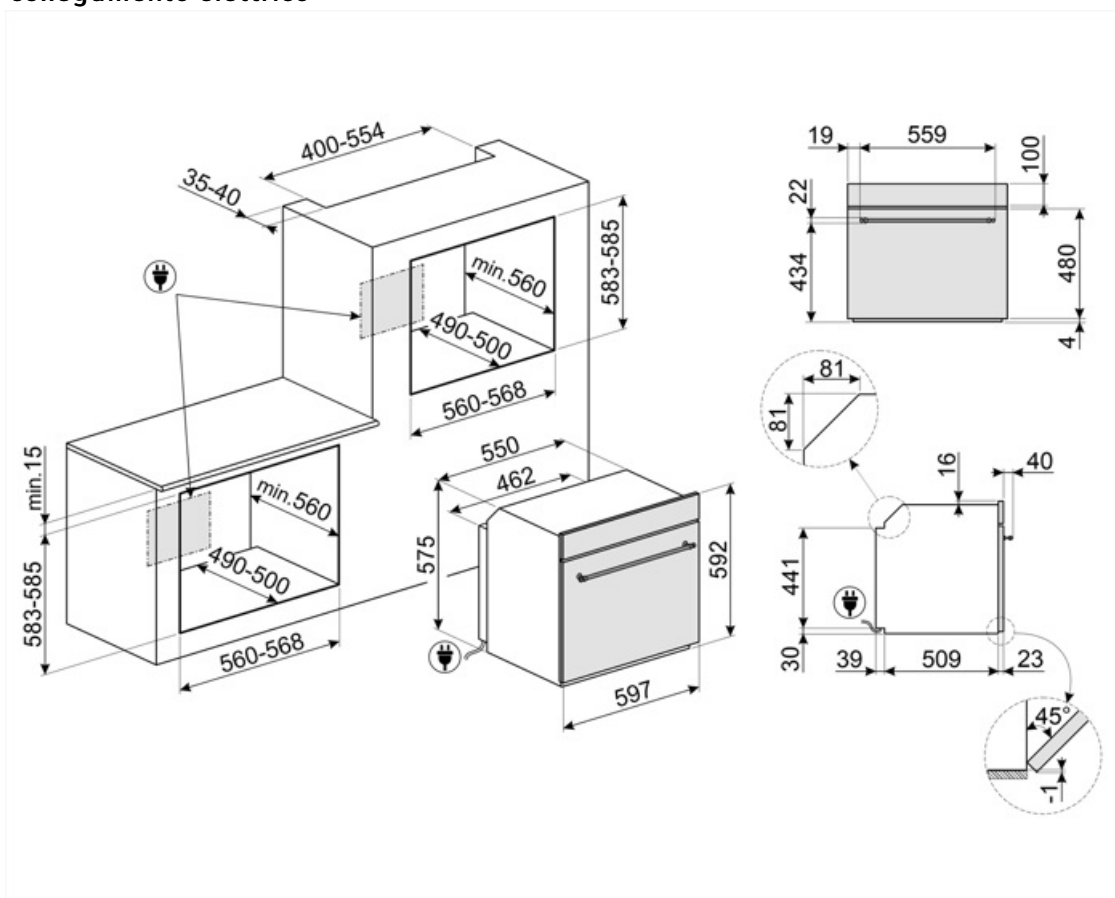

## Accessori Compatibili



### BN620-1

Bacinella smaltata adatta per forni da 45cm e 60cm. Profondità 20 mm. Ideale per coloro che amano cucinare secondi piatti e dolci sfiziosi ottenendo i massimi risultati in termini di cottura e gusto.

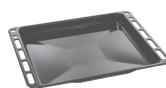

### BN640

Bacinella smaltata adatta per forni da 45cm e 60cm. Profondità 40 mm. Perfetta per cotture di secondi piatti, come arrostiti e pesce, assicurando gustosi sughi di cottura. Ideale anche per sperimentare contorni più leggeri e croccanti.



### GTP

Guide telescopiche ad estrazione parziale su un livello per forni tradizionali. Realizzate in acciaio, garantiscono stabilità e agevolano l'estrazione delle teglie.



### GTT

Guide telescopiche ad estrazione totale su un livello per forni tradizionali. Realizzate in acciaio, garantiscono stabilità e agevolano l'estrazione delle teglie.



### PALPZ

Paletta pizza con manico ripiegabile. Dimensioni L31,5 x H32,5 cm. Facile e comoda da utilizzare e da riporre. Perfetta per infornare e servire pizza, pane e pasticceria salata in modo sicuro e professionale. Utile anche per il controllo della cottura.



### PR3845X

Acciaio inox antimpronta. Accessorio utilizzato per coprire la sezione di mobile in caso di installazione a colonna di due o più forni.

## Prodotti alternativi











---

















SFP805AO

Antracite

## Glossario simboli

-  **Blocco comandi:** L'opzione blocco comandi, presente su diverse tipologie di prodotti, permette di bloccare tutte le funzioni e i programmi impostati, nonché i comandi, per una totale sicurezza soprattutto in presenza di bambini.
-  **Raffreddamento tangenziale:** Questo innovativo sistema di raffreddamento permette di avere una porta a temperatura controllata durante la cottura. Oltre ai vantaggi offerti in termini di sicurezza, il sistema permette di proteggere i mobili in cui il forno è inserito, evitandone il surriscaldamento.
-  **Elettrico**
-  **A+++**
-  **Porta quadruplo vetro:** Nei modelli top di gamma, la porta del forno prevede quattro vetri che contribuiscono a mantenere l'esterno del forno a temperatura ambiente durante la cottura, garantendo la massima sicurezza. I tre vetri interni termoriflettenti impediscono la dispersione del calore per una maggiore efficienza.
-  **Smalto Ever Clean:** lo smalto Ever Clean viene applicato elettrostaticamente, da angolo ad angolo e da bordo a bordo per evitare crepe o screpolature nel tempo. Si tratta di un particolare smalto pirolitico, resistente agli acidi che, oltre a risultare gradevolmente luminoso, favorisce una maggiore pulizia delle pareti del forno, grazie ad una sua minore porosità. Viene cotto a oltre 850 °C e polimerizzato lentamente a una velocità determinata scientificamente per garantire una profondità e una resistenza uniformi. Lo smalto Ever Clean crea una finitura impeccabile sia sull'interno del forno che sulle teglie, rendendo le superfici del forno incredibilmente facili da mantenere in quanto riduce l'aderenza dei grassi in cottura.
-  **Porta Fresh Touch:** Nei forni con porta Fresh Touch la temperatura esterna rimane inferiore a 50°C, garantendo sicurezza contro scottature e preservando i fianchi dei mobili dal surriscaldamento.
-  **Ventilato:** Cottura tradizionale intensa ed omogenea, adatta anche a ricette complesse. La ventola è attiva e il calore proviene contemporaneamente dal basso e dall'alto. La cottura ventilata assicura un risultato più veloce e omogeneo, lasciando i cibi fragranti fuori e più umidi all'interno. Ideale per pasta al forno, biscotti, arrostiti e crostate.
-  **Statico:** Cottura tradizionale adatta alla preparazione di una pietanza per volta. La ventola non è attiva e il calore proviene contemporaneamente dal basso e dall'alto. La cottura statica è più lenta e delicata, ideale per ottenere pietanze ben cotte e asciutte anche all'interno. Ideale per cuocere arrostiti di qualsiasi tipo, carni grasse, pane, torte ripiene.
-  **Termo-ventilato:** è la funzione perfetta per cuocere tutti i tipi di pietanze in modo più delicato. Il calore proviene dalla parte posteriore del forno e si distribuisce in modo rapido e uniforme. La ventola è attiva. È ideale anche per cuocere su più livelli senza mescolare odori e sapori.

-  **ECO:** cottura a basso consumo energetico: questa funzione è particolarmente indicata per la cottura su singolo ripiano a bassi consumi energetici. È consigliata per tutti i tipi di alimenti tranne quelli che possono generare molta umidità (ad esempio le verdure). Per ottenere il massimo risparmio energetico e ridurre i tempi, si raccomanda di infornare gli alimenti senza preriscaldare il vano cottura
-  **Grill ventilato:** calore molto intenso proveniente solo dall'alto da un doppio elemento riscaldante La ventola è attiva. Consente la grigliatura ottimale anche delle carni più spesse. Ideale per grossi tagli di carne.
-  **Interno porta tuttovetro:** L'interno porta del forno presenta una superficie completamente liscia e senza viti, che facilita la rimozione dello sporco e rende più pratica la pulizia.
-  **2 lampade alogene:** La presenza di 2 lampade alogene disposte asimmetricamente rende ancora più luminoso lo spazio interno, eliminando angoli bui.
-  **Pre-riscaldamento rapido:** la cottura è preceduta dalla fase di preriscaldamento che permette al vano cottura di raggiungere la temperatura impostata. Questa opzione ne riduce i tempi fino al 50%
-  **Soft Close:** La porta del forno è dotata di sistema Soft Close che ne controlla la chiusura, con un movimento dolce e silenzioso, senza necessità di accompagnarla.
-  **Controllo elettronico:** Il controllo elettronico gestisce al meglio le temperature e favorisce l'uniformità del calore, mantenendo costante il valore impostato, con oscillazioni minime di 2-3°C. Questa prerogativa fa sì che persino le ricette più sensibili agli sbalzi di temperatura, come torte, soufflé e sfornati, possano lievitare e cuocere in modo più uniforme.
-  **Indica il volume utile della cavità del forno.**
-  **Grill:** Calore molto intenso proveniente solo dall'alto da un doppio elemento riscaldante La ventola non è attiva. Consente di ottenere ottimi risultati di grigliatura e di gratinatura. Utilizzato a fine cottura conferisce una doratura uniforme alle pietanze.
-  **Turbo:** il calore proviene da 3 direzioni : sopra, sotto e dal retro del forno La ventola attiva. Consente una cottura rapida, anche su più ripiani senza mescolare gli aromi. Ideale per alimenti di grandi volumi o che richiedono cotture intense.
-  **Vetro interno rimovibile:** Il forno ha la porta con il vetro interno rimovibile per agevolare le operazioni di pulizia e avere così un'igiene più profonda.
-  **PIROLISI - FUNZIONE AUTOMATICA DI PULIZIA:** il forno si riscalda ad una temperatura che si avvicina ai 500 ° C e carbonizza grasso e residui di cibo in una cenere sottile che può essere facilmente spazzata via con un panno umido. A una temperatura così alta, la porta si blocca automaticamente per sicurezza mentre la temperatura della porta rimane a una temperatura controllata in modo da risultare sicura al tatto Funzione regolabile dall'utente sulla base del livello di sporco presente nel forno.
-  **5 livelli di cottura:** I forni Smeg, prevedono 5 livelli di cottura che consentono di cucinare pietanze differenti contemporaneamente, assicurando una riduzione dei consumi.
-  **Guide telescopiche:** Le guide telescopiche, facilmente montabili o rimovibili, consentono di introdurre ed estrarre completamente le bacinelle dal forno con maggior praticità. Questo accorgimento garantisce la massima sicurezza durante la verifica della cottura e nell'estrazione dei cibi, evitando l'inserimento della mano nel forno caldo.
-  **Indica il volume utile della cavità del forno.**