

SFP805PO

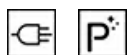

Kategória	60 cm
Rad výrobkov	Rúra
Elektrické napájanie	Elektrický
Zdroj tepla	ELEKTRINA
Spôsob varenia	Vyhrievanie s vetraním
Čistiaci systém	Pyrolytický
Kód EAN	8017709184285



Estetica







Estetica	Coloniale	Serigraphy type	Symbols
Farba	Krémová	Dvierka	S panelom
Design	Flat	Rukoväť	Coloniale
Povrchová úprava dielu	Stará mosadz	Farba rukoväti	Stará mosadz
Materiál	Maľovaný materiál	Logo	Silk screen
Typ skla	Jasný	Regulačné kolieska	Coloniale
Serigraphy colour	Gold	Farba ovládačov	Mosadzný

Ovládače

Nastavenie ovládačov	Regulačné kolieska	Počet ovládačov	2
----------------------	--------------------	-----------------	---

Programy/funkcie

Počet funkcií varenia	7
Prispôsobiteľné recepty	No
Funkcie tradičného varenia	

 Statická	 S ventilátorom	 Kruhové výhrevné teleso
 Turbo	 Eco	 Veľký gril
 Gril s ventilátorom (veľký)		

Funkcie čistenia



Možnosti



Možnosti časového nastavenia

Varenie s oneskoreným spustením a automatickým ukončením

Rýchly predohrev

Áno

Kuchynský časovač

Áno

Technické údaje



Minimálna teplota

50 °C

Dvierka

Chladný

Maximálna teplota

280 °C

Vyberateľné dvierka

Áno

Počet políc

5

Plne presklené vnútorné dvierka

Áno

Počet ventilátorov

1

Vyberateľné vnútorné dvierka

Áno

Počet svetiel

1

Celkový počet skiel dvierok

4

Typ osvetlenia

Halogén

Pánty Soft Close

Áno

Svetelný výkon

40 W

Chladiaci systém

Tangenciálny

Svetlo, keď sú otvorené dvierka

Áno

Cooling duct

Double

Spodné výhrevné teleso výkon

1200 W

Speed Reduction

Yes

Vrchné výhrevné teleso – výkon

1000 W

Cooling System

Výhrevné teleso grilu – výkon

1700 W

Uzamknutie dvierok počas pyrolýzy

Áno

Veľký gril – výkon

2700 W

Rozmery užitočného vnútorného priestoru (VxŠxH)

360x460x425 mm

Kruhové výhrevné teleso – výkon

2000 W

Ovládanie teploty

Elektronický

Vyhrievanie je pozastavené, keď sú otvorené dvierka

Áno

Materiál vnútorného priestoru

Smalt Ever Clean

Energetický štítok



Trieda energetickej účinnosti

A

Spotreba energie pri konvekcií s núteným vetraním

2.88 MJ

Čistý objem vnútorného priestoru

70 l

Spotreba energie na cyklus pri konvekcií s núteným vetraním

0.80 KWh

Spotreba energie na cyklus v konvenčnom režime

1.09 KWh

Počet vnútorných priestorov

1

Spotreba energie v konvenčnom režime

3.92 MJ

Index energetickej účinnosti

95,2 %

Vrátane príslušenstva



Regál so spätnou a bočnou zarážkou	2	Mriežka vložky	1
Hlboký smaltovaný plech (40 mm)	1	Výsuvné vodiace koľajnice, čiastočné vysunutie	1

Elektrické pripojenie

Napätie	220-240 V	Frekvencia (Hz)	50/60 Hz
Prúd	13 A	Dĺžka napájacieho kábla	150 cm
Menovitý výkon	3000 W		

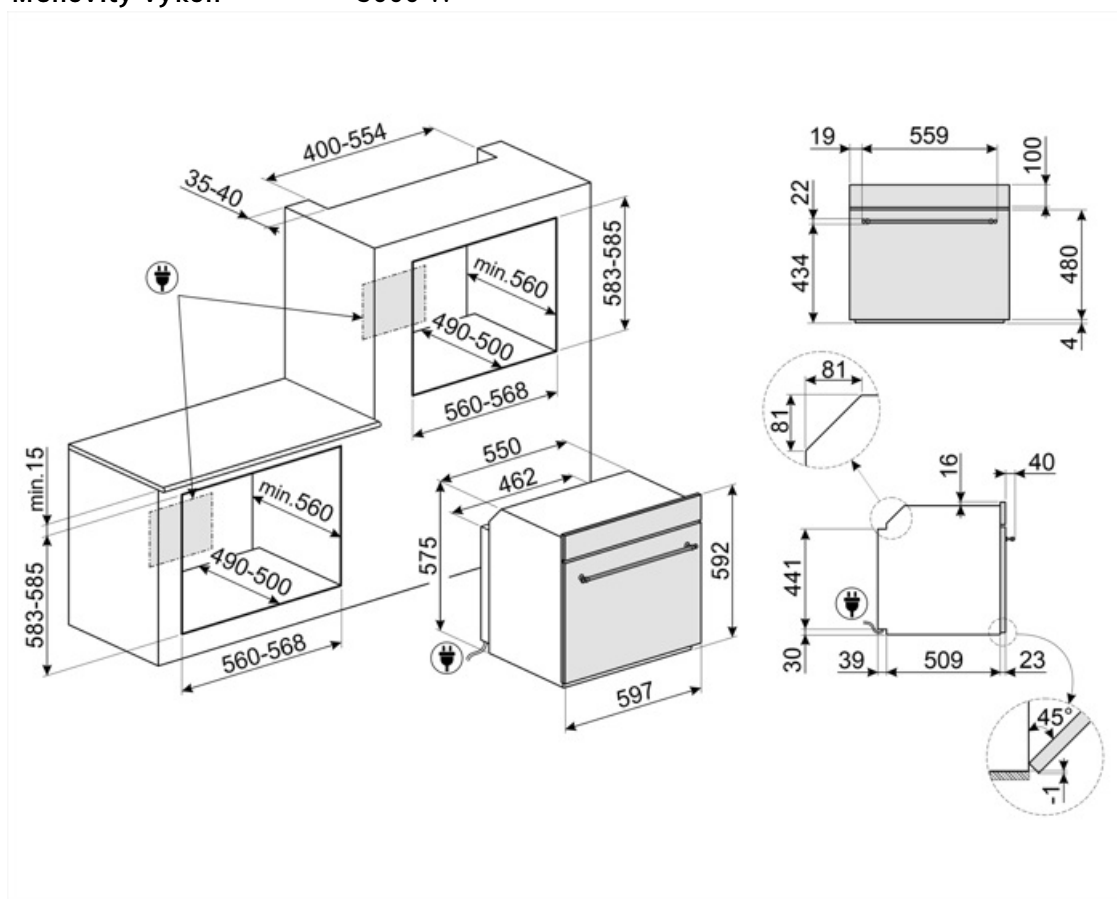

Not included accessories



BN620-1

Smaltovaný plech vhodný pre rúry 45 cm a 60 cm. Hĺbka 20 mm. Ideálny na chutné a sladké pečenie každého druhu.

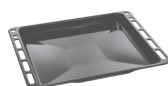

BN640

Smaltovaný plech vhodný pre rúry 45 cm a 60 cm. Hĺbka 540 mm. Ideálny na varenie a pečenie mäsa a rýb v omáčke. Tiež vhodný na experimentovanie s ľahšími a chrumkavými jedlami



GTP

Čiastočne vyberateľné výsuvné vodiace lišty (1 úroveň) vhodné pre tradičné rúry. Sú vyrobené z nehrdzavejúcej ocele, zaručujú stabilitu a umožňujú hladké vyberanie plechov.



GTT

Úplne vyberateľné výsuvné vodiace lišty (1 úroveň) vhodné pre tradičné rúry. Sú vyrobené z nehrdzavejúcej ocele, zaručujú stabilitu a umožňujú hladké vyberanie plechov.



PALPZ

Lopata na pizzu so sklopnou rúčkou. Rozmery D 31,5 x V 32,5 cm. Jednoduché a pohodlné používanie a skladovanie. Ideálna na profesionálne servírovanie pizze, chleba a chutných zákuskov bezpečným a profesionálnym spôsobom.



PR3845X

Nehrdzavejúca oceľ s úpravou proti odtlačkom prstov. Kryt na nábytok – stípková inštalácia viacerých rúr















Alternative products













SFP805AO

Antracitový

Symbols glossary

-  Detská poistka: niektoré modely sú vybavené zariadením na zablokovanie programu/cyklu, aby sa nedal nechtiac zmeniť.
-  Systém chladenia vzduchu: na zaručenie bezpečných povrchových teplôt.
-  Elektrický
-  Fresh Touch: Väčšina rúr Smeg má „chladné dvierka“. Vďaka kombinácii tangenciálneho chladenia a vnútorným sklám odrážajúcim teplo sa teplota na vonkajšom povrchu dvierok udržiava pod 50 °C. Okrem zaručenej bezpečnosti tento systém chráni bočné steny nábytku pred prehriatím spôsobeným teplom v rúre.
-  Statické: Tradičné varenie vhodné na prípravu pokrmov po jednom. Ventilátor nie je aktivovaný a teplo prichádza súčasne zvrchu aj zospodu. Statické varenie je pomalšie a chutnejšie, ideálne na dobre uvarené a suché jedlá, aj vo vnútri. Ideálne na pečenie všetkých druhov mäsa, masného mäsa, chleba, plnených koláčov.
-  ECO: varenie s nízkou spotrebou energie: táto funkcia je obzvlášť vhodná na varenie na jednej polici s nízkou spotrebou energie. Odporúča sa pre všetky druhy potravín okrem tých, pri varení ktorých vzniká veľa vlhkosti (napr. zelenina). V záujme dosiahnutia čo najvyššej úspory energie a zníženého času odporúčame, aby ste potraviny vkladali do rúry bez predohrevu varného priestoru
-  Gril s ventilátorom: veľmi intenzívne teplo vychádza iba sponad dvojitého výhrevného telesa. Ventilátor je aktivovaný. Umožňuje optimálne grilovanie hrubého mäsa. Ideálny pre veľké kusy mäsa.
-  A: Výkonnosť sušenia výrobku, zameraná od A+++ po D/G v závislosti od radu výrobkov
-  Štvoritá glazovaná dvierka: Počet glazovaných dvierok.
-  Smalt Ever Clean: Smalt Ever Clean sa nanáša elektrostaticky do všetkých rohov a okrajov, aby sa predišlo praskaniu v čase. Vďaka špeciálnemu pyrolytickému smaltu, odolnému voči kyselinám, príjemne svetlému a nízko poréznemu, sa dosahuje lepšie čistenie stien rúry. Zohrieva sa na 850 °C a pomaly polymerizuje vedecky stanovenou rýchlosťou, aby sa zaručila rovnomerná hĺbka a sila smalt Ever Clean predstavuje bezchybnú povrchovú vrstvu tak vo vnútornom priestore rúry, ako aj na plechoch, vďaka čomu sa povrchy rúry dlhodobo veľmi ľahko udržiavajú, keďže to znižuje lepenie tuku počas pečenia
-  S ventilátorom: Intenzívne a rovnomerné tradičné varenie, vhodné aj pre zložité recepty. Ventilátor je aktivovaný a teplo prichádza súčasne zdola aj zhora. Varenie s vetraním zaručuje rýchlejší a rovnomernejší výsledok, pričom jedlo je zvonka voňavé a zvnútra šťavnaté. Ideálne pre zapekané cestoviny, sušienky, pečené mäso a torty.
-  Kruhové výhrevné teleso: ideálna funkcia na chutnejšiu prípravu všetkých druhov pokrmov. Teplo prichádza zo zadnej časti rúry a rýchlo a rovnomerne sa rozvádza Ventilátor je aktivovaný. Tiež sa dobre hodí na varenie na viacerých úrovniach bez miešania vôní a chutí.
-  Gril: Veľmi intenzívne teplo vychádzajúce iba sponad dvojitého výhrevného telesa. Ventilátor nie je aktivovaný. Poskytuje vynikajúce výsledky pri grilovaní a zapekaní. Používa sa na konci varenia, jedlo je rovnomerne upečené dozlatista.
-  Turbo: teplo prichádza z 3 strán: zvrchu, zospodu a zo zadnej časti rúry Ventilátor je aktivovaný. Umožňuje rýchle varenie, aj na viacerých policiach naraz bez miešania vôní. Ideálny pre veľké množstvá potravín, ktoré si vyžadujú intenzívne varenie.

-  Plne presklenené vnútorné dvierka: Plne presklenené vnútorné dvierka, rovný povrch, ktorý sa ľahko čistí.
-  Bočné svetlá: Dve bočné svetlá oproti sebe výrazne zvyšujú viditeľnosť v rúre.
-  Rýchly predohrev: vareníu predchádza fáza predohreву, v ktorej varná priehradka dosiahne nastavenú teplotu. Táto možnosť zníži čas až o 50 %.
-  Soft close: všetky modely sú vybavené pokročilou funkciou hladkého zatvárania dvierok, vďaka ktorej sa zariadenie zatvára hladko a nehlukne.
-  Elektronické riadenie: Umožňuje udržiavať teplotu v rúre s presnosťou na 2-3 °C. Vďaka tomu je možné variť pokrmy, ktoré sú citlivé na zmeny teploty, ako torty, nákypy a pudingy.
-  Kapacita určuje využiteľný objem vo vnútornom priestore rúry v litroch.
-  Sklo vnútorných dvierok: dá sa pri čistení vybrať niekoľkými rýchlymi pohybmi.
-  PYROLÝZA – FUNKCIA AUTOMATICKÉHO ČISTENIA: rúra sa vyhreje na teplotu blížiacu sa 500 °C, pričom sa tuky a zvyšky potravín spália na jemný popol, ktorý sa dá ľahko utrieť vlhkou utierkou. Pri takej vysokej teplote sa dvierka automaticky bezpečnostne uzatvoria, zatiaľ čo teplota dvierok ostáva pod kontrolou, takže je bezpečné dotknúť sa ich Používateľom nastaviteľná funkcia v závislosti od úrovne nečistoty v rúre.
-  Vnútorný priestor rúry má 5 rôznych úrovní varenia.
-  Výsuvné koľajnice: umožňujú vysunúť a skontrolovať pripravované jedlo bez toho, aby ste ho museli vybrať z rúry.
-  Kapacita určuje využiteľný objem vo vnútornom priestore rúry v litroch.